

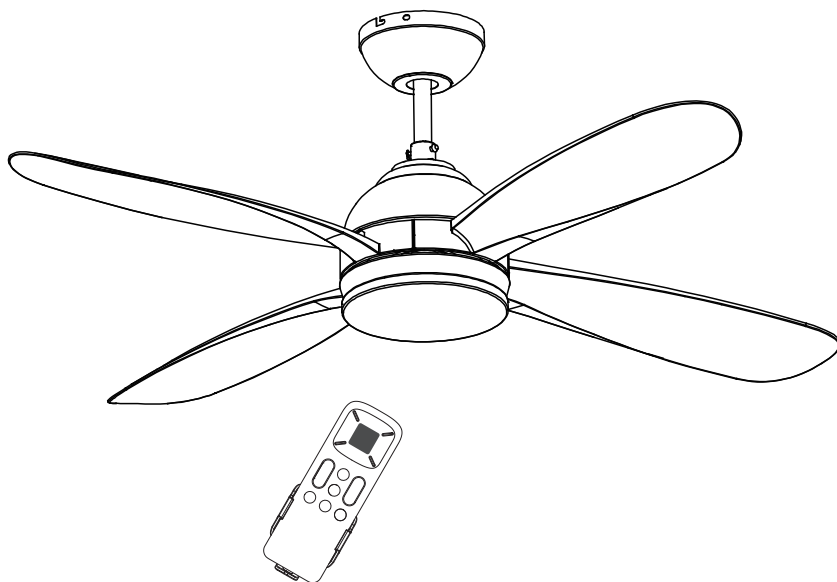

8
YEARS
WARRANTY

Calpe



EAN CODE : 3276007345377

FR Notice de Montage -
Utilisation - Entretien

ES Instrucciones de Montaje,
Utilización y Mantenimiento

PT Instruções de Montagem,
Utilização e Manutenção

IT Istruzioni per il Montaggio,
l'Uso e la Manutenzione

EL Εγχειρίδιο συναρμολόγησης,
χρήσης και συντήρησης

PL Instrukcja Montażu,
Użytkowania i Konserwacji

UA Керівництво По Збірці
і Експлуатації

RO Manual asamblare,
utilizare și întreținere

EN Assembly - Use -
Maintenance Manual

MB48401

Traduction de la version originale du mode d'emploi / Traducción de las Instrucciones originales / Tradução das Instruções Originais / Traduzione delle istruzioni originali / Μετάφραση των πρωτότυπων οδηγιών / Traducerea instructiunilor originale / Tradução das Instruções Originais / Original Instructions

NO:1259

2022/01-1/01

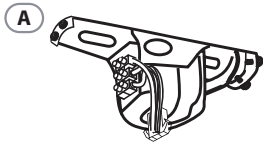

C x4

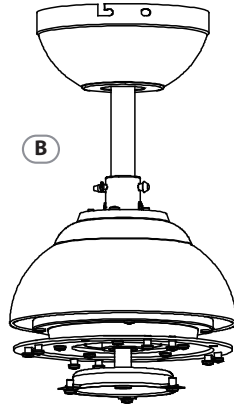
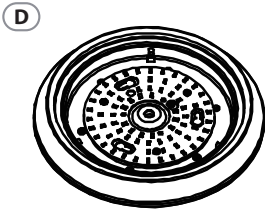

F

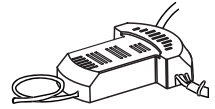

G

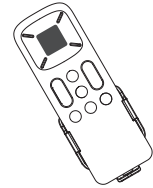

H



x4



+

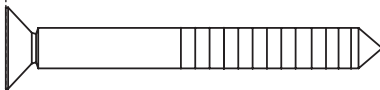

H x4

+



I x4

+



J x8

+



K x3

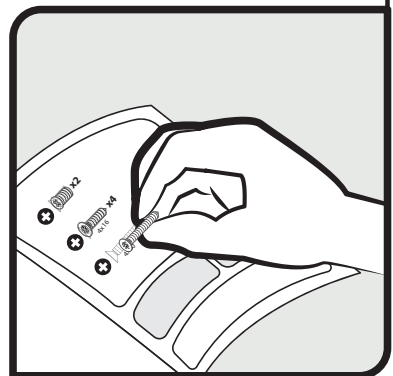
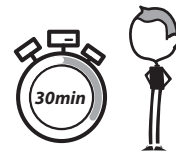



#8



FR:Mentions Légales & Consignes de Sécurité / **ES:**Instrucciones Legales y de Seguridad / **PT:**Avisos Legais e instruções de Segurança / **IT:**Istruzioni Legali e di Sicurezza / **EL:**Νομικά σημείωμα και οδηγίες ασφαλείας / **PL:**Uwagi Prawne i Instrukcja Bezpieczeństwa / **RO:**Manual privind siguranța / **EN:** Legal & Safety Instructions



4 → 49



Montage / Montaje / Montagem / Montaggio / Συναρμολόγηση /
Montaż / Montaj / Assembly



50 → 56





Utilisation / Utilización / Utilização / Uso / Χρήση / Użytkowanie /
Utilizare / Use



57 → 66

1. SYMBOLES D'AVERTISSEMENT

	Merci de lire attentivement les consignes.
	Lampe
	Prise de terre

2. CONSIGNES DE SÉCURITÉ GÉNÉRALES



Merci de lire attentivement ces consignes avant d'utiliser l'équipement et de les conserver précieusement afin de pouvoir vous y référer ultérieurement. Si nécessaire, transmettre ce mode d'emploi à un tiers.

AVERTISSEMENT : Lorsque vous utilisez une installation électrique, veuillez respecter les mesures de sécurité élémentaires pour réduire les risques d'incendie, de choc électrique et de blessures personnelles.

AVERTISSEMENT : En cas d'oscillation inhabituelle, veuillez arrêter immédiatement d'utiliser le ventilateur de plafond et contacter le fabricant, son agent de service ou des personnes qualifiées.

1) Général

Vérifier si les caractéristiques électriques de ce luminaire sont compatibles avec votre installation.

L'utilisation non autorisée ou la modification technique de l'appareil peut occasionner des risques pour la vie et la santé.

Cet appareil n'est pas destiné à être utilisé par des personnes (enfants y compris) ayant des capacités physiques, sensorielles ou mentales réduites, ou un manque d'expérience et de connaissances, à moins qu'elles n'aient reçu une supervision ou des consignes concernant l'utilisation de l'appareil par une personne responsable de leur sécurité.

Cet appareil est réservé à une utilisation strictement intérieure, à l'exception des salles d'eau ou de pièces à forte humidité.

Les moyens de déconnexion doivent être intégrés aux câbles existants conformément aux règles électriques en vigueur.

Avant d'appuyer sur l'interrupteur coulissant réversible, il est nécessaire d'arrêter les lames en éteignant le ventilateur.

Le fournisseur décline toute responsabilité en cas de dommages corporels ou matériels dus à une mauvaise utilisation ou installation du ventilateur. En cas de doute, merci de contacter un électricien.

Les enfants doivent être surveillés afin de s'assurer qu'ils ne jouent pas avec l'équipement.

Merci d'être très vigilant lorsque vous travaillez près de lames rotatives.

Avertissement : à installer uniquement hors de portée de bras.

Cet appareil peut être utilisé par des enfants âgés de 8 ans et plus, et par des personnes ayant des capacités physiques, sensorielles ou mentales réduites ou un manque d'expérience et de connaissances s'ils ont reçu une supervision ou des consignes concernant l'utilisation de l'appareil en toute sécurité et comprennent les dangers associés. Le nettoyage et l'entretien utilisateur ne doivent pas être réalisés par des enfants sans surveillance.

2) Sécurité électrique

Le produit doit être installé par un électricien autorisé selon les codes électriques nationaux.

Le remplacement de pièces du système de suspension de sécurité doit être effectué par le fabricant, son agent de service ou des personnes dûment qualifiées.

Le montage du système de suspension doit être effectué par le fabricant, son agent de service ou des personnes dûment qualifiées.

Un sectionneur tous pôles avec espace d'isolement de 3 mm doit être intégré au câblage fixe conformément aux codes électriques nationaux.

Ce produit est conforme aux normes de sécurité en vigueur. Les réparations doivent être exclusivement réalisées par des techniciens qualifiés utilisant des pièces de rechange d'origine. Le non-respect de cette consigne peut être particulièrement dangereux pour les utilisateurs.

3. RÈGLES DE SÉCURITÉ SPÉCIFIQUES

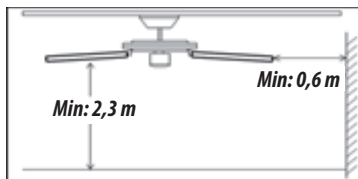

Le support de montage du ventilateur peut soutenir une charge de 29 kg.

Le ventilateur doit être installé de manière à ce que les lames se trouvent à plus de 2,3 m du sol et la distance entre les lames et le mur soit d'au moins 0,6 m.

4. PROTECTION DE L'ENVIRONNEMENT

ATTENTION!



Les produits électriques ne doivent pas être jetés avec les ordures ménagères. Ils doivent être mis au rebut dans des points de collecte municipaux afin d'assurer un traitement écologique adapté conforme aux réglementations locales. Merci de contacter vos autorités locales ou votre stockiste pour obtenir plus d'informations et conseils sur le recyclage.

Le matériau de l'emballage est recyclable. Jeter l'emballage de manière à respecter l'environnement et le mettre à disposition des services de collecte de matériaux recyclables.

5. CARACTÉRISTIQUES DES ÉQUIPEMENTS

CARACTERISTIQUES TECHNIQUES	
Tension nominale	220V-240V-
Fréquence nominale	50Hz
Fréquence d'exploitation	433,92 MHz
Puissance de transmission	Max. -13dbm
Puissance d'entrée du ventilateur	25.1W
Type d'ampoule	18W
Protection	class I
N° IP	IP 20 (Seulement pour la lumière)
Poids	5.8 kg
Débit d'air maximal du ventilateur	149.4 m ³ /min
Valeur de service	6.0 (m ³ /min)/W
Niveau de puissance acoustique du ventilateur	Max. 50 dB(A)
Courant d'alimentation	0.26A
Facteur de puissance	0.412
Consommation d'énergie en veille	0.4W
Vitesse maximale du courant d'air	2.7 m/sec
Norme de mesure de la valeur de service	2009/125/EC, (EU) NO 206/2012+(EU) NO 2016/2282, EN 60879-2019, EN 60704-1:2010+A11:2012, EN 60704-2-7:1998

Ce produit contient source lumineuse de classe d'efficacité énergétique <D> - (EU) 2019/2020

6. MAINTENANCE/NETTOYAGE

Merci de toujours débrancher l'équipement avant de le nettoyer ou d'effectuer la maintenance.

Ne jamais utiliser d'éponge humide pour nettoyer l'appareil.

Afin de ne pas endommager le produit, il est conseillé d'utiliser des équipements adaptés aux surfaces fragiles et des produits ralentissant l'usure de l'appareil.

7. GUIDE DE RÉPARATION

PROBLEME	CAUSE PROBABLE	REMEDE SUGGERE
Le ventilateur ne démarrera pas	<ul style="list-style-type: none"> • Le ventilateur est sous protection. • Le fusible ou le disjoncteur a sauté. • Défaire les branchements électriques du ventilateur. • Le régulateur de vitesse n'est pas dans la bonne position. 	<ul style="list-style-type: none"> • Redémarrez le ventilateur après 10 secondes sans alimentation électrique. • Vérifier les fusibles ou disjoncteurs circuit principal et du circuit de dérivation. • Vérifiez les connexions électriques entre les câbles et le ventilateur. • Vérifiez la position du régulateur de vitesse.
Le ventilateur est bruyant	<ul style="list-style-type: none"> • Auvent supérieur touchant le plafond. • Vis des lames de ventilateur desserrées. • Ventilateur plafond non fixé au plafond. • Régulateur de vitesse incorrect. 	<ul style="list-style-type: none"> • Plafond en forme d'auvent inférieur pour assurer un dégagement minimum de 3 mm. • Resserer toutes les vis sur les lames du ventilateur sans jamais les serrer de manière excessive. • Resserer toutes les vis de la plaque ou du support de suspension. • Modifier la manette par un modèle fourni.
Bruit mécanique		Merci de prévoir au moins 8 heures de mise en condition.
Le ventilateur tremble	<ul style="list-style-type: none"> • Les lames de ventilateur ne sont pas placées à l'horizontale par rapport au plafond. • Les vis des lames sont desserrées. 	<ul style="list-style-type: none"> • Veuillez mesurer la distance qui sépare le plafond des extrémités des lames, puis faites tourner le ventilateur afin de vérifier que toutes les lames se trouvent à égale distance du plafond (les réglages ne peuvent pas se faire en appuyant simplement vers le bas ou le haut sur les supports de lames). • Assurez-vous que toutes les vis sont bien fixées.

8. GARANTIE

1. DURÉE DE GARANTIE :

La garantie légale générale s'applique à tous les produits pendant 2 ans à compter de la date de livraison des marchandises et de la remise du reçu prouvant l'achat.

Cependant, INSPIRE a décidé d'aller encore plus loin. Notre but est que vous ayez la meilleure expérience possible avec nos produits, nous avons donc étendu à 8 ans les périodes de garantie pour tous les produits INSPIRE.

2. APPLICATION DE LA GARANTIE :

Pour que la garantie puisse être appliquée, le produit doit avoir été installé, utilisé et entretenu conformément aux consignes du mode d'emploi.

3. QUESTIONS ET RÉCLAMATIONS :

Si vous avez des questions ou rencontrez des problèmes concernant l'utilisation du produit, ses performances ou son aspect visuel, n'hésitez pas à contacter votre fournisseur aux coordonnées indiquées sur le justificatif d'achat.

9. AUTRES (ENTRETIEN, RÉPARATION, ...)

Faire réparer votre installation par une personne qualifiée.

Ce produit électrique est conforme aux principes de sécurité en vigueur.

Les réparations doivent uniquement être assurées par des personnes qualifiées, avec des pièces de rechange d'origine,



le non-respect de ce principe pourra présenter des dangers importants pour l'utilisateur.

Merci de contacter le revendeur du produit pour tous vos besoins éventuels de SAV.

Veuillez contacter le magasin dans lequel vous avez acheté le produit si vous avez perdu le mode d'emploi.

La source lumineuse de ce luminaire doit impérativement être remplacée par le fabricant ou son agent de service, ou une personne présentant des qualifications similaires.

1. SÍMBOLOS DE ADVERTENCIA

	Lea atentamente las instrucciones.
	Lámpara
	Conexión a tierra

2. INSTRUCCIONES GENERALES DE SEGURIDAD



Antes de utilizar el aparato, lea atentamente el manual de instrucciones, y guárdelo para poder volver a consultarlo más adelante o por si fuera necesario transferirlo a un tercero.

ADVERTENCIA: Siempre que se utilizan aparatos eléctricos, es necesario adoptar algunas precauciones básicas para reducir los riesgos de incendio, choque eléctrico y lesiones personales.

ADVERTENCIA: Si observa un movimiento oscilante inusual, deje de utilizar inmediatamente el ventilador de techo y póngase en contacto con el fabricante, su servicio técnico o un profesional debidamente cualificado.

1) General

Compruebe que las especificaciones eléctricas de este equipo sean compatibles con su instalación. El uso no autorizado o la modificación técnica del aparato pueden poner en peligro la vida o la salud. Este aparato no lo deben utilizar personas (niños incluidos) con capacidades físicas, sensoriales o mentales reducidas, o que carezcan de la experiencia y los conocimientos necesarios, salvo que una persona responsable de su seguridad las supervise o instruya sobre el uso del aparato.

Este aparato es para uso en interiores, excepto en salas húmedas.

Deben incorporarse medios de desconexión al cableado de la red de acuerdo con las normas eléctricas vigentes.

Antes de accionar el interruptor deslizante del modo reversible, es necesario detener el movimiento de las palas apagando el ventilador.

El proveedor declina cualquier responsabilidad por las posibles lesiones personales o daños a la propiedad que se deriven de un uso o de una instalación incorrectos del ventilador. En caso de duda, recurra a un electricista.

Vigile que los niños no jueguen con el aparato.

FR

ES

PT

IT

EL

PL

UA

RO

EN

Tenga cuidado cuando trabaje cerca de las palas giratorias.

Advertencia: Solamente debe instalarse fuera del alcance de los brazos.

Este aparato lo pueden utilizar niños de 8 años o más y personas con capacidades físicas, sensoriales o mentales reducidas o sin experiencia ni conocimientos, si se las supervisa o se las instruye en el uso seguro del aparato y comprenden los riesgos que conlleva. La limpieza y el mantenimiento a cargo del usuario no los deben realizar niños sin supervisión.

2) Seguridad eléctrica

El producto debe instalarlo únicamente un electricista profesional, y con arreglo a la normativa vigente.

La sustitución de piezas del dispositivo del sistema de suspensión de seguridad la deben realizar el fabricante, su servicio técnico, o personas debidamente cualificadas.

El montaje del sistema de suspensión lo deben efectuar el fabricante, su servicio técnico o personas debidamente cualificadas.

En el cableado fijo, debe incorporarse un seccionador multipolo con una distancia de aislamiento de 3 mm, de acuerdo con la normativa eléctrica aplicable.

Este producto es conforme con las normas de seguridad vigentes. Las reparaciones deben realizarlas exclusivamente técnicos cualificados que utilicen repuestos originales. El incumplimiento de cualquiera de estas instrucciones puede ser especialmente peligroso para los usuarios.

3. NORMAS ESPECÍFICAS DE SEGURIDAD

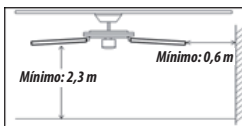

El soporte de montaje de la base del ventilador puede soportar una carga de 29 kg.

El ventilador debe instalarse de manera que las palas estén a más de 2,3 m del suelo y a una distancia mínima de 0,6 m de las paredes.

4. PROTECCIÓN MEDIOAMBIENTAL

¡ATENCIÓN!



Los productos eléctricos no se deben tirar a la basura con los residuos domésticos. Deben entregarse en un punto limpio para su eliminación con arreglo a la normativa local. Póngase en contacto con las autoridades locales o con su establecimiento para que le asesoren en materia de reciclaje.

El material del embalaje es reciclable. Deseche el embalaje de una manera respetuosa con el medio ambiente, y de forma que lo puedan retirar los servicios de recogida de residuos para reciclarlo.

5. ESPECIFICACIONES DEL APARATO

CARACTERÍSTICAS TÉCNICAS	
Tensión nominal	220V-240V~
Frecuencia nominal	50Hz
Frecuencia operativa	433,92 MHz
Potencia de transmisión	Máximo: -13 dBm
Entrada de alimentación del ventilador	25.1W
Tipo de bombilla	18W
Protección	class I
Clasificación IP	IP 20 (Solo para luz)
Peso	5.8 kg
Caudal máximo del ventilador	149.4 m ³ /min
Valor de servicio	6.0 (m ³ /min)/W
Nivel de potencia acústica del ventilador	Max. 50 dB(A)
Corriente eléctrica	0.26A
Factor de potencia	0.412
Consumo de energía en modo de espera	0.4W
Velocidad máxima del aire	2.7 m/sec
Estándar de medición del valor de servicio	2009/125/EC, (EU) NO 206/2012+(EU) NO 2016/2282, EN 60879:2019, EN 60704-1:2010+A11:2012, EN 60704-2-7:1998

Este producto contiene una fuente luminosa de la clase de eficiencia energética <D> - (EU)2019/2020

6. MANTENIMIENTO / LIMPIEZA

Desconecte siempre el aparato antes de limpiarlo o realizar tareas de mantenimiento.

No utilice nunca una esponja húmeda para limpiar el aparato.

Para no dañar el producto, es recomendable utilizar herramientas adecuadas para superficies frágiles y aplicar productos que reduzcan el desgaste del aparato.

7. GUÍA DE REPARACIÓN

PROBLEMA	CAUSA PROBABLE	SOLUCIÓN PROPUESTA
El ventilador no se pone en marcha	<ul style="list-style-type: none"> • El ventilador está bajo protección. • Ha saltado el fusible, el disyuntor o el diferencial del circuito. • Las conexiones de la línea de alimentación al ventilador no están bien apretadas. • El controlador de velocidad no está en la posición correcta. 	<ul style="list-style-type: none"> • Espere 10 segundos con el ventilador apagado, y luego vuelva a ponerlo en marcha. • Compruebe los fusibles o disyuntores del circuito principal y del de derivación. • Compruebe las conexiones de la red eléctrica al cableado del ventilador. • Compruebe la posición del controlador de velocidad.
El ventilador hace ruido	<ul style="list-style-type: none"> • La parte superior de la cubierta toca con el techo. • Los tornillos de las palas del ventilador están flojos. • El ventilador no está debidamente sujeto al techo. • El controlador de velocidad no es correcto. 	<ul style="list-style-type: none"> • Baje la cubierta del aparato para conseguir una separación mínima de 3 mm entre las palas y el techo. • Vuelva a apretar todos los tornillos de las palas del ventilador, pero nunca en exceso. • Vuelva a apretar todos los tornillos del soporte o de la placa colgante. • Cambie el controlador.
Ruido mecánico		Deje pasar al menos 8 horas como periodo de asentamiento.
El ventilador se tambalea	<ul style="list-style-type: none"> • Las palas del ventilador no están horizontales respecto del techo. • Los tornillos de las palas están flojos. 	<ul style="list-style-type: none"> • Mida desde el techo hasta la punta de las palas, y gire el ventilador para comprobar que todas las palas tengan la misma distancia al techo (no ajuste presionando hacia arriba o hacia abajo los soportes de las aspas, ni siquiera levemente). • Asegúrese de que todos los tornillos estén bien sujetos.

8. GARANTIA

1. DURACIÓN DE LA GARANTÍA:

La garantía legal general se aplica a todos los productos durante 2 años a partir de la entrega de la mercancía y tras la presentación del ticket de compra como prueba de la compra.

Sin embargo, INSPIRE va más allá. Queremos que tenga la mejor experiencia posible con nuestros productos, por lo que hemos extendido los períodos de garantía de todos los productos INSPIRE a 8 años.

2. APLICACIÓN DE LA GARANTÍA:

Para que se aplique la garantía, el producto debe haberse instalado, utilizado y mantenido de acuerdo con las directrices del Manual de Instrucciones.

3. PREGUNTAS Y RECLAMACIONES:

Si tiene alguna pregunta o dificultad con respecto al uso, rendimiento o aspecto visual del producto, puede ponerse en contacto con su proveedor mediante la información que encontrará en el ticket de compra.

9. OTROS (POSVENTA, REPARACIONES, ETC.)

Recorra a un profesional si debe reparar el aparato.

Este aparato eléctrico cumple las exigencias oportunas en materia de seguridad.

Las reparaciones debe realizarlas exclusivamente personal cualificado, utilizando repuestos originales.



No hacerlo puede suponer un gran peligro para los usuarios.

Si tiene alguna duda, póngase en contacto con el establecimiento donde haya comprado el producto, para solicitar la asistencia del servicio posventa.

Si se le extravía el manual de instalación, póngase en contacto con el establecimiento donde haya comprado el producto.

La fuente de luz de este aparato solamente la puede sustituir el fabricante, su servicio técnico, o una persona con cualificación similar.

1. SÍMBOLOS DE ADVERTÊNCIA

	Leia as instruções cuidadosamente.
	Lâmpada
	Terra de proteção

2. INSTRUÇÕES GERAIS DE SEGURANÇA

Leia este manual de instruções atentamente antes de utilizar o aparelho e guarde-o para futuras consultas e, se necessário, entregue o manual de instruções a uma terceira pessoa.

ADVERTÊNCIA: Ao utilizar aparelhos elétricos, devem ser sempre seguidas algumas precauções de segurança básicas para reduzir os riscos de incêndio, choques elétricos e ferimentos.

ADVERTÊNCIA: Se for observado um movimento de oscilação fora do comum, pare imediatamente de utilizar a ventoinha de teto e entre em contato com o fabricante, com o seu agente de serviço ou pessoas devidamente qualificadas.

1) Generalidades

Verifique se as especificações elétricas do aparelho são compatíveis com a sua instalação.

A utilização não autorizada ou a modificação técnica do aparelho podem causar riscos para a vida e para a saúde.

Este aparelho não se destina a ser utilizado por pessoas (incluindo crianças) com capacidades físicas, sensoriais ou mentais reduzidas, ou por pessoas sem experiência e conhecimentos, exceto se forem supervisionadas ou se receberem instruções relativas à utilização do aparelho por alguém responsável pela sua segurança.

Este aparelho destina-se unicamente a ser utilizado no interior, com exceção de salas húmidas ou molhadas.

A cablagem deve incorporar meios para desligar a alimentação elétrica em conformidade com os regulamentos para instalações elétricas aplicáveis.

Antes de empurrar o interruptor deslizante reversível, é necessário parar o movimento das pás desligando a ventoinha.

O fornecedor não aceita qualquer responsabilidade por danos pessoais ou danos materiais decorrentes de uma incorreta utilização ou instalação da ventoinha. Em caso de dúvidas, chame um eletricitista.

As crianças devem ser vigiadas para garantir que não brincam com o aparelho.

Tenha cuidado ao trabalhar perto das pás em rotação.

Advertência: a ventoinha deve ser sempre instalada fora do alcance de qualquer pessoa.

Este aparelho pode ser utilizado por crianças com mais de 8 anos de idade e por pessoas com capacidades físicas, sensoriais ou mentais reduzidas, ou por pessoas sem experiência e conhecimentos, caso sejam supervisionadas ou se receberem instruções relativas à utilização do aparelho de forma segura e compreenderem os riscos envolvidos. A limpeza e a manutenção não devem ser feitas por crianças sem supervisão.

2) Segurança elétrica

O produto deve ser instalado por um eletricitista qualificado e em conformidade com os regulamentos nacionais para instalações elétricas.

A substituição de peças e do dispositivo do sistema de suspensão de segurança deve ser feita pelo fabricante, por um seu agente de serviços ou pessoas adequadamente qualificadas.

A instalação do sistema de suspensão deve ser feita pelo fabricante, por um seu agente de serviços ou pessoas adequadamente qualificadas.

Um disjuntor com uma distância de isolamento de 3 mm deve ser incorporado na cablagem fixa em conformidade com os regulamentos nacionais para instalações elétricas.

Este produto está em conformidade com as normas de segurança em vigor. As reparações devem ser feitas unicamente por técnicos qualificados e utilizando peças sobressalente originais.

Qualquer incumprimento destas instruções pode ser particularmente perigoso para os utilizadores.

3. REGRAS DE SEGURANÇA ESPECÍFICAS

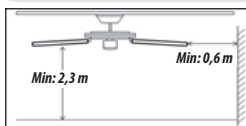

O suporte de montagem da base da ventoinha pode suportar uma carga de 29 kgs.

A ventoinha deve ser instalada de modo a que as pás fiquem a uma altura mínima de 2,3 m acima do chão e com as pás a uma distância mínima de 0,6 m de qualquer parede.

FR

ES

PT

IT

EL

PL

UA

RO

EN

4. PROTEÇÃO AMBIENTAL

CAUTION!



Os produtos elétricos não devem ser eliminados juntamente com os resíduos domésticos. Devem ser entregues num ponto de recolha municipal para reciclagem ecológica, em conformidade com a regulamentação local. Contacte as suas autoridades locais ou o seu concessionário para mais informações sobre a reciclagem.

Os materiais de embalagem são recicláveis. Elimine os materiais de embalagem de uma forma ambientalmente segura e entregue-os a um serviço de recolha de materiais recicláveis.

5. ESPECIFICAÇÕES DO APARELHO

TÉCNICAS CARATERÍSTICAS	
Tensão nominal	220V-240V~
Frequência nominal	50Hz
Frequência de funcionamento	433,92 MHz
Potência emitida	Máx. -13dbm
Entrada de energia do ventilador	25.1W
Tipo de lâmpada	18W
Proteção	class I
Número IP	IP 20 (Apenas para luz)
Peso	5.8 kg
Caudal máximo circulado pela ventoinha	149.4 m ³ /min
Valor de serviço	6.0 (m ³ /min)/W
Nível de ruído da ventoinha	Máx. 50 dB(A)
Fornecimento atual	0.26A
Fator de energia	0.412
Consumo de energia em standby	0.4W
Velocidade máxima do ar	2.7 m/sec
Padrão de medição para valor de serviço	2009/125/EC, (EU) NO 206/2012+(EU) NO 2016/2282, EN 60879:2019, EN 60704-1:2010+A11:2012, EN 60704-2-7:1998

Este produto contém uma fonte de luz da classe de eficiência energética <D> - (EU) 2019/2020

6. MANUTENÇÃO / LIMPEZA

Desligue sempre o aparelho antes de o limpar ou fazer qualquer trabalho de manutenção.

Nunca limpe o aparelho com uma esponja molhada.

Para evitar danificar o produto, aconselha-se a utilização de um equipamento de limpeza adaptado às suas superfícies frágeis para reduzir o desgaste do aparelho.

7. GUIA DE REPARAÇÕES

PROBLEMA	CAUSA PROVÁVEL	CORREÇÃO SUGERIDA
A ventoinha não arranca	<ul style="list-style-type: none"> • A ventoinha tem uma proteção. • Fusível queimado ou disjuntor disparado. • Ligação da linha alimentação elétrica para a ventoinha desapertada. • Controlador de velocidade na posição errada. 	<ul style="list-style-type: none"> • Volte a ligar a ventoinha após 10 segundos sem energia. • Verifique os fusíveis ou o disjuntores do circuito principal ou do ramal. • Verifique a ligação da alimentação elétrica à ventoinha. • Verifique a posição do controlador de velocidade.
A ventoinha é ruidosa em funcionamento	<ul style="list-style-type: none"> • A cúpula superior está a tocar no teto. • Parafusos das pás da ventoinha desapertados. • Ventoinha de teto mal fixa ao teto. • Controlador de velocidade incorreto. 	<ul style="list-style-type: none"> • Desça a cúpula de teto para que tenha uma folga de 3 mm. • Volte a apertar todos os parafusos das pás da ventoinha mas sem apertar demasiado. • Volte a apertar todos os parafusos do suporte ou placa de suspensão. • Substitua o controlador pelo fornecido com a ventoinha.
Ruído mecânico		Preveja um período de rodagem de pelo menos 8 horas.
A ventoinha oscila	<ul style="list-style-type: none"> • As pás da ventoinha não estão horizontais em relação ao teto. • Os parafusos das pás estão desapertados. 	<ul style="list-style-type: none"> • Meça a distância entre o teto e as pontas das pás, em seguida rode as pás e verifique que todas estão à mesma distância do teto (note que podem ser feitos ajustes exercendo uma ligeira pressão para cima ou para baixo nos suportes das pás). • Certifique-se de que todos os parafusos estão bem apertados.

FR

ES

PT

IT

EL

PL

UA

RO

EN

8. GARANTIA

1. PRAZO DA GARANTIA:

A garantia geral nos termos legais é aplicável a todos os produtos durante 2 anos a partir do fornecimento dos mesmos, mediante a apresentação do recibo como prova da compra.

No entanto, INSPIRE vai mais longe. Queremos que tenha a melhor experiência possível com os nossos produtos, e por isso aumentámos os prazos de garantia de todos os produtos INSPIRE para 8 anos.

2. APLICABILIDADE DA GARANTIA:

Para que a garantia seja aplicável, o produto terá de ter sido instalado, utilizado e mantido de acordo com as diretrizes do Manual de Instruções.

3. DÚVIDAS E RECLAMAÇÕES:

Caso tenha alguma dúvida ou encontre algum problema relativamente à utilização do produto ou ao seu aspeto visual ou desempenho penho, pode contactar-nos através das informações de contacto que se encontram no talão da compra.

9. OUTRAS INFORMAÇÕES (SERVIÇO, REPARAÇÃO, ETC.)

O seu produto só deve ser reparado por uma pessoa devidamente qualificada.

Este produto elétrico está em conformidade com as exigência de segurança relevantes.



As reparações apenas devem ser feitas por pessoas qualificadas e utilizando peças sobressalentes genuínas, caso contrário poderão existir perigos consideráveis para o utilizador.

Por favor contacte a loja onde adquiriu o produto se necessitar de serviços pós-venda ou se tiver qualquer questão.

Por favor contacte a loja onde adquiriu o produto se tiver perdido o manual de instalação.

A fonte luminosa contida nesta luminária apenas pode ser substituída pelo fabricante ou por um seu agente de serviços ou pessoa com qualificações semelhantes.

1. SIMBOLI DI AVVERTENZA

	Leggere attentamente le istruzioni.
	Lampada
	Messa a terra di protezione

2. ISTRUZIONI GENERALI DI SICUREZZA

Leggere attentamente il presente manuale di istruzioni prima di utilizzare l'apparecchio; conservare le istruzioni per riferimento futuro e, se necessario, fornirle a terzi.

AVVERTENZA: Quando si utilizza l'apparecchio elettrico, rispettare sempre le precauzioni fondamentali di sicurezza per ridurre il rischio di incendi, scosse elettriche e lesioni.

AVVERTENZA: In caso di movimenti oscillanti insoliti, interrompere immediatamente l'uso della ventola e contattare il produttore, il centro di assistenza rilevante o il personale debitamente qualificato.

1) Generale

Controllare che le specifiche elettriche dell'apparecchio siano compatibili con l'installazione. L'uso o la modifica tecnica non autorizzati di questo apparecchio possono comportare rischi per la vita e la salute.

Questo apparecchio non è destinato all'uso da parte di persone (inclusi i bambini) con ridotte capacità fisiche, sensoriali o mentali, o persone che non hanno esperienza e conoscenza, a meno che queste persone abbiano ricevuto supervisione o istruzioni riguardo all'uso dell'apparecchio da parte di un responsabile della loro sicurezza.

Questo apparecchio è destinato solo all'uso interno, esclusi locali umidi o bagnati.

I mezzi per la disconnessione devono essere incorporati nel cablaggio dimensionato in conformità alle norme di cablaggio in vigore.

Prima di agire sull'interruttore a scorrimento reversibile, è necessario arrestare l'azione delle pale spegnendo la ventola.

Il fornitore declina qualsiasi responsabilità per lesioni personali o danni alla proprietà derivanti

FR

ES

PT

IT

EL

PL

UA

RO

EN

da un uso o da un'installazione non corretti della ventola. In caso di dubbi, rivolgersi a un elettricista. Supervisionare i bambini onde evitare che giochino con questo apparecchio.

Prestare attenzione quando si lavora in prossimità delle pale rotanti.

Avvertenza: da installare solo al di fuori della portata delle braccia.

Questo apparecchio può essere usato da bambini a partire da 8 anni e da persone con ridotte capacità fisiche, sensoriali o mentali, o che non hanno esperienza e conoscenza, soltanto se queste persone hanno ricevuto supervisione o istruzioni sull'uso sicuro dell'apparecchio e comprendono i rischi associati.

Le operazioni di pulizia e manutenzione non devono essere eseguite dai bambini senza supervisione.

2) Sicurezza elettrica

L'apparecchio deve essere installato da un elettricista autorizzato, in conformità alle normative nazionali.

La sostituzione delle parti del sistema di sospensione di sicurezza deve essere effettuata dal produttore, dal centro di assistenza rilevante o da personale adeguatamente qualificato.

Il montaggio del sistema di sospensione deve essere eseguito dal produttore, dal centro di assistenza rilevante o da personale adeguatamente qualificato.

Un dispositivo per lo scollegamento di tutti i poli con distanza di isolamento di 3 mm deve essere incorporato nel cablaggio fisso in conformità alle norme nazionali di cablaggio.

Questo prodotto è conforme alle norme di sicurezza in vigore. Le riparazioni devono essere eseguite esclusivamente da tecnici che utilizzano pezzi di ricambio originali. Qualsiasi violazione delle presenti istruzioni può essere particolarmente pericolosa per gli utenti.

3. REGOLE DI SICUREZZA SPECIFICHE

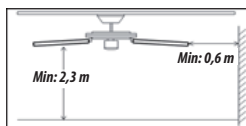

La staffa di montaggio della base della ventola può sostenere un carico di 29 kg.

La ventola deve essere installata in modo che le pale siano a 2,3 m al di sopra del pavimento e la distanza delle pale rispetto alla parete di 0,6 m.

4. TUTELA DELL'AMBIENTE

ATTENZIONE!



I prodotti elettrici non devono essere smaltiti insieme ai rifiuti domestici. Devono essere portati a un'isola ecologica comunale per uno smaltimento ecologico, conformemente alle normative locali. Contattare le autorità locali o il fornitore grossista per consulenza sul riciclaggio.

Il materiale dell'imballaggio è riciclabile. Smaltire l'imballaggio in modo ecologico e metterlo a disposizione del servizio di raccolta del materiale riciclabile.

5. SPECIFICHE DEL DISPOSITIVO

CARATTERISTICHE TECNICHE	
Voltaggio nominale	220V-240V~
Frequenza nominale	50Hz
Frequenza operativa	433,92 MHz
Potenza di trasmissione	Max. -13dbm
Potenza assorbita dal ventilatore	25.1W
Tipo di lampadina	18W
Protezione	class I
Codice IP	IP 20 (Solo per la luce)
Peso	5.8 kg
Portata massima della ventola	149.4 m ³ /min
Valore servizio	6.0 (m ³ /min)/W
Potenza sonora nominale	Max. 50 dB(A)
Corrente di approvvigionamento	0.26A
Fattore di potenza	0.412
Consumo di energia in stand-by	0.4W
Velocità massima dell'aria	2.7 m/sec
Standard di misurazione del valore di servizio	2009/125/EC, (EU) NO 206/2012+(EU) NO 2016/2282, EN 60879:2019, EN 60704-1:2010+A11:2012, EN 60704-2-7:1998

Questo prodotto contiene una sorgente luminosa di classe di efficienza energetica <D> - (EU)2019/2020

6. MANUTENZIONE / PULIZIA

Scollegare l'apparecchio prima di procedere alla pulizia o manutenzione.

Non usare mai una spugna bagnata per pulire l'apparecchio.

Per non danneggiare il prodotto, è consigliabile utilizzare soluzioni adattate alle superfici fragili e prodotti che rallentano l'usura dell'apparecchio.

7. GUIDA ALLA RIPARAZIONE

PROBLEMA	CAUSA PROBABILE	SOLUZIONE SUGGERITA
La ventola non si avvia	<ul style="list-style-type: none"> • La ventola è sotto protezione. • Fusibile o interruttore di circuito bruciato. • Collegamenti allentati fra la linea di alimentazione e la ventola. • Il controllore di velocità non è in posizione corretta. 	<ul style="list-style-type: none"> • Riavviare la ventola dopo 10 secondi senza alimentazione. • Controllare i fusibili del circuito principale e secondario o gli interruttori di circuito. • Controllare le connessioni di linea con la ventola e i cavi. • Verificare la posizione del controllore di velocità.
Ventola rumorosa	<ul style="list-style-type: none"> • Calotta superiore a contatto con il soffitto. • Viti delle lame della ventola allentate. • La ventola non è ben fissata al soffitto. • Controllore di velocità errato. 	<ul style="list-style-type: none"> • Allontanare la calotta superiore dal soffitto lasciando uno spazio libero di almeno 3 mm. • Stringere nuovamente tutte le viti sulle pale della ventola (ma non eccessivamente). • Stringere nuovamente tutte le viti della staffa o della piastra di fissaggio. • Sostituire il controllore.
Rumore meccanico		Lasciare almeno 8 ore per l'inserimento.
Ventola oscillante	<ul style="list-style-type: none"> • Le pale della ventola non sono orizzontali al soffitto. • Le viti della ventola sono allentate. 	<ul style="list-style-type: none"> • Misurare dal soffitto alle punte delle pale, quindi ruotare la ventola e controllare che tutte le pale abbiano la stessa altezza dal soffitto (per effettuare le regolazioni, esercitare una leggera pressione verso l'alto o verso il basso sui porta pale). • Verificare che tutte le viti siano ben serrate.

8. GARANZIA

1. DURATA DELLA GARANZIA:

La garanzia legale generale si applica a tutti i prodotti per 2 anni dalla consegna dei beni e previa presentazione della ricevuta come prova di acquisto.

Tuttavia, INSPIRE offre di più. Desideriamo che abbiate la migliore esperienza possibile con i nostri prodotti, abbiamo quindi esteso il periodo di garanzia per tutti i prodotti INSPIRE a 8 anni.

2. APPLICAZIONE DELLA GARANZIA:

Ai fini dell'applicazione della garanzia, il prodotto deve essere installato, usato e mantenuto in conformità con le linee guida contenute nel Manuale di istruzioni.

3. DOMANDE E RECLAMI:

In caso di domande o se riscontrate problemi in relazione all'uso del prodotto, alle prestazioni o all'aspetto dello stesso, siete pregati di contattare il vostro distributore utilizzando le informazioni di contatto che troverete sulla ricevuta di acquisto.

9. ALTRI (SERVIZIO, RIPARAZIONE, ECC.)

Il prodotto deve essere riparato da personale qualificato.

Questo prodotto elettrico è conforme ai relativi requisiti di sicurezza.

Le riparazioni devono essere eseguite esclusivamente da personale qualificato e con ricambi originali.



In caso contrario, l'utente può incorrere in gravi pericoli.

Contattare il punto vendita in cui si è acquistato il prodotto per eventuali servizi post-vendita o per qualsiasi domanda.

Contattare il punto vendita in cui si è acquistato il prodotto in caso di smarrimento del manuale di installazione.

La sorgente luminosa contenuta nel presente apparecchio deve essere sostituita solo dal costruttore, dal servizio assistenza dello stesso da altra persona qualificata.

1. ΠΡΟΕΙΔΟΠΟΙΗΤΙΚΑ ΣΥΜΒΟΛΑ

	Διαβάστε τις οδηγίες προσεκτικά.
	Φωτιστικό
	Γείωση προστασίας

2. ΓΕΝΙΚΕΣ ΟΔΗΓΙΕΣ ΑΣΦΑΛΕΙΑΣ



Διαβάστε προσεκτικά αυτό το εγχειρίδιο οδηγιών προτού χρησιμοποιήσετε τη συσκευή και φυλάξτε το για να μπορείτε να ανατρέξετε σε αυτό στο μέλλον. Αν χρειαστεί, παραδώστε το εγχειρίδιο οδηγιών σε άλλο άτομο.

ΠΡΟΕΙΔΟΠΟΙΗΣΗ: Όταν χρησιμοποιείτε ηλεκτρικές συσκευές, τηρείτε πάντοτε τις βασικές προφυλάξεις ασφαλείας για να περιορίζετε τον κίνδυνο πυρκαγιάς, ηλεκτροπληξίας και προσωπικού τραυματισμού.

ΠΡΟΕΙΔΟΠΟΙΗΣΗ: Αν παρατηρήσετε ασυνήθιστες ταλαντώσεις, διακόψτε αμέσως τη χρήση του ανεμιστήρα οροφής και επικοινωνήστε με τον κατασκευαστή, τον αντιπρόσωπό του ή άλλον αρμόδιο επαγγελματία.

1) Γενικά

Ελέγξτε αν οι ηλεκτρικές προδιαγραφές της συσκευής ανταποκρίνονται στην εγκατάστασή σας.

Η μη εξουσιοδοτημένη χρήση ή τεχνικές μετατροπές στη συσκευή ενέχουν κίνδυνο για τη ζωή και την υγεία.

Αυτή η συσκευή δεν προορίζεται για χρήση από άτομα (συμπεριλαμβανομένων των παιδιών) με περιορισμένες σωματικές, αισθητηριακές ή νοητικές ικανότητες ή με έλλειψη εμπειρίας και γνώσεων, εκτός αν κάποιο άτομο αρμόδιο για την ασφάλειά τους τα επιβλέπει ή τους έδωσε οδηγίες σχετικά με τη χρήση της συσκευής.

Αυτή η συσκευή προορίζεται για χρήση μόνο σε εσωτερικούς χώρους, με εξαίρεση τους υγρούς χώρους ή χώρους με αυξημένη υγρασία.

Τα μέσα αποσύνδεσης πρέπει να ενσωματώνονται στη σταθερή καλωδίωση σύμφωνα με τους ισχύοντες κανονισμούς για τις καλωδιώσεις.

Προτού πιάσετε τον αναστρεφόμενο συρόμενο διακόπτη, πρέπει να σταματήσετε την κίνηση των πτερυγίων σβήνοντας τον ανεμιστήρα.

Ο προμηθευτής αποποιείται κάθε ευθύνη για προσωπικούς τραυματισμούς ή ζημιές σε περιουσιακά στοιχεία που οφείλονται σε εσφαλμένη χρήση ή εγκατάσταση του ανεμιστήρα. Αν έχετε αμφιβολίες, καλέστε έναν ηλεκτρολόγο.

Τα παιδιά πρέπει να τελούν υπό επίτηρηση, προκειμένου να μην χρησιμοποιούν τη συσκευή σαν παιχνίδι. Προσέχετε όταν εργάζεστε κοντά στα περιστρεφόμενα πτερύγια.

Προειδοποίηση: να τοποθετείται μόνο σε απόσταση που δεν φτάνουν τα χέρια.

Αυτή η συσκευή μπορεί να χρησιμοποιείται από παιδιά άνω των 8 ετών και άτομα με περιορισμένες σωματικές, αισθητηριακές ή νοητικές ικανότητες ή με έλλειψη εμπειρίας και γνώσεων, εφόσον τελούν υπό επίβλεψη ή έχουν λάβει οδηγίες σχετικά με την ασφαλή χρήση της συσκευής και κατανοούν τους σχετικούς κινδύνους. Ο καθαρισμός και η συντήρηση από τον χρήστη δεν επιτρέπεται να εκτελούνται από παιδιά χωρίς επίβλεψη.

2) Ηλεκτρική ασφάλεια

Η εγκατάσταση του προϊόντος θα πρέπει να διενεργείται μόνο από αρμόδιο ηλεκτρολόγο σύμφωνα με τους εθνικούς κανονισμούς για τις καλωδιώσεις.

Η αντικατάσταση εξαρτημάτων στον μηχανισμό του συστήματος ανάρτησης ασφαλείας θα εκτελείται από τον κατασκευαστή, τον αντιπρόσωπό του ή άλλους αρμόδιους επαγγελματίες.

Η τοποθέτηση του συστήματος ανάρτησης θα εκτελείται από τον κατασκευαστή, τον αντιπρόσωπό του ή άλλους αρμόδιους επαγγελματίες.

Ένας ολοπολικός διακόπτης αποσύνδεσης με απόσταση μόνωσης 3mm πρέπει να ενσωματώνεται στη σταθερή καλωδίωση σύμφωνα με τους εθνικούς κανονισμούς για τις καλωδιώσεις.

Το προϊόν συμμορφώνεται με τα ισχύοντα πρότυπα ασφαλείας. Οι επισκευές θα πρέπει να διενεργούνται αποκλειστικά από εξειδικευμένους τεχνικούς με χρήση γνήσιων ανταλλακτικών. Η παράβλεψη αυτής της οδηγίας ενδέχεται να αποβεί ιδιαίτερος επικίνδυνος για τους χρήστες.

3. ΕΙΔΙΚΟΙ ΚΑΝΟΝΕΣ ΑΣΦΑΛΕΙΑΣ

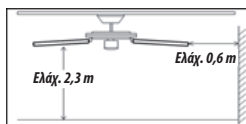

Το υποστήριγμα στερέωσης στη βάση του ανεμιστήρα μπορεί να υποστηρίξει φορτίο 29 κιλών.

Ο ανεμιστήρας πρέπει να τοποθετείται έτσι ώστε τα πτερύγια να απέχουν περισσότερα από 2,3 μέτρα από το δάπεδο, με ελάχιστη απόσταση των πτερυγίων από τον τοίχο 0,6 μέτρα.

4. ΠΕΡΙΒΑΛΛΟΝΤΙΚΗ ΠΡΟΣΤΑΣΙΑ

ΠΡΟΣΟΧΗ!



Τα ηλεκτρικά προϊόντα δεν πρέπει να απορρίπτονται μαζί με τα οικιακά απορρίμματα. Πρέπει να μεταφέρονται σε κοινωτικό σημείο συλλογής ώστε να απορρίπτονται με τρόπο φιλικό προς το περιβάλλον, σύμφωνα με τους τοπικούς κανονισμούς. Επικοινωνήστε με τις τοπικές αρχές ή το κατάστημα πώλησης για πληροφορίες σχετικά με την ανακύκλωση. Το υλικό συσκευασίας είναι ανακυκλώσιμο. Απορρίψτε τη συσκευασία με τρόπο φιλικό προς το περιβάλλον σε κατάλληλα σημεία συλλογής ανακυκλώσιμων υλικών.

5. ΠΡΟΔΙΑΓΡΑΦΕΣ ΣΥΣΚΕΥΗΣ

ΤΕΧΝΙΚΑ ΧΑΡΑΚΤΗΡΙΣΤΙΚΑ	
Όνομαστική τάση	220V-240V~
Όνομαστική συχνότητα	50Hz
Συχνότητα λειτουργίας	433,92 MHz
Ισχύς μετάδοσης	Μέγ. -13dbm
Είσοδος ισχύος ανεμιστήρα	25.1W
Τύπος λαμπτήρα	18W
Προστασία	class I
Αριθμός IP	IP 20 (Μόνο για το φως)
Βάρος	5.8 kg
Μέγιστος ρυθμός ροής ανεμιστήρα	149.4 m ³ /min
Τιμή λειτουργίας	6.0 (m ³ /min)/W
Στάθμη ηχητικής πίεσης ανεμιστήρα	Μέγ. 50 dB(A)
Παροχή ρεύματος	0.26A
Συντελεστής ισχύος	0.412
Κατανάλωση εφεδρικής ισχύος	0.4W
Μέγιστη ταχύτητα αέρα	2.7 m/sec
Πρότυπο μέτρησης για την αξία της υπηρεσίας	2009/125/EC, (EU) NO 206/2012+(EU) NO 2016/2282, EN 60879:2019, EN 60704-1:2010+A11:2012, EN 60704-2-7:1998

Το προϊόν αυτό περιέχει φωτεινή πηγή της τάξης ενεργειακής απόδοσης <D> - (EU) 2019/2020

6. ΣΥΝΤΗΡΗΣΗ / ΚΑΘΑΡΙΣΜΟΣ

Αποσυνδέετε πάντοτε τη συσκευή πριν τον καθαρισμό ή τη συντήρηση.

Ποτέ μην χρησιμοποιείτε υγρό σφουγγάρι για να καθαρίσετε τη συσκευή.

Για να μην προκαλέσετε ζημιές στον προϊόν, συνιστάται να χρησιμοποιείτε κατάλληλα μέσα για τις ευαίσθητες επιφάνειες και προϊόντα που περιορίζουν τη φθορά της συσκευής.

7. ΟΔΗΓΟΣ ΕΠΙΣΚΕΥΗΣ

ΠΡΟΒΛΗΜΑ	ΠΙΘΑΝΗ ΑΙΤΙΑ	ΠΡΟΤΕΙΝΟΜΕΝΗ ΛΥΣΗ
Ο ανεμιστήρας δεν τίθεται σε λειτουργία	<ul style="list-style-type: none"> • Ο ανεμιστήρας είναι υπό προστασία. • Η ασφάλεια ή ο διακόπτης κυκλώματος έχει καεί. • Χαλαρές ηλεκτρολογικές συνδέσεις στον ανεμιστήρα. • Ο ελεγκτής ταχύτητας δεν είναι στη σωστή θέση. 	<ul style="list-style-type: none"> • Θέστε ξανά σε λειτουργία τον ανεμιστήρα αφού τον αφήσετε σβηστό για 10 δευτερόλεπτα. • Ελέγξτε τις κύριες και τις επιμέρους ασφάλειες του κυκλώματος ή τους διακόπτες. • Ελέγξτε τις συνδέσεις των καλωδίων παροχής στον ανεμιστήρα και τα καλώδια. • Ελέγξτε τη θέση του ελεγκτή ταχύτητας.
Ο ανεμιστήρας είναι θορυβώδης	<ul style="list-style-type: none"> • Το πάνω κάλυμμα ακουμπά στην οροφή. • Χαλαρές βίδες στα πτερύγια του ανεμιστήρα. • Ο ανεμιστήρας οροφής δεν στερεώθηκε με ασφάλεια στην οροφή. • Λάθος ελεγκτής ταχύτητας. 	<ul style="list-style-type: none"> • Χαμηλώστε το κάλυμμα από την οροφή ώστε να υπάρχει ελάχιστο κενό 3mm. • Ξανασφίξτε όλες τις βίδες στα πτερύγια του ανεμιστήρα, αλλά ποτέ μην τις σφίγγετε υπερβολικά. • Ξανασφίξτε όλες τις βίδες στο στήριγμα ανάρτησης ή τον δίσκο. • Αντικαταστήστε τον ελεγκτή με τον ελεγκτή που παρέχεται.
Μηχανικός θόρυβος		Αφήστε αρχικά τον ανεμιστήρα να λειτουργήσει για τουλάχιστον 8 ώρες.
Ο ανεμιστήρας είναι ασταθής όταν κινείται	<ul style="list-style-type: none"> • Τα πτερύγια του ανεμιστήρα δεν είναι παράλληλα με την οροφή. • Οι βίδες των πτερυγίων είναι χαλαρές. 	<ul style="list-style-type: none"> • Μετρήστε την απόσταση από την οροφή ως τα άκρα των πτερυγίων, έπειτα περιστρέψτε τον ανεμιστήρα και βεβαιωθείτε ότι όλα τα πτερύγια απέχουν το ίδιο από την οροφή (δεν επιτρέπονται προσαρμογές ασκώντας μικρή πίεση προς τα πάνω ή προς τα κάτω στα στηρίγματα των πτερυγίων). • Βεβαιωθείτε ότι όλες οι βίδες είναι σφιγμένες καλά.

FR

ES

PT

IT

EL

PL

UA

RO

EN

8. ΕΓΓΥΗΣΗ

1. ΔΙΑΡΚΕΙΑ ΕΓΓΥΗΣΗΣ:

Η γενική νόμιμη εγγύηση καλύπτει όλα τα προϊόντα για 2 έτη από την παράδοσή τους με προσκόμιση της απόδειξης ως αποδεικτικού αγοράς.

Ωστόσο, η INSPIRE πηγαίνει παραπέρα. Θέλουμε να έχετε την καλύτερη δυνατή εμπειρία με τα προϊόντα μας και, για τον λόγο αυτό, επεκτείνουμε τη διάρκεια της εγγύησης για όλα τα προϊόντα INSPIRE στα 8 έτη.

2. ΙΣΧΥΣ ΤΗΣ ΕΓΓΥΗΣΗΣ:

Για να ισχύει η εγγυητική κάλυψη, το προϊόν πρέπει να έχει εγκατασταθεί, χρησιμοποιηθεί και συντηρηθεί σύμφωνα με τις οδηγίες του εγχειριδίου χρήσης.

3. ΕΡΩΤΗΣΕΙΣ ΚΑΙ ΑΞΙΩΣΕΙΣ:

Αν έχετε ερωτήσεις ή αντιμετωπίζετε προβλήματα με τη χρήση του προϊόντος, την απόδοσή του ή την εμφάνισή του, μπορείτε να επικοινωνήσετε με το κατάστημα πώλησης χρησιμοποιώντας τα στοιχεία επικοινωνίας που θα βρείτε στην απόδειξη αγοράς.

9. ΑΛΛΕΣ ΠΛΗΡΟΦΟΡΙΕΣ (ΣΕΡΒΙΣ, ΕΠΙΣΚΕΥΗ, Κ.ΛΠ.)

Η επισκευή του προϊόντος πρέπει να διενεργείται από αρμόδιο άτομο.

Αυτό το ηλεκτρικό προϊόν πληροί τις σχετικές απαιτήσεις ασφαλείας.



Οι επισκευές θα πρέπει να εκτελούνται μόνο από αρμόδια άτομα και με γνήσια ανταλλακτικά, διαφορετικά ο χρήστης ενδέχεται να εκτεθεί σε σημαντικό κίνδυνο.

Επικοινωνήστε με το κατάστημα από το οποίο αγοράσατε το προϊόν για εξυπηρέτηση μετά την πώληση, εφόσον έχετε ερωτήσεις.

Επικοινωνήστε με το κατάστημα από το οποίο αγοράσατε το προϊόν αν χάσατε το εγχειρίδιο εγκατάστασης.

Η πηγή φωτισμού που περιλαμβάνεται στο φωτιστικό πρέπει να αντικαθίσταται από τον κατασκευαστή, τον αντιπρόσωπο σέρβις ή άτομα με ανάλογη κατάρτιση.

1. SYMBOLE OSTRZEGAWCZE

	Należy dokładnie przeczytać instrukcję.
	Lampa
	Uziemienie

2. OGÓLNE WSKAZÓWKI BEZPIECZEŃSTWA



Przed rozpoczęciem użytkowania urządzenia należy dokładnie przeczytać instrukcję, a następnie zachować ją do wykorzystania w przyszłości i w razie potrzeby przekazać stronie trzeciej.

OSTRZEŻENIE: Podczas użytkowania urządzeń elektrycznych należy zawsze przestrzegać podstawowych wskazówek bezpieczeństwa, aby zmniejszyć ryzyko pożaru, porażenia prądem elektrycznym i odniesienia obrażeń.

OSTRZEŻENIE: W razie zaobserwowania nienormalnego ruchu wahadłowego, należy natychmiast przerwać korzystanie z wentylatora sufitowego i skontaktować się z producentem, jego autoryzowanym serwisem lub innymi odpowiednio wykwalifikowanymi osobami.

1) Informacje ogólne

Należy sprawdzić, czy specyfikacje elektryczne urządzenia są kompatybilne z instalacją wykorzystywaną przez użytkownika.

Niedozwolone wykorzystanie lub przeprowadzenie jakichkolwiek przeróbek technicznych urządzenia może stanowić zagrożenie dla życia i zdrowia.

Urządzenie nie jest przeznaczone do wykorzystywania przez osoby (w tym dzieci), których zdolności fizyczne lub umysłowe są ograniczone lub które nie posiadają odpowiedniej wiedzy i doświadczenia, chyba, że zostały im przekazane niezbędne informacje dotyczące prawidłowej obsługi urządzenia lub pozostają one pod nadzorem osoby odpowiedzialnej za ich bezpieczeństwo.

Urządzenie jest przeznaczone do użycia wyłącznie w pomieszczeniach, które nie mogą być wilgotne lub mokre.

FR

W instalacji muszą zostać zastosowane odpowiednie zabezpieczające wyłączniki samoczynne, spełniające wymogi przepisów obowiązujących w odniesieniu do okablowania.

ES

Przed wciśnięciem przełącznika suwakowego należy koniecznie zatrzymać wcześniej ruch łopatek wentylatora, wyłączając go.

PT

Dostawca nie ponosi żadnej odpowiedzialności za jakiegokolwiek obrażenia cielesne lub szkody majątkowe spowodowane nieprawidłowym użytkowaniem lub instalacją urządzenia. W razie jakichkolwiek wątpliwości należy skontaktować się z elektrykiem.

IT

EL

Należy pilnować, aby dzieci nie bawiły się urządzeniem.

PL

Podczas wykonywania jakichkolwiek prac w pobliżu obracających się łopatek wentylatora należy zachować ostrożność.

UA

Ostrzeżenie: urządzenie może być instalowane wyłącznie poza zasięgiem ramion.

RO

Urządzenie to może być obsługiwane przez dzieci, które ukończyły 8 lat oraz przez osoby o ograniczonych możliwościach fizycznych, sensorycznych lub umysłowych a także nieposiadające odpowiedniej wiedzy i doświadczenia, pod warunkiem zapewnienia im nadzoru lub przekazania instrukcji stosowania urządzenia w bezpieczny sposób i zrozumienia związanych z nim zagrożeń.

EN

Dzieci nie mogą czyścić ani przeprowadzać konserwacji urządzenia bez nadzoru.

2) Bezpieczeństwo elektryczne

Instalacja produktu powinna zostać przeprowadzona wyłącznie przez wykwalifikowanego elektryka, zgodnie z obowiązującymi przepisami krajowymi dotyczącymi okablowania elektrycznego.

Wszelkie prace dotyczące wymiany części systemu kontroli bezpieczeństwa urządzenia podwieszanego powinny być wykonywane wyłącznie przez producenta, jego autoryzowany serwis lub inne odpowiednio wykwalifikowane osoby.

Wszelkie prace dotyczące montażu urządzenia podwieszanego powinny być wykonywane wyłącznie przez producenta, jego autoryzowany serwis lub inne odpowiednio wykwalifikowane osoby.

Instalacja elektryczna musi zostać wyposażona w odłącznik wszystkich biegunów o odległości izolującej wynoszącej 3mm, w sposób zgodny z obowiązującymi przepisami krajowymi dotyczącymi okablowania elektrycznego.

Produkt spełnia wszystkie obowiązujące normy bezpieczeństwa. Wszelkie prace naprawcze powinny być wykonywane wyłącznie przez wykwalifikowanych techników, przy użyciu oryginalnych części zamiennych.

Jakiegokolwiek nieprzestrzeganie zaleceń niniejszej instrukcji może stanowić poważne zagrożenie dla użytkowników.

3. SZCZEGÓŁOWE WSKAZÓWKI BEZPIECZEŃSTWA

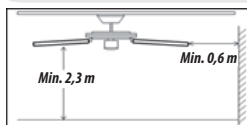

Wspornik montażowy podstawy wentylatora może wytrzymać obciążenie wynoszące maksymalnie 29 kg. Wentylator musi zostać zainstalowany w taki sposób, aby jego łopatki znajdowały się na wysokości ponad 2,3 m nad podłogą, a odległość pomiędzy łopatkami a ścianą musi wynosić co najmniej 0,6 m.

4. OCHRONA ŚRODOWISKA

UWAGA!



Produkty elektryczne nie mogą być wyrzucane ze zwykłymi śmieciami domowymi. Należy odnieść je do specjalnego lokalnego punktu zbiórki odpadów w celu przeznaczenia do recyklingu w sposób zgodny z obowiązującymi miejscowymi przepisami. Aby uzyskać informacje dotyczące prawidłowego recyklingu produktu należy skontaktować się z uprawnioną instytucją samorządu lokalnego lub składowiskiem odpadów. Materiały opakowaniowe są przeznaczone do recyklingu. Należy usunąć je w sposób przyjazny dla środowiska, przekazując do odpowiedniego punktu zbiórki materiałów przeznaczonych do recyklingu.

5. SPECYFIKACJE URZĄDZENIA

CARATTERISTICHE TECNICHE	
Napięcie znamionowe	220V-240V-
Częstotliwość znamionowa	50Hz
Częstotliwość robocza	433,92 MHz
Moc przenoszona	Maks. -13dbm
Wejście zasilania wentylatora	25.1W
Typ żarówki	18W
Ochrona	class I
Numer klasy IP	IP 20 (Tylko dla światła)
Waga	5.8 kg
Maksymalne natężenie przepływu powietrza wentylatora	149.4 m ³ /min
Wartość robocza	6.0 (m ³ /min)/W
Poziom mocy akustycznej wentylatora	Maks. 50 dB(A)
Prąd zasilania	0.26A
Współczynnik mocy	0.412
Pobór mocy w trybie czuwania	0.4W
Maksymalna prędkość powietrza	2.7 m/sec
Standard pomiaru wartości usługi	2009/125/EC, (EU) NO 206/2012+(EU) NO 2016/2282, EN 60879-2019, EN 60704-1:2010+A11:2012, EN 60704-2-7:1998

Ten produkt zawiera źródło światła o klasie efektywności energetycznej <D> - (EU) 2019/2020

FR

ES

PT

IT

EL

PL

UA

RO

EN

6. KONSERWACJA / CZYSZCZENIE

Przed przystąpieniem do wykonywania jakichkolwiek prac dotyczących czyszczenia lub konserwacji należy zawsze odłączyć urządzenie od zasilania.

Do czyszczenia urządzenia nie wolno używać mokrej gąbki.

Aby nie uszkodzić produktu, należy używać środków przeznaczonych do powierzchni wrażliwych, które nie spowodują przedwczesnego zużycia urządzenia.

7. PRZEWODNIK PRAC NAPRAWCZYCH

AWARIA	MOŻLIWA PRZYCZYNA	SUGEROWANE ROZWIĄZANIE
Wentylator nie uruchamia się	<ul style="list-style-type: none"> • Zadziałał układ zabezpieczający wentylatora. • Przepalenie bezpiecznika lub zadziałanie wyłącznika samoczynnego. • Nieprawidłowe doprowadzenie przewodów zasilania do wentylatora. • Przetłącznik regulacji prędkości nie jest ustawiony we właściwej pozycji. 	<ul style="list-style-type: none"> • Wyłączyć wentylator i uruchomić ponownie po upływie 10 sekund. • Sprawdzić bezpieczniki lub wyłączniki samoczynne instalacji głównej i rozgałęzień. • Sprawdzić podłączenie przewodów zasilania do wentylatora i przewody. • Sprawdzić ustawienie przetłącznika regulacji prędkości.
Wentylator pracuje bardzo głośno	<ul style="list-style-type: none"> • Ostoną górną dotyka sufitu. • Śruby łopatek wentylatora są poluzowane. • Wentylator sufitowy nie jest prawidłowo zabezpieczony przed możliwością dotknięcia sufitu. • Nieprawidłowy przetłącznik regulacji prędkości. 	<ul style="list-style-type: none"> • Obniżyć ostonę górną wentylatora w taki sposób, aby znajdowała się w odległości co najmniej 3mm od sufitu. • Ponownie dokręcić wszystkie śruby łopatek wentylatora, nie należy jednak w żadnym wypadku dokręcać ich zbyt mocno. • Ponownie dokręcić wszystkie śruby wspornika lub płytki służącej do podwieszenia urządzenia. • Wymienić przetłącznik na dostarczony w zestawie z urządzeniem.
Hałas mechaniczny		Po pierwszym użyciu hałas ten ustępuje po upływie mniej więcej 8 godzin.
Wentylator kołysze się	<ul style="list-style-type: none"> • Łopatki wentylatora nie znajdują się w pozycji poziomej względem sufitu. • Śruby łopatek są poluzowane. 	<ul style="list-style-type: none"> • Zmierzyć odległość pomiędzy sufitem a końcówkami łopatek, a następnie obrócić wentylator w taki sposób, aby wszystkie łopatki znajdowały się w równej odległości od sufitu (niewielkie modyfikacje mogą zostać przeprowadzone poprzez delikatne przesunięcie uchwytów łopatek w górę lub w dół). • Upewnić się, że wszystkie śruby są dokręcone prawidłowo.

8. GWARANCJA

1. PRAZO DA GARANTIA:

A garantia geral nos termos legais é aplicável a todos os produtos durante 2 anos a partir do fornecimento dos mesmos, mediante a apresentação do recibo como prova da compra.

No entanto, INSPIRE vai mais longe. Queremos que tenha a melhor experiência possível com os nossos produtos, e por isso aumentámos os prazos de garantia de todos os produtos INSPIRE para 8 anos.

2. APLICABILIDADE DA GARANTIA:

Para que a garantia seja aplicável, o produto terá de ter sido instalado, utilizado e mantido de acordo com as diretrizes do Manual de Instruções.

3. DÚVIDAS E RECLAMAÇÕES:

Caso tenha alguma dúvida ou encontre algum problema relativamente à utilização do produto ou ao seu aspeto visual ou desempenho, pode contactar-nos através das informações de contacto que se encontram no talão da compra.

9. INNE (PRACE SERWISOWE I NAPRAWCZE, ITD.)

Wszelkie naprawy produktu mogą być wykonywane wyłącznie przez osoby wykwalifikowane.

Ten produkt elektryczny spełnia wszystkie obowiązujące wymogi bezpieczeństwa.



Prace naprawcze mogą być przeprowadzane wyłącznie przez wykwalifikowane osoby, przy użyciu oryginalnych części zamiennych - w przeciwnym wypadku występuje poważne zagrożenie dla użytkownika.

Aby skorzystać z usług serwisu naprawczego, należy skontaktować się ze sklepem, w którym produkt został kupiony.

W razie zgubienia instrukcji obsługi, należy skontaktować się ze sklepem, w którym produkt został kupiony.

Zamontowane w tej oprawie oświetleniowej źródło światła może być wymieniane wyłącznie przez producenta, pracownika jego serwisu naprawczego lub inną osobę posiadającą odpowiednie kwalifikacje.

1. ПОПЕРЕДЖУВАЛЬНІ СИМВОЛИ

	Уважно прочитайте інструкції.
	Лампа
	Захисне заземлення

2. ЗАГАЛЬНІ ІНСТРУКЦІЇ З ТЕХНІКИ БЕЗПЕКИ

Уважно прочитайте це керівництво з експлуатації перед використанням пристрою та збережіть його для використання в майбутньому. За необхідності передайте керівництво з експлуатації третій стороні.

ПОПЕРЕДЖЕННЯ. Під час використання електричних пристроїв необхідно завжди дотримуватися основних запобіжних заходів для того, щоб знизити ризик виникнення пожежі, ураження електричним струмом або отримання травм.

ПОПЕРЕДЖЕННЯ. Якщо спостерігається незвичайний коливальний рух, негайно припиніть використання стельового вентилятора й зверніться до виробника, представника сервісного центру або кваліфікованих фахівців.

1) Загальна інформація

Переконайтеся в тому, що електричні характеристики цього пристрою відповідають вимогам до установки.

Невідповідне призначенню використання або технічна модифікація пристрою може призвести до виникнення небезпеки для життя й здоров'я.

Цей пристрій не призначений для використання особами (включаючи дітей) з обмеженими фізичними, сенсорними або розумовими можливостями, а також людьми, що не володіють необхідним досвідом та знаннями, якщо вони не знаходяться під наглядом особи, яка відповідає за їх безпеку, або ж якщо вони не були проінструктовані такою особою щодо правил експлуатації цього пристрою.

Цей пристрій призначений для використання тільки всередині приміщень, за виключенням приміщень із високим рівнем вологості.

Засоби для розмикання ланцюга мають бути встановлені в стаціонарній електропроводці відповідно до діючих правил щодо прокладки електропроводки.

Перед тим як перевести перекидний повзунковий перемикач в інше положення, необхідно зупинити рух лопатей, вимкнувши вентилятор.

Постачальник не несе відповідальності за травми або пошкодження майна, що виникають унаслідок неправильного використання або помилок під час установки вентилятора. У разі сумнівів зверніться до електрика.

Діти мають перебувати під наглядом для виключення можливості, що вони стануть грати з пристроєм.

Будьте обережні під час роботи поблизу лопатей, що рухаються.

Попередження. Установлювати тільки на відстані, що перевищує відстань витягнутої руки.

Діти віком від 8 років і особи з обмеженими фізичними, сенсорними або розумовими можливостями, а також люди, що не володіють необхідним досвідом та знаннями, можуть використовувати цей пристрій за умови, що вони роблять це під наглядом або були проінструктовані щодо безпечного використання пристрою та розуміють пов'язану з цим небезпеку.

Дітям дозволяється виконувати чищення й технічне обслуговування пристрою виключно під наглядом дорослих.

2) Електрична безпека

Установку виробу має виконувати уповноважений електрик у відповідності до державних правил щодо прокладки електропроводки.

Для заміни деталей захисного пристрою системи підвісу необхідно звернутися до виробника, представника сервісного центру або кваліфікованих фахівців.

Для монтажу системи підвісу необхідно звернутися до виробника, представника сервісного центру або кваліфікованих фахівців.

Всеполюсний вимикач із зазором 3 мм між контактами має бути встановлений у стаціонарній електропроводці відповідно до державних правил щодо прокладки електропроводки.

Цей виріб відповідає чинним стандартам безпеки. Ремонтні роботи мають виконувати виключно кваліфіковані техніки з використанням оригінальних запасних деталей. Будь-яке порушення приписів цієї інструкції може представляти особливу небезпеку для користувачів.

3. ОСОБЛИВІ ПРАВИЛА БЕЗПЕКИ

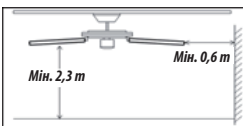

Кронштейн для монтажу основи вентилятора розрахований на навантаження до 29 кг.

Вентилятор має бути встановлений таким чином, щоб лопаті знаходилися над підлогою на висоті понад 2,3 м, а мінімальна відстань між лопатями та стіною становила 0,6 м.

4. ЗАХИСТ ДОВКІЛЛЯ

ОБЕРЕЖНО!



Електричні пристрої заборонено утилізувати разом із побутовими відходами. Їх необхідно передавати в муніципальний пункт прийому для екологічно безпечної утилізації відповідно до місцевих норм. За рекомендаціями щодо переробки зверніться до місцевих органів влади або в компанію із запасами готової продукції.

Пакувальний матеріал придатний до вторинної переробки. Утилізуйте пакувальний матеріал екологічно безпечним способом і передайте його до служби зі збору придатних для переробки матеріалів.

5. СПЕЦИФІКАЦІЇ ПРИСТРОЮ

ТЕХНІЧНІ ХАРАКТЕРИСТИКИ	
Номінальна напруга	220V-240V~
Номінальна частота	50 Гц
Робоча частота	433,92 МГц
Випромінювана потужність	Макс. -13 дБм
Вхід живлення вентилятора	25.1Вт
Тип лампочки	18Вт
Захист	class I
Номер IP	IP 20 (Тільки для світла)
Вага	5.8 кг
Максимальна швидкість повітряного потоку вентилятора	149.4 м³/хв
Значущість послуги	6.0 (м³/хв)/Вт
Рівень звукової потужності вентилятора	Макс. 50дБ(А)
Записати поточний	0.26А
Коефіцієнт потужності	0.412
Режим очікування	0.4Вт
Максимальна швидкість повітря	2.7 м/секунда
Стандарт вимірювання вартості послуги	2009/125/ЕС, (EU) NO 206/2012+(EU) NO 2016/2282, EN 60879:2019, EN 60704-1:2010+A11:2012, EN 60704-2-7:1998

Цей продукт містить світловий джерел класу енергетичної ефективності <D> - (EU) 2019/2020

6. ТЕХНІЧНЕ ОБСЛУГОВУВАННЯ Й ОЧИЩЕННЯ

Завжди відключайте пристрій від мережі перед його очищенням або технічним обслуговуванням.

Ніколи не використовуйте вологу губку для очищення пристрою.

Для того щоб не пошкодити виріб, рекомендується використовувати засоби, спеціально призначені для поверхонь і виробів, що легко пошкоджуються, оскільки це дозволить сповільнити процес зношування виробу.

7. КЕРІВНИЦТВО З РЕМОНТУ

ПРОБЛЕМА	ПРИЧИНА ВИНИКНЕННЯ ПРОБЛЕМИ	РЕКОМЕНДОВАНЕ РІШЕННЯ
Вентилятор не вмикається	<ul style="list-style-type: none"> • Вентилятор із захистом. • Згорів запобіжник або автоматичний вимикач. • Ослаблене з'єднання між джерелом живлення й вентилятором. • Неправильне положення регулятора швидкості. 	<ul style="list-style-type: none"> • Запустіть вентилятор ще раз через 10 с після вимкнення живлення. • Перевірте запобіжники або автоматичні вимикачі основного й паралельного ланцюгів. • Перевірте з'єднання між джерелом живлення, вентилятором і проводкою. • Перевірте положення регулятора швидкості.
Шум під час роботи вентилятора	<ul style="list-style-type: none"> • Верхня чашка торкається стелі. • Ослаблені гвинти кріплення лопатей вентилятора. • Вентилятор не закріплені на стелі. • Невідповідний регулятор швидкості. 	<ul style="list-style-type: none"> • Зазор між чашкою та стелею має бути як мінімум 3 мм. • Повторно затягніть усі гвинти на лопатях вентилятора, але ніколи не затягуйте їх занадто сильно. • Повторно затягніть усі гвинти підвісного кронштейна або пластини. • Поміняйте регулятор на той, що поставляється в комплекті.
Механічний шум		Пристрій має пропрацювати протягом як мінімум 8-годинного адаптаційного періоду.
Вентилятор розкохується	<ul style="list-style-type: none"> • Лопаті вентилятора не знаходяться в горизонтальному положенні відносно стелі. • Гвинти кріплення лопатей ослаблені. 	<ul style="list-style-type: none"> • Виміряйте відстань від стелі до кінчиків лопатей, потім поверніть вентилятор таким чином, щоб усі лопаті знаходилися на однаковій відстані від стелі (забороняється робити будь-які коригування шляхом несильного натискання на утримувачі лопатей вгору або вниз). • Переконайтеся, що всі гвинти надійно закріплені.

FR

ES

PT

IT

EL

PL

UA

RO

EN

8. ГАРАНТІЯ

1. ТЕРМІН ДІЇ ГАРАНТІЇ

Загальноправова гарантія поширюється на всі вироби протягом 2 років із моменту поставки товару й після надання чека як доказу покупки.

Однак для товарів серії INSPIRE цей термін подовжено. Ми робимо все можливе, щоб наші вироби справляли на вас найкраще враження. Тому ми подовжили терміни дії гарантії для всіх виробів серії INSPIRE до 8 років.

2. ЗАСТОСОВНІСТЬ ГАРАНТІЇ

Задля застосовності гарантії устанівку, використання й технічне обслуговування виробу необхідно здійснювати відповідно до посібника з експлуатації.

3. ПИТАННЯ Й ПРЕТЕНЗІЇ

У разі виникнення будь-яких питань або проблем щодо виробу, його продуктивності або візуального аспекту можна зв'язатися з продавцем, скориставшись контактною інформацією, яку вказано в чеку про покупку.

9. ІНШЕ (ОБСЛУГОВУВАННЯ, РЕМОНТ, І Т. Д.)

Ремонт виробу має виконувати кваліфікований спеціаліст.

Цей електричний виріб відповідає необхідним вимогам із техніки безпеки.



Ремонт мають виконувати тільки кваліфіковані фахівці з використанням оригінальних запасних деталей. В іншому випадку користувач може наражатися на небезпеку.

Для отримання післяпродажного обслуговування й у разі виникнення будь-яких запитань зверніться в магазин, у якому ви придбали цей виріб.

Якщо ви загубили керівництво з устанівки, зверніться в магазин, у якому ви придбали цей виріб.

Джерела освітлення в цьому світильнику має замінювати тільки виробник, представник сервісної служби або інший кваліфікований спеціаліст.

1. SIMBOLURI DE AVERTIZARE

	Citiți cu atenție instrucțiunile.
	Lampă
	Împământare de protecție

2. INSTRUCȚIUNI DE SIGURANȚĂ GENERALE



Citiți cu atenție acest manual de instrucțiuni, înainte de a utiliza aparatul și păstrați-l în vederea consultării ulterioare; dacă vindeți produsul, transmiteți cumpărătorului și manualul de instrucțiuni.

AVERTIZARE: La folosirea aparatelor electrice, întotdeauna trebuie respectate instrucțiunile de bază privind siguranța, pentru a reduce riscurile de incendiu, electrocutare și vătămare personală.

AVERTIZARE: Dacă se observă mișcări oscilatorii neobișnuite, opriți imediat utilizarea ventilatorului de tavan și contactați producătorul, agentul de service sau persoane calificate corespunzător.

1) Generalități

Verificați dacă specificațiile electrice ale aparatului sunt compatibile cu instalația dvs.

Utilizarea neautorizată sau modificarea tehnică a aparatului poate pune în pericol viața și sănătatea.

Acest aparat nu este destinat utilizării de către persoane (inclusiv copii) cu capacități fizice, senzoriale ori mentale reduse sau fără experiență și cunoștințe, cu excepția cazului în care sunt supravegheați sau instruiți cu privire la utilizarea aparatului de către o persoană responsabilă de siguranța lor.

Acest aparat este destinat exclusiv utilizării în interior, cu excepția încăperilor cu igrasie sau umede. Mijloacele de deconectare trebuie să fie încorporate în cablajul fix, în conformitate cu normele de cablare în vigoare.

Înainte de a apăsa comutatorul glisant reversibil, este necesar să stopați acțiunea lamelor, oprind ventilatorul.

Furnizorul nu își asumă răspunderea pentru vătămări corporale sau pagube materiale cauzate de folosirea ori instalarea incorectă a ventilatorului. În caz de dubii, apelați la un electrician.

FR

Copiii trebuie supravegheați pentru a vă asigura că nu se joacă cu aparatul.

ES

Aveți grijă când lucrați în apropierea lamelor rotative.

Avertisment: se instalează astfel încât să nu poată fi ajuns cu mâinile.

PT

Acest aparat poate fi utilizat de copiii cu vârsta de cel puțin 8 ani și de persoane cu capacități fizice, senzoriale ori mentale reduse sau fără experiență și cunoștințe dacă sunt supravegheate sau instruite cu privire la utilizarea aparatului în siguranță și înțelege pericolele la care se expun. Curățarea și întreținerea realizate de către utilizator nu trebuie efectuate de copii fără supraveghere.

IT

EL

2) Siguranța electrică

PL

Aparatul trebuie instalat de un electrician autorizat, numai în conformitate cu normativele naționale privind cablarea.

UA

Înlocuirea pieselor dispozitivului de suspendare în siguranță trebuie efectuată de producător, agentul său de service sau de personal calificat corespunzător.

RO

Montarea sistemului de suspendare se realizează de către producător, agentul de service sau de personal calificat corespunzător.

EN

Un întrerupător multipolar cu distanța dintre contacte de 3 mm trebuie să fie încorporat în cablajul fix, în conformitate cu normele naționale de cablare.

Acest produs respectă standardele de siguranță în vigoare. Reparațiile trebuie efectuate exclusiv de tehnicieni calificați care utilizează piese de schimb originale. Orice încălcare a acestei instrucțiuni poate fi deosebit de periculoasă pentru utilizatori.

3. REGULI SPECIFICE DE SIGURANȚĂ

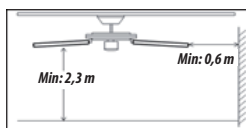

Suportul de montare a bazei ventilatorului poate suporta o sarcină de 29 kg.

Ventilatorul trebuie instalat astfel încât lamele să fie la o distanță mai mare de 2,3 m deasupra podelei și la o distanță de minim 0,6 m a lamelor față de perete.

4. PROTECȚIA MEDIULUI

ATENȚIE!



Produsele electrice nu trebuie eliminate împreună cu deșeurile menajere. Acestea trebuie duse la punctul comunitar de colectare, pentru a fi eliminate ecologic, în conformitate cu reglementările locale. Contactați autoritățile locale sau distribuitorul, pentru recomandări privind reciclarea.

Materialul ambalajului este reciclabil. Eliminați ambalajul respectând mediul și puneți-l la dispoziția serviciului de colectare a materialelor reciclabile.

5. SPECIFICAȚIILE APARATULUI

CARACTERISTICI TEHNICE	
Tensiune nominală	220V-240V~
Frecvență nominală	50Hz
Frecvența de operare	433,92 MHz
Putere de emisie	Max. -13dbm
Intrarea puterii ventilatorului	25.1W
Tip de bec	18W
Protecție	class I
Clasă IP	IP 20 (Doar pentru lumină)
Greutate	5.8 kg
Debit maxim ventilator	149.4 m ³ /min
Valoarea utilizată	6.0 (m ³ /min)/W
Nivel sunet ventilator	Max. 50 dB(A)
Curent de aprovizionare	0.26A
Factorul de putere	0.412
Consum de energie în standby	0.4W
Viteza maximă a aerului	2.7m/sec
Standard de măsurare pentru valoarea serviciului	2009/125/EC, (EU) NO 206/2012+(EU) NO 2016/2282, EN 60879:2019, EN 60704-1:2010+A11:2012, EN 60704-2-7:1998

Acest produs conține o sursă de lumină cu clasa de eficiență energetică <D> - (EU) 2019/2020

6. ÎNTREȚINERE/CURĂȚARE

Întotdeauna deconectați aparatul înainte de a efectua activități de curățare sau întreținere.

Nu folosiți niciodată un burete umed pentru a curăța aparatul.

Pentru a nu deteriora produsul, este recomandat să folosiți echipamente adaptate pentru suprafețele fragile și produsele care întârzie uzura aparatului.

FR

ES

PT

IT

EL

PL

UA

RO

EN

7. GHID DE REPARAȚII

DEFECT	CAUZA PROBABILĂ	REMEDIU SUGERAT
Ventilatorul nu pornește	<ul style="list-style-type: none"> • Ventilatorul se află sub efectul protecției. • Siguranța sau întrerupătorul de circuit arse. • Conexiuni slăbite ale cablului de alimentare la ventilator. • Regulatorul de viteză nu este în poziția corectă. 	<ul style="list-style-type: none"> • Reporniți ventilatorul după 10 s fără alimentare. • Verificați siguranțele circuitului principal și ale ramificațiilor sau întrerupătoarele de circuit. • Verificați conexiunile cablurilor la ventilator și cablurile. • Verificați poziția regulatorului de viteză.
Ventilatorul face zgomot	<ul style="list-style-type: none"> • Cupola superioară atinge tavanul. • Șuruburi slăbite ale lamelor ventilatorului. • Ventilatorul nu este bine ancorat în tavan. • Regulatorul de viteză nu este de tipul corect. 	<ul style="list-style-type: none"> • Coborâți cupola la o distanță de minim 3 mm de tavan. • Strângeți din nou șuruburile lamelor ventilatorului, dar nu excesiv. • Strângeți din nou toate șuruburile din consola sau placa de suspendare. • Schimbați regulatorul cu unul pus la dispoziție de furnizor.
Zgomot mecanic		Lăsați o perioadă de rodaj de cel puțin 8 ore.
Ventilatorul oscilează	<ul style="list-style-type: none"> • Lamele ventilatorului nu sunt horizontale în raport cu tavanul. • Șuruburile lamelor sunt slăbite. 	<ul style="list-style-type: none"> • Măsurați de la tavan la vârfurile lamelor, apoi rotiți ventilatorul astfel încât toate lamelele să se afle la aceeași înălțime față de tavan (nu se pot face reglaje prin apăsare ușoară în sus sau în jos pe suporturile lamelor). • Asigurați-vă că toate șuruburile sunt bine fixate.

8. GARANȚIE

1. DURATA GARANȚIEI

Garanția juridică generală se aplică tuturor produselor timp de 2 ani de la livrarea bunurilor și prin furnizarea chitanței ca dovadă a achiziției.

Cu toate acestea, INSPIRE face mai mult decât atât. Dorim să aveți cea mai bună experiență posibilă cu produsele noastre, astfel încât am extins perioadele de garanție pentru toate produsele INSPIRE la 8 ani.

2. CERERE DE GARANȚIE

Pentru ca garanția să fie aplicată, produsul trebuie să fi fost instalat, utilizat și întreținut conform instrucțiunilor din manualul de instrucțiuni.

3. ÎNTREBĂRI ȘI SOLICITĂRI

Dacă aveți întrebări sau întâmpinați probleme cu privire la utilizarea produsului, performanța acestuia sau aspectul vizual, vă rugăm să contactați vânzătorul prin intermediul datelor de contact pe care le găsiți pe chitanța de cumpărare.

9. ALTELE (SERVICE, REPARARE, ETC.)

Încredințați produsul dvs. spre reparare numai unei persoane calificate.

Acest produs electric respectă următoarele cerințe de siguranță.



Reparațiile trebuie efectuate numai de persoane calificate, folosind piese de schimb originale; în caz contrar pot rezulta pericole considerabile pentru utilizator.

Pentru eventuale servicii postvânzare, contactați magazinul de la care ați cumpărat produsul, dacă aveți întrebări.

Contactați magazinul de la care ați cumpărat produsul dacă ați pierdut manualul de instalare.

Sursa de lumină din acest corp de iluminat poate fi înlocuită doar de fabricant, agentul său de service sau o persoană cu calificare similară.

1. WARNING SYMBOLS

	Read the instructions carefully.
	Lamp
	Protective Earth

2. GENERAL SAFETY INSTRUCTIONS



Read this instruction manual thoroughly before using the appliance and save it for future reference and if necessary pass the instruction manual on to a third party.

WARNING: When using electrical appliance, basic safety precautions should always be followed to reduce the risk of fire, electrical shock and personal injury.

WARNING: If unusual oscillating movement is observed, immediately stop using the ceiling fan and contact the manufacturer, its service agent or suitably qualified persons.

1) General

Check if the electrical specifications of the appliance are compatible with your installation.

Unauthorized use or technical modification to the appliance can lead to danger to life and health.

This appliance is not intended for use by persons (including children) with reduced physical, sensory or mental capabilities, or lack of experience and knowledge, unless they have been given supervision or instruction concerning use of the appliance by a person responsible for their safety.

This appliance is for indoor use only except moist or wet room.

Means for disconnection must be incorporated in the fixed wiring in accordance with wiring rules into force.

Before pushing the reversible slide switch, it is necessary to stop the action of the blades by turning off the fan.

The supplier disclaims all liability for personal injury or property damage arising from incorrect use or installation of the fan. In doubt, call upon an electrician.

Children should be supervised to ensure that they do not play with the appliance.

Be careful when working near the rotating blades.

Warning: only to be installed outside arms reach.

This appliance can be used by children aged from 8 years and above and persons with reduced physical, sensory or mental capabilities or lack of experience and knowledge if they have been given supervision or instruction concerning use of the appliance in a safe way and understand the hazards involved. Children shall not play with the appliance. Cleaning and user maintenance shall not be made by children without supervision.

2) Electrical Safety

The product should be installed by an authorized electrician in accordance to national wiring rules.

The replacement of parts of the safety suspension system device shall be performed by the manufacturer, its service agent or suitably qualified persons.

The mounting of the suspension system shall be performed by the manufacturer, its service agent or suitably qualified persons.

An all-pole disconnecter with isolating distance of 3mm must be incorporated in the fixed wiring in accordance with the national wiring rules.

This product is in accordance with safety standards into force. Repairs should be exclusively performed by qualified technicians using original spare parts. Any breach of this instruction may be particularly dangerous for the users.

3. SPECIFIC SAFETY RULES

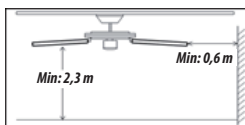

The fan base mounting bracket can support a load of 29 kgs.

The fan is to be installed so that the blades are more than 2,3m above the floor and the blades distance to wall min 0.6m.

4. ENVIRONMENTAL PROTECTION

CAUTION!



Electrical products must not be thrown out with domestic waste. They must be taken to a communal collecting point for environmentally friendly disposal in accordance with local regulations. Contact your local authorities or stockist for advice on recycling. The packaging material is recyclable. Dispose of the packaging in an environmentally friendly manner and make it available for the recyclable material collection-service.

5. APPLIANCE SPECIFICATIONS

TECHNICAL CHARACTERISTICS	
Rated voltage	220V-240V~
Rated frequency	50Hz
Operating Frequency	433,92 MHz
Transmit power	Max. -13dbm
Fan power input	25.1W
Bulb type	18W
Protection	class I
IP number	IP 20 (Only for light)
Weight	5.8 kg
Maximum fan flow rate	149.4 m ³ /min
Service value	6.0 (m ³ /min)/W
Fan sound power level	Max. 50 dB(A)
Supply current	0.26A
Power factor	0.412
Standby power consumption	0.4W
Maximum air velocity	2.7m/sec
Measurement standard for service value	2009/125/EC, (EU) NO 206/2012+(EU) NO 2016/2282, EN 60879:2019, EN 60704-1:2010+A11:2012, EN 60704-2-7:1998

This product contains a light source of energy efficiency class <D> - (EU) 2019/2020

6. MAINTENANCE / CLEANING

Always disconnect the appliance before cleaning or doing maintenance.

Never use a wet sponge to clean the appliance.

In order to not damage the product, it is advisable to use adapted equipment to the fragile surfaces and products slowing the wear on the appliance.

7. REPAIR GUIDE

TROUBLE	PROBABLE CAUSE	SUGGEST REMEDY
Fan will not start	<ul style="list-style-type: none"> The fan is under protection. Fuse or circuit breaker blown. Loose power line connections to the fan. Speed controller not in correct position. 	<ul style="list-style-type: none"> Restart the fan after 10 seconds without power. Check main and branch circuit fuses or circuit breakers. Check line wire connections to fan and wires. Check speed controller's position.
Fan sounds noisy	<ul style="list-style-type: none"> Top canopy touching ceiling. Loose fan blades screws. Ceiling fan not secured against ceiling. Incorrect speed controller. 	<ul style="list-style-type: none"> Lower canopy from ceiling to ensure minimum 3mm clearance. Re-tighten all screws on fan blades but never over-tighten. Re-tighten all screws in the hanging bracket or plate. Change the controller to one supplied.
Mechanical noise		Allow at least for 8 hours setting-in period.
Fan wobbles	<ul style="list-style-type: none"> Fan blades are not horizontal to ceiling. Blade screws are loose. 	<ul style="list-style-type: none"> Measure from ceiling to tips of blades, then rotate fan so all blades are checked for equal height from ceiling (not adjustments may be made by slight pressure up or down on blade holders). Make sure all screws are securely fastened.

8. GUARANTEE

1. WARRANTY DURATION:

The general legal warranty applies to all products for 2 years from the delivery of the goods and upon providing the receipt as the proof of the purchase.

However, INSPIRE goes beyond that. We want you to have the best experience possible with our products, thus we have extended the warranty periods for all INSPIRE products to 8 years.

2. WARRANTY APPLICATION:

For the warranty to be applied, the product must have been installed, used and maintained according to the Instruction Manual guidelines.

3. QUESTIONS AND CLAIMS:

If you have any questions or encounter any problems regarding the use of the product, its performance or visual aspect, you are welcome to contact your vendor through the contact information you will find on the purchasing receipt.

9. OTHERS (SERVICE, REPAIRING, ETC.)

Have your product repaired by a qualified person.

This electric product is in accordance with the relevant safety requirements.

Repairs should only be carried out by qualified persons using original spare parts, otherwise this may result in considerable danger to the user.

Please contact the store which you bought the product for after sale services if any question.

Please contact the store which you bought the product if you lost the installation manual.

The light source contained in this luminaire shall only be replaced by the manufacturer or his service agent or a similar qualified person.



EU/EC Declaration of conformity
Déclaration UE/CE de conformité
DECLARACIÓN CE / UE DE CONFORMIDAD
Declaração CE/UE de conformidade

ENFR
ESPT



Product Model/Modèle du produit/Modelo de producto/Modelo do produto

819217/819219/819211/819218/819226/819223/819229

Name and address of the manufacturer or his authorised representative/Nom et adresse du fabricant ou de son mandataire/Nome e endereço do fabricante ou do seu representante autorizado/Nombre y dirección del fabricante o de su representante autorizado

ADEO Services, 135 Rue Sadi Carnot - CS 00001 59790 RONCHIN - France

This declaration of conformity is issued under the sole responsibility of the manufacturer/La présente déclaration de conformité est établie sous la seule responsabilité du fabricant/La presente declaración de conformidad se expide bajo la exclusiva responsabilidad del fabricante/Esta declaração de conformidade é emitida sob a exclusiva responsabilidade do fabricante.

Object of the declaration/Objet de la déclaration/Objeto de la declaración/Objeto da declaração

C.FAN 122CM LED 2200LM CCTDIM MET.NICKEL+PC DARK DCMOT INSP VADILLO
C.FAN 122CM LED 2200LM CCTDIM MET.WHITE+PC CLEAR WOOD DCMOT INSP CALPE
C.FAN 132CM LED2200LM CCTDIM MET.CHROME+PLAST.GREY DCMOT INSP GANDIA
C.FAN 132CM LED 2200LM CCTDIM MET.WHITE+PLASTIC BROWN DCMOT INSP WILMA
C.FAN 112CM LED 2200LM CCTDIM METAL WHITE + WOOD WHITE INSPIRE TIVANO
C.FAN 132CM LED 2200LM CCTDIM METAL WH + WOOD WH DCMOT INSP TIVANO L
C.FAN 106CM LED 2200LM CCTDIM MET.ANTIQUE BRASS+DARKWOOD DCMOT INSP VILLAR

Product Type - Description/Type de produit - Description/Tipo de producto [Tipo de producto]

Product Reference/Référence produit/Referencia del producto/Referência do produto

819217/819219/819211/819218/819226/819223/819229 - EAN Code:
3276007345445/3276007345377/3276007345353/3276007345414/3276007345278/3276007345346/3276007345384

Industrial Type Design Reference:
PD48301/MB48401/PN52301A(G)/PN52301A(W)/JG44A-3-1LA/JG52A-3-1LA/OR42301

Product Brand/Marque Produit/Producto de marca/Marca do produto

Inspire

Serial number coding or batch number/Codification du numéro de série ou de lot/Codificação del número de serie/Codificação do número de série

SSSSSDMMYYYY(SSSSSS means the supplier code; DMMYYYY means the ETD date)

The object of the declaration described above is in conformity with the relevant Union harmonization legislation/Objet de la déclaration décrit ci-dessus est conforme à la législation d'harmonisation de l'Union applicable/El objeto de la declaración descrita anteriormente es conforme a la legislación de armonización pertinente de la Unión/Objeto da declaração acima descrita está em conformidade com a legislação de harmonização da União aplicável.

References to the relevant harmonised standards used or references to the specifications in relation to which conformity is declared/Références des normes harmonisées pertinentes appliquées ou des spécifications par rapport auxquelles la conformité est déclarée/Referencias a las normas armonizadas pertinentes utilizadas, o referencias a las especificaciones respecto a las cuales se declara la conformidad/Referências às normas harmonizadas pertinentes utilizadas ou referências às especificações para as quais a conformidade é declarada

When applicable, the name and number of notified body number/Le cas échéant, le nom et le numéro de l'organisme notifié/Cuando corresponda " el nombre y número de laboratorio notificado que haya emitido la certificación y la referencia al documento/Quando aplicável " o nome e número do laboratório notificado que emitiu a certificação e a referência ao documento

- EN 300 220-2 V3.1.1:2017-02
- EN 300 328 V2.2.2:2019-07
- EN 301 489-1 V2.2.3:2019-11
- EN 301 489-3 V2.1.1:2019-03
- EN 301 489-17 V3.2.4:2020-09
- EN 50663:2017
- EN 50665:2017
- EN 60335-1:2012+A11:2014+A13:2017+A14:2019+A1:2019+A2:2019
- EN 60335-2-80:2003+A1:2004+A2:2009
- EN 62233:2006
- EN IEC 60598-1:2021
- EN IEC 60598-2-1:2021
- EN 62493:2015
- IEC TR 62778:2014
- EN 55014-1:2017+A11:2020
- EN 55014-2:2015
- EN IEC 61000-3-2:2019
- EN 61000-3-3:2013+A1:2019

2014_53_EU_RED

radio equipment [Equipements radioélectriques/Equipos radioélectricos/equipamentos de rádio]

2011_65_EU_RoHS

Restriction of hazardous substances in electrical products/Restriction des substances dangereuses dans les produits électriques/Restricción de substancias peligrosas en equipos eléctricos/Restrição de substâncias perigosas em equipamentos elétricos

- (EU)2015/863 amending Directive 2011/65/EU
- IEC 62321-3-1:2013
- IEC 62321-4:2013+A1:2017
- IEC 62321-5:2013
- IEC 62321-6:2015
- IEC 62321-7-1:2015
- IEC 62321-7-2:2017
- IEC 62321-8:2017
- EN IEC 63000:2018

2009_125 ECO DESIGN

EcoDesign[Eco-Conception]/Conceção ecológica

- (EU) No.206/2012
- (EU) No 2016/2282
- (EU) 2019/2020
- (EU) 2021/341
- (EU) 2019/2015
- (EU) 2021/340

Signed for and on behalf of/Signé par et au nom de/Firmado por y en nombre de/Assinado por e em nome de

Eric LEMOINE
International Project Quality Leader

Place and date of issue/Date et lieu d'établissement/Lugar y fecha de expedición/Local e data de emissão

Ronchin
29/10/2021

ADEO Services SAS
335 Rue Sadi Carnot
CS00001
59790 RONCHIN



ITPOJ
GR/RCI

DICHIARAZIONE DI CONFORMITÀ CE / UE
DEKLARACJA ZGODNOŚCI WE / UE
ΔΗΛΩΣΗ ΣΥΜΜΟΡΦΩΣΗΣ ΕΚ / ΕΕ
DECLARAȚIA CE / UE DE CONFORMITATE



Modelo de producto/producto/Model produktu/produskt/Movt/ilo προϊόντος/Προϊόν./Modelul de produs/productusul

819217/819219/819211/819218/819226/819223/ 819229

La presente dichiarazione di conformità è rilasciata sotto la responsabilità esclusiva del fabbricante/Niniejsza deklaracja zgodności wydana zostaje na wyłączną odpowiedzialność producenta./Eπιθυμω να δευθύνω του κατασκευαστή ή του εξουσιοδοτημένου αντιπροσώπου του/Denumirea și adresa producătorului sau a reprezentantului său autorizat.

ADEO Services, 135 Rue Sadi Carnot - CS 00001 59790 RONCHIN - France

La presente dichiarazione di conformità è rilasciata sotto la responsabilità esclusiva del fabbricante/Niniejsza deklaracja zgodności wydana zostaje na wyłączną odpowiedzialność producenta./Η παρούσα δήλωση συμμόρφωσης εκδίδεται με αποκλειστική ευθύνη του κατασκευαστή/Declarația de conformitate este emisă pe răspundere exclusivă a producătorului

Objeto de la declaración/Przedmiot deklaracji/Στόχος της δήλωσης/Obiectul declarației

C.FAN 122CM LED 2200LM CCTDIM MET.NICKEL+PC DARK DCMOT INSP VADILLO
C.FAN 122CM LED 2200LM CCTDIM MET.WHITE+PC CLEAR WOOD DCMOT INSP CALPE
C.FAN 132CM LED2200LM CCTDIM MET.CHROME+PLAST.GREY DCMOT INSP GANDIA
C.FAN 132CM LED 2200LM CCTDIM MET.WHITE+PLASTIC BROWN DCMOT INSP WILMA
C.FAN 112CM LED 2200LM CCTDIM METAL WHITE + WOOD WHITE INSPIRE TIVANO
C.FAN 132CM LED 2200LM CCTDIM METAL WH + WOOD WH DCMOT INSP TIVANO L
C.FAN 106CM LED 2200LM CCTDIM MET.ANTIQUE BRASS+DARKWOOD DCMOT INSP VILLAR

Tipologia di prodotto/Rodzaj produktu/Τύπος Προϊόντος/Tip produsul

819217/819219/819211/819218/819226/819223/819229 - EAN Code:
3276007345445/3276007345377/3276007345353/3276007345414/3276007345278/3
276007345346/3276007345384
Industrial Type Design Reference:
PD48301/MB48401/PN52301A(G)/PN52301A(W)/JG44A-3-1LA/JG52A-3-1LA/OR42301

Riferimento del prodotto/Referențe produsului/Αναφορά προϊόντος/Referința produsul

Marca del prodotto/Marka produktu/Μάρκα προϊόντος/Marcă a produsului

Inspire

Codice del numero di serie/Kodowanie numeru seryjnego/Κωδικόποίηση σειράκου αριθμού/Cod de numere de serie

SSSSSSDDMMYYYY(SSSSSS means the supplier code; DDMMYYYY means the ETD date)

L'oggetto della dichiarazione di cui sopra è conforme alla pertinente normativa di armonizzazione dell'Unione/Wymieniony powyżej przedmiot niniejszej deklaracji jest zgodny z odnosnymi wymaganiami unijnego prawodawstwa harmonizacyjnego/Ο στόχος της δήλωσης που περιγράφεται παραπάνω είναι σύμφωνος με τη σχετική νομοθεσία κοινόκτητο ευρωπαϊκής/Obiectul declarației descris mai sus este în conformitate cu legislația comunitară relevantă de armonizare a Uniunii

Riferimenti alle pertinenti norme armonizzate utilizzate o alle specifiche in relazione alle quali è dichiarata la conformità/Odwolania do odnosnych norm zharmonizowanych, które zastosowano, lub do specyfikacji, w odniesieniu do których deklarowana jest zgodność./Παρατίθενται των σχετικών αρμοζομένων προτύπων που χρησιμοποιούνται ή μνεία των προδιαγραφών σε σχέση με τις οποίες δηλώνεται η συμμόρφωση./Referințele standardelor armonizate relevante folosite sau referințele specificatorilor în legătură cu care se declară conformitatea.

Doive applicable * Il nome e il numero del laboratorio notificato che ha rilasciato la certificazione e il riferimento al documento/W stosownych przypadkach * notyfikowana nazwa i numer laboratorium, które wydało certyfikat oraz odwołanie do dokumentu/Στοιχείο ή το γνωστοποιημένο όνομα και τον αριθμό του εργαστηρίου που εξέδωσε την πιστοποίηση και την αναφορά στο έγγραφο/În cazul * numele și numărul de laborator notificat care a eliberat certyficatul și trimiterea la document

- EN 300 220-2 V3.1.1:2017-02
- EN 300 328 V2.2.2:2019-07
- EN 301 489-1 V2.2.3:2019-11
- EN 301 489-3 V2.1.1:2019-03
- EN 301 489-17 V3.2.4:2020-09
- EN 50663:2017
- EN 50665:2017
- EN 60335-1:2012+A11:2014+A13:2017+A14:2019+A1:2019+A2:2019
- EN 60335-2-80:2003+A1:2004+A2:2009
- EN 62233:2008
- EN IEC 60598-1:2021
- EN IEC 60598-2-7:2021
- EN 62483:2015
- IEC TR 62778:2014
- EN 55014-1:2017+A11:2020
- EN 55014-2: 2015
- EN IEC 61000-3-2:2019
- EN 61000-3-3:2019+A1:2019

2014_53_EU_RED
apparecchiature radio/urządzeń radiowych/προβλεπόμενου λογισμικού στην/επιπλέον/teilor radio)

- (EU)2015/863 amending Directive 2011/65/EU
- IEC 62321-3-1:2013
- IEC 62321-4:2013+A1:2017
- IEC 62321-6:2013
- IEC 62321-6:2015
- IEC 62321-7-1:2015
- IEC 62321-7-2:2017
- IEC 62321-8:2017
- EN IEC 63000:2018

2011_65_EU_RoHS
Restrizione di sostanze pericolose nelle apparecchiature elettriche/Ograniczenie niebezpiecznych substancji w sprzęcie elektrycznym/Περιορισμός επικίνδυνων ουσιών σε ηλεκτρικό εξοπλισμό/Restricțiunea substanțelor periculoase în echipamentele electrice)

- (EU) No.206/2012
- (EU) No 2016/2282
- (EU) 2019/2020
- (EU) 2021/341
- (EU) 2019/2015
- (EU) 2021/340

2009_125 ECO DESIGN
Progettazione ecocompatibile/Εκoprojektujekoικολογικού σχεδιασμού/Proiectare ecologică)

Firmato in vece e per conto di/Podpisano w imieniu/Υπογραφή για και εξ ονόματος/Semnat pentru și în numele

Eric LEMOINE
International Project Quality Leader

Luogo e data del rilascio/Data wydania i miejsce/Τόπος και ημερομηνία έκδοσης

Ronchin
29/10/2021

ADEO Services SAS
135 Rue Sadi Carnot
CS00001
59790 RONCHIN

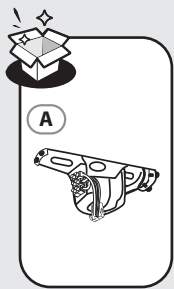

1

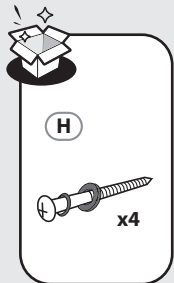
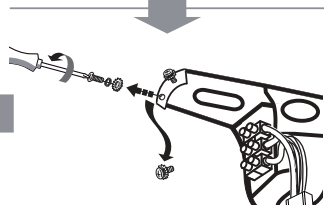
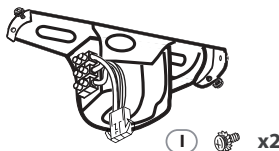
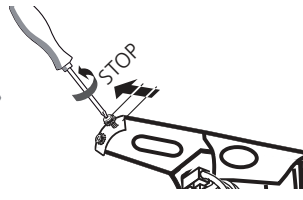
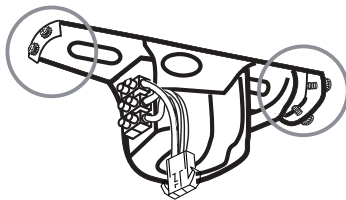
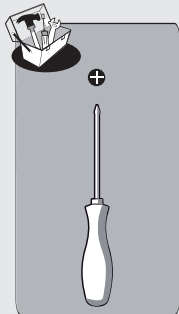
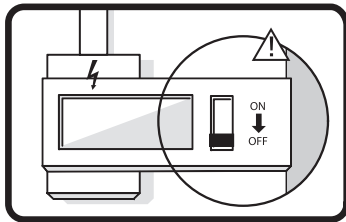

2

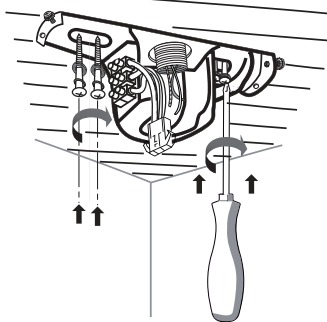

OR

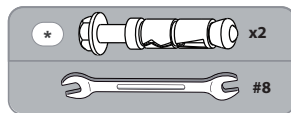
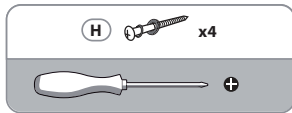
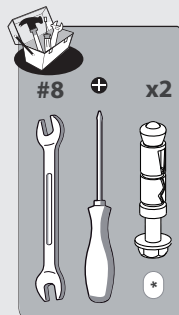
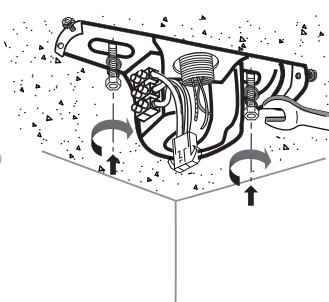

i



*Utiliser les vis et chevilles adaptées à votre support - Utilice tornillos y tacos adecuados para el soporte - Utilize buchas e parafusos adaptados à superfície de instalação - Utilizzare viti e tasselli adeguati al proprio supporto - Χρησιμοποιήστε τις κατάλληλες βίδες και ούπα για τον τοίχο σας - Taşınabilir uygun vida ve dübel kullanın - Используйте шурупы/крепления, которые подходят к основанию, к которому они будут крепиться - Використовуйтегвинти та штифти, що підходять для поверхні, на яку Ви монтуєте ролеп/жалюзи - Należy korzystać ze śrub i kółków przystosowanych do nośnika - Utilizați șuruburile și diblurile adecvate suportului dvs - Use screws and dowels suited to your backing.

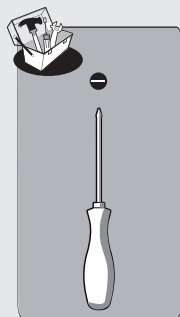
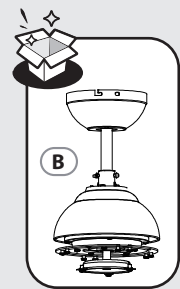

3

220-240V~

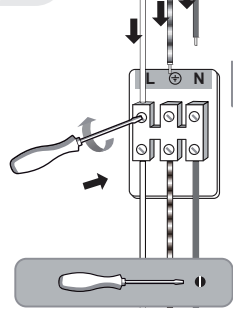

L=Marron/Marrón/Castanho/Marrone/
 Καφέ/Brazowy/Коричневый/Қоңыр/
 Коричневый/Maro/Castanho/Brown

N=Bleu/Azul/Azul/Blau/Мпλε/
 Niebieski/Синий/Кек/
 Синий/Albastru/Azul/Blue

⊕=Vert/Verde/Verde/Verde/
 Πράσινο/Zielony/Зеленый/
 Жасыл/Зеленый/Verde/
 Verde/Green

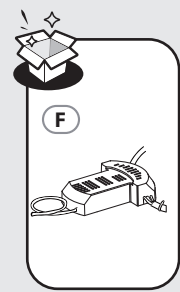
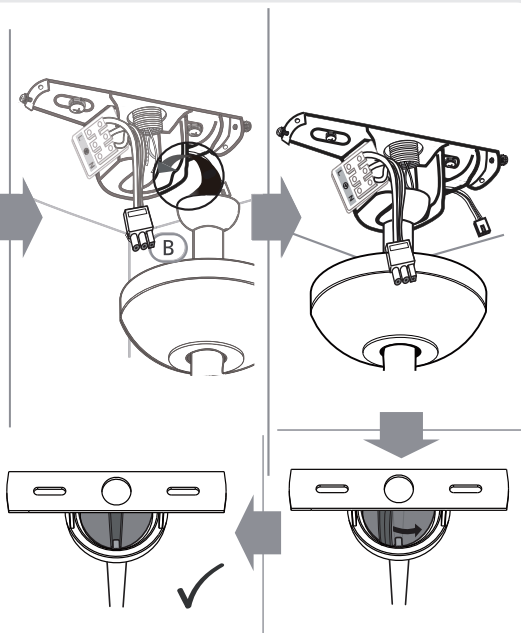

4

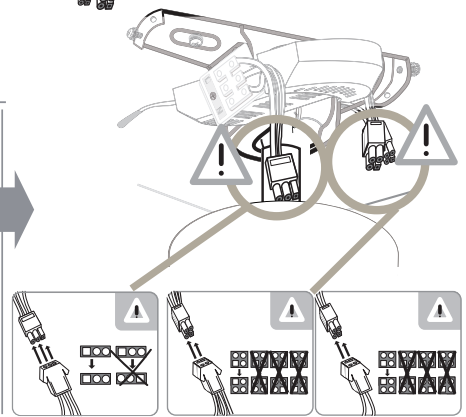
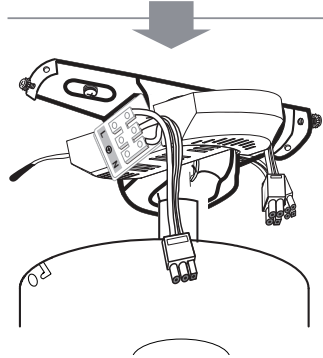
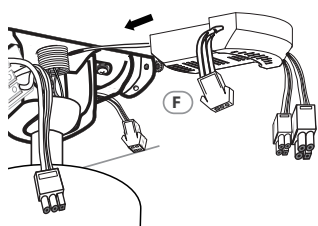



5

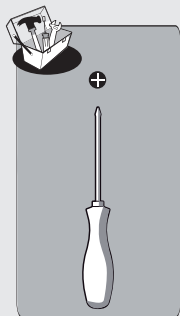
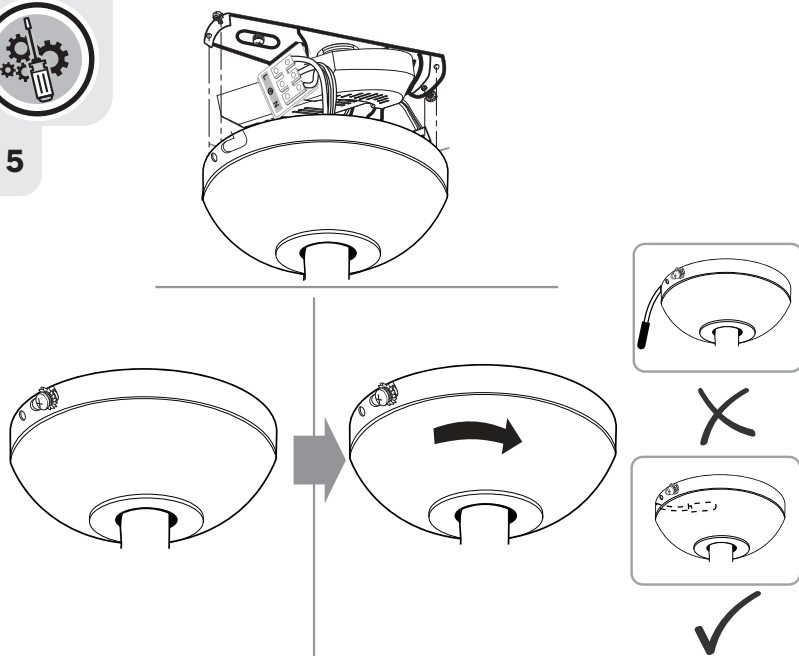

6

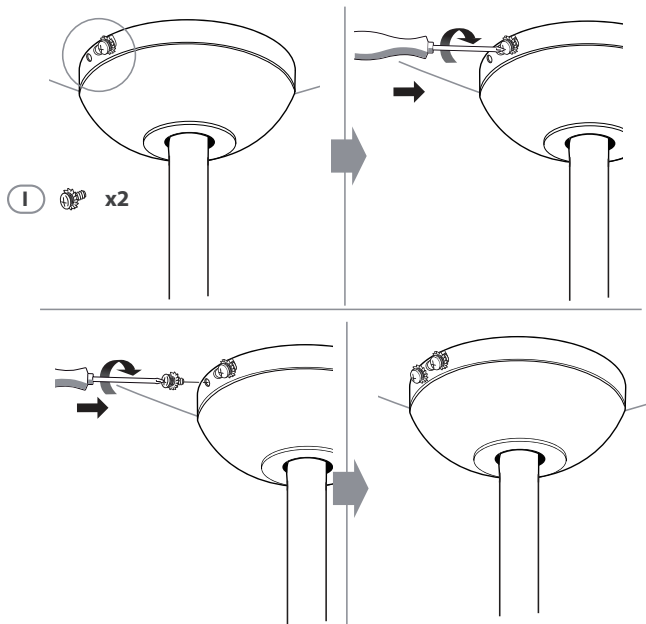



C x4



7



+

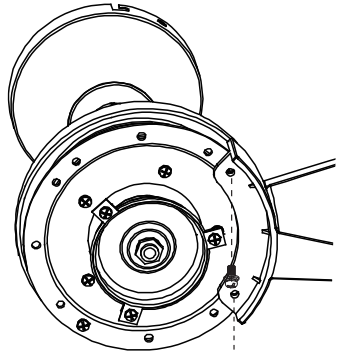
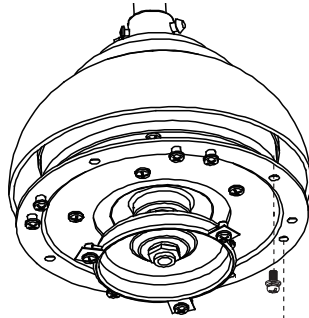

J x8

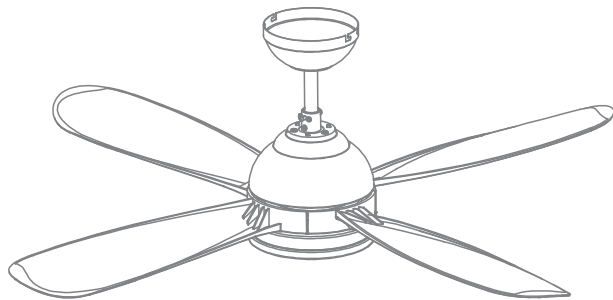

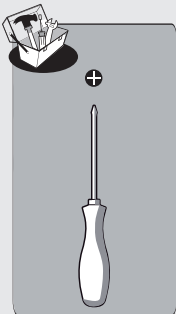

8

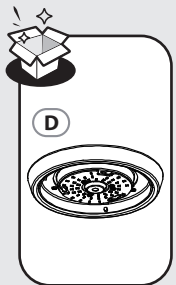
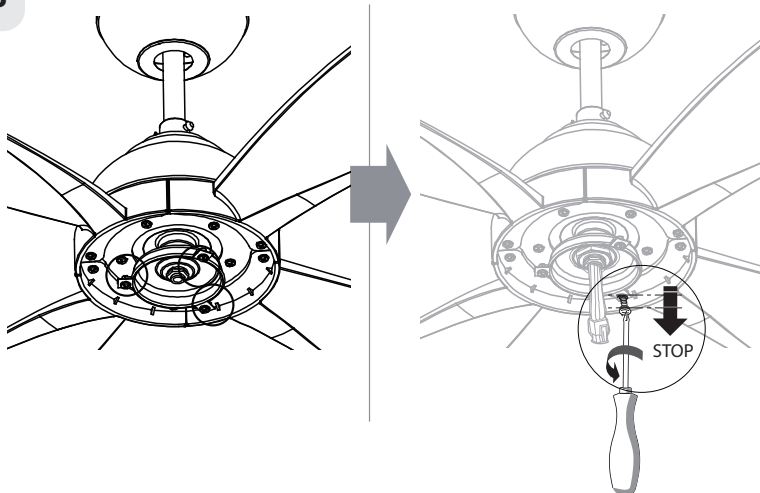

9

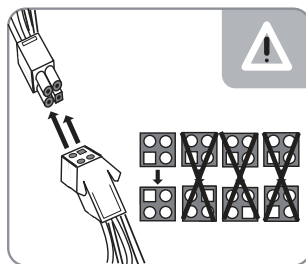
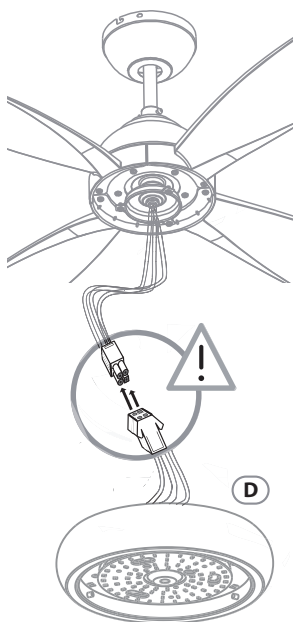

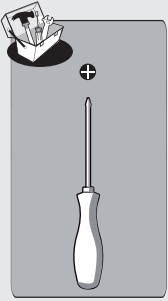

10

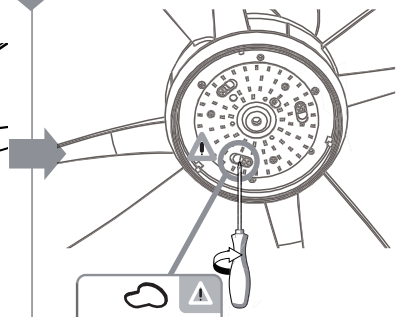
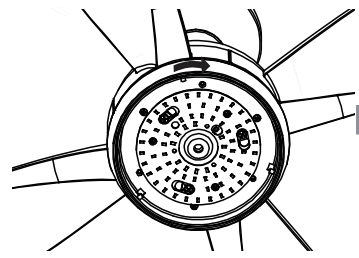
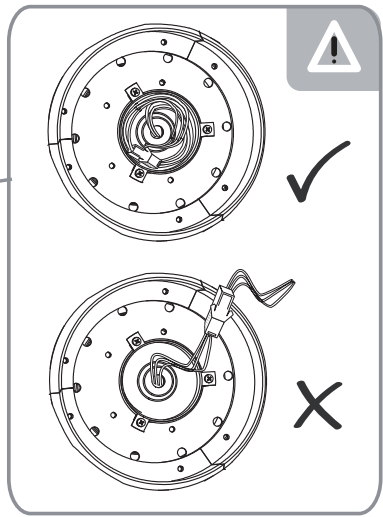
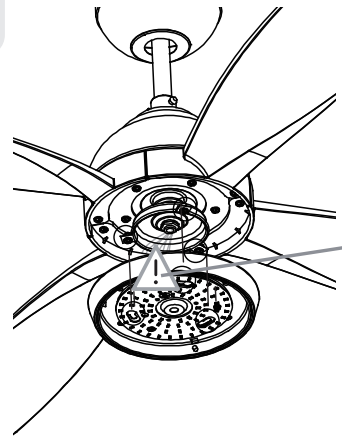



E



11

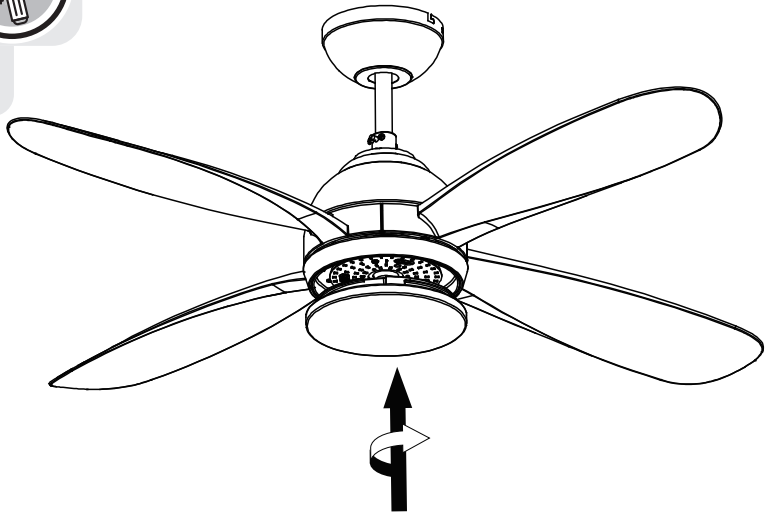

12

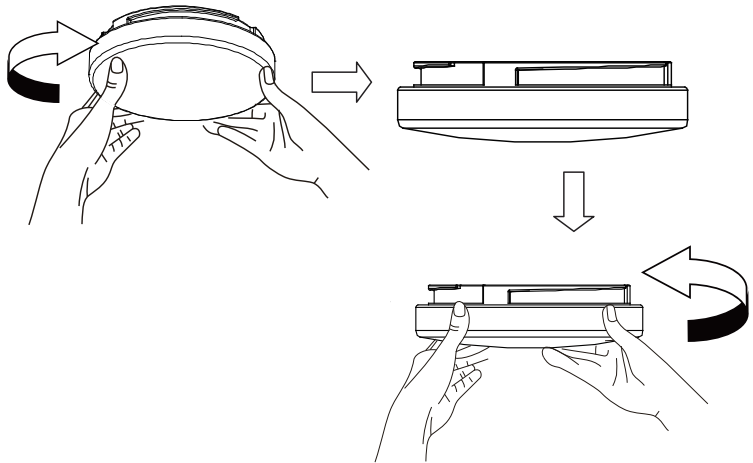

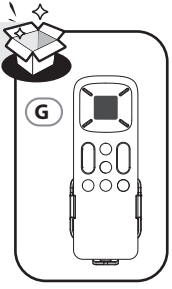

1

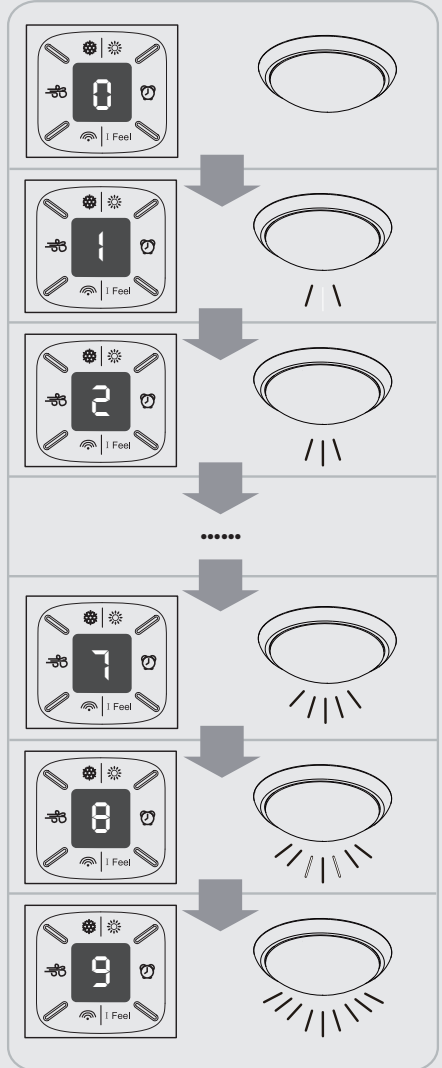
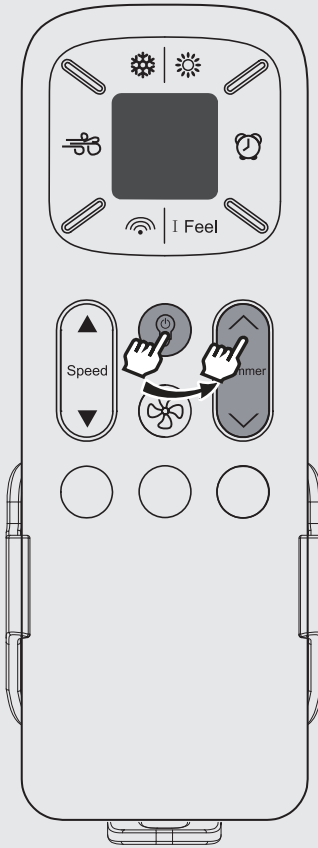
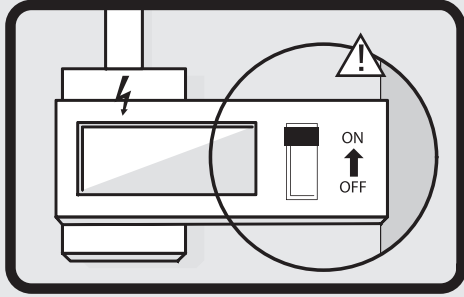



2

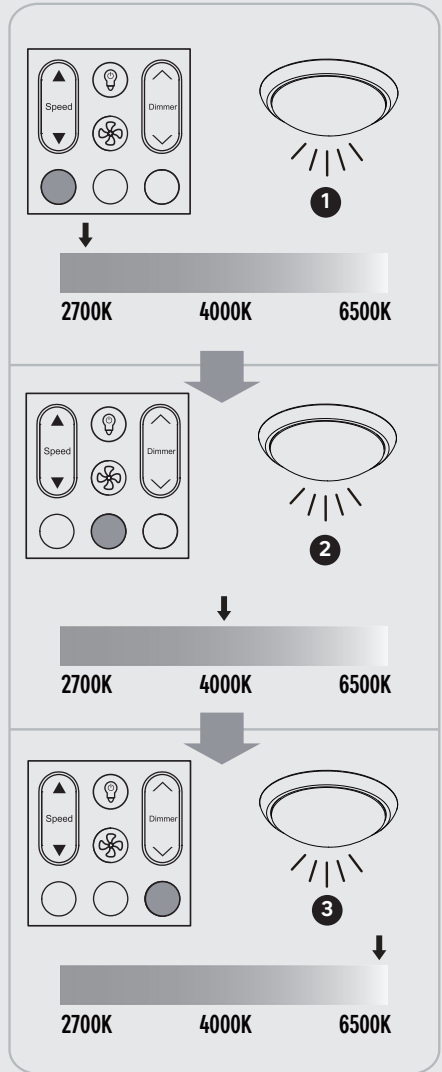
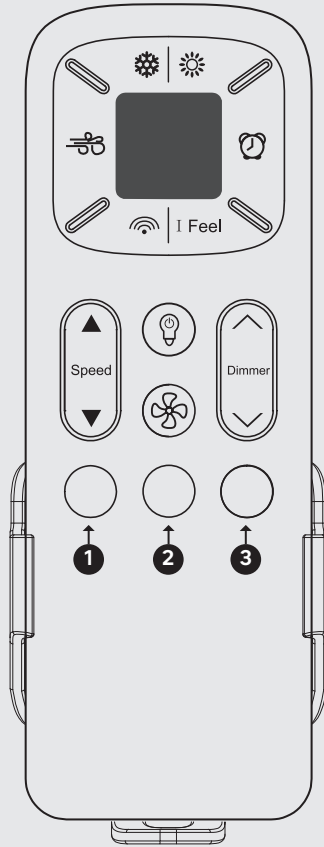



3

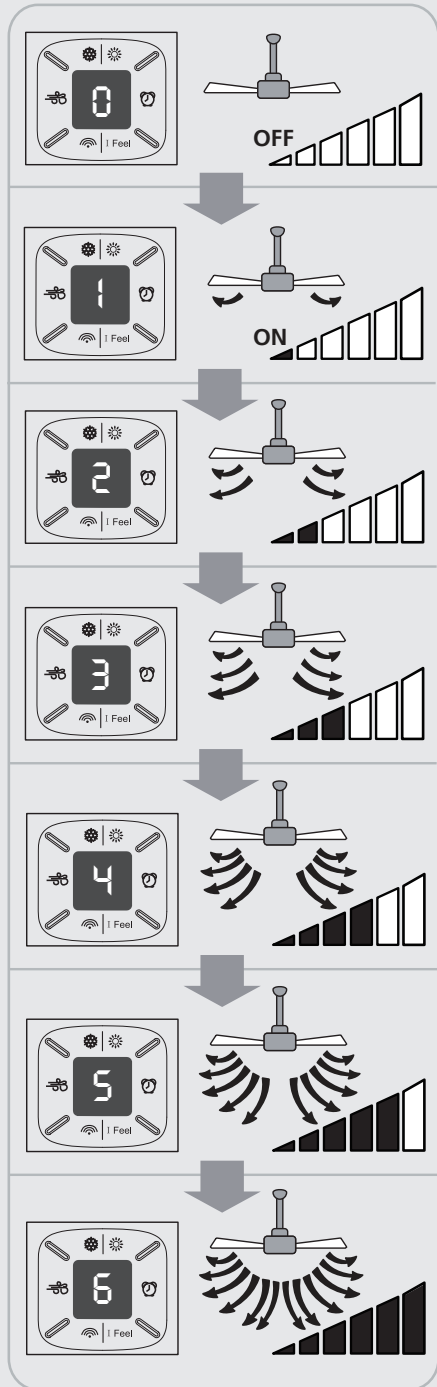
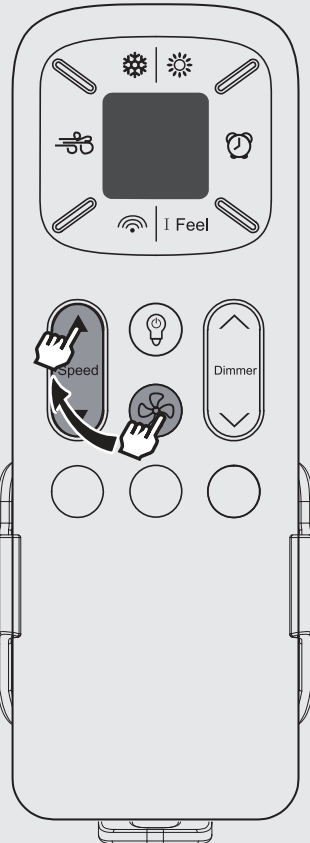
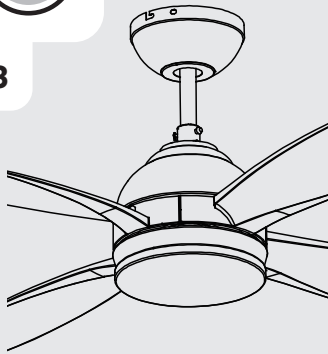



4

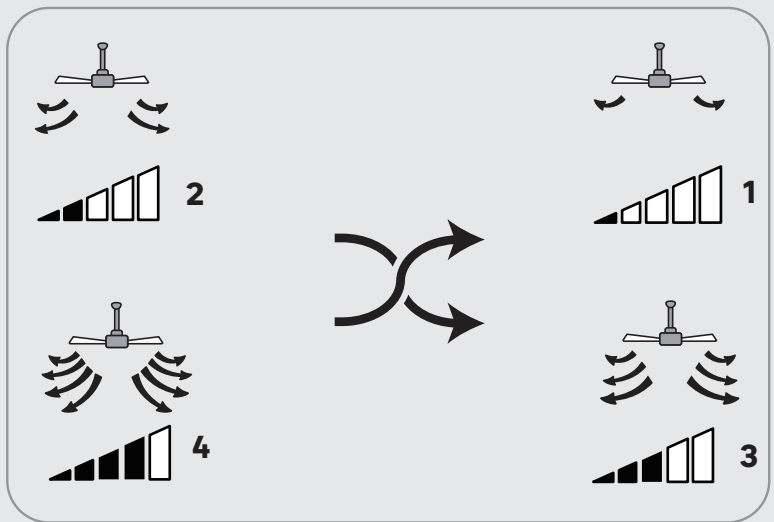
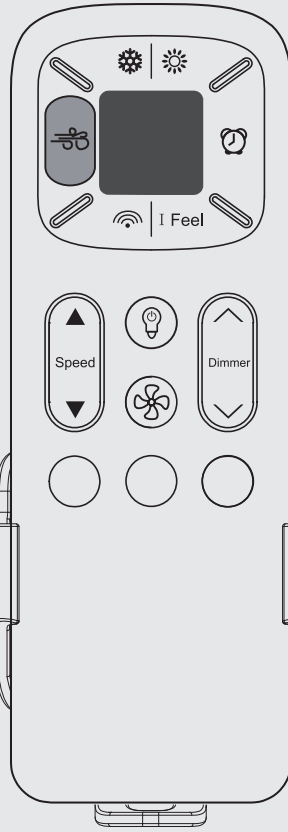



5

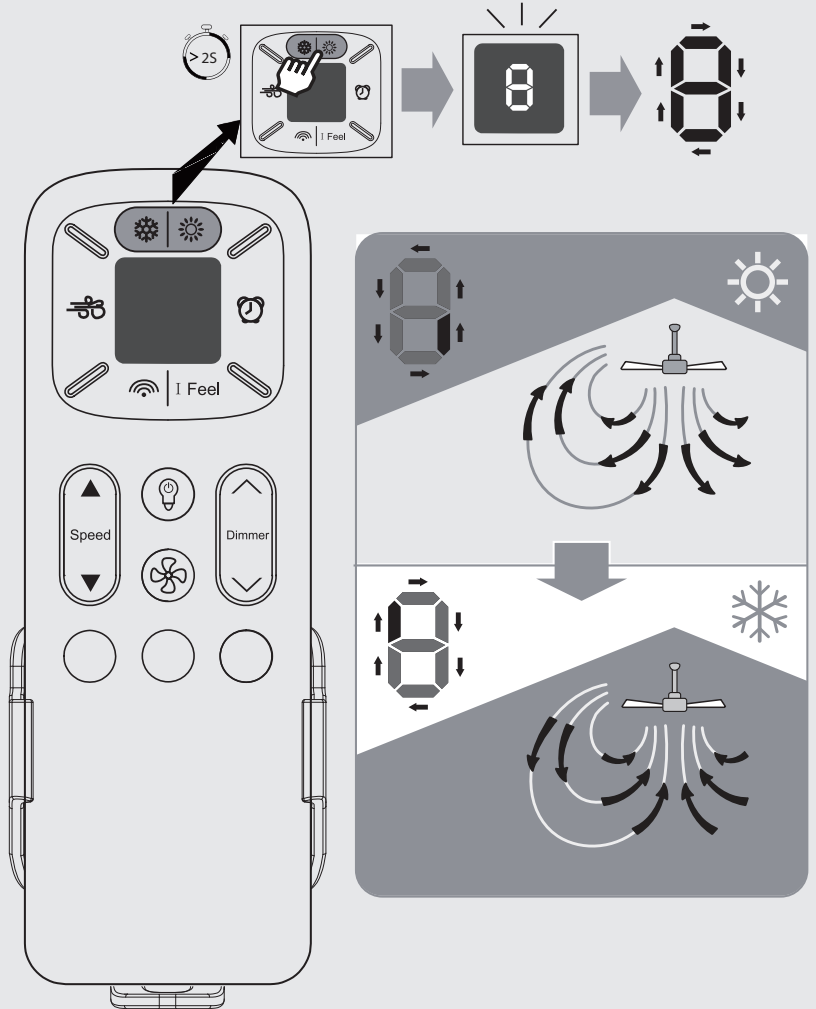



6

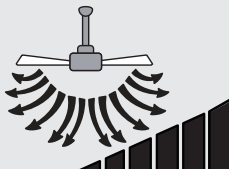
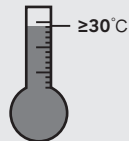
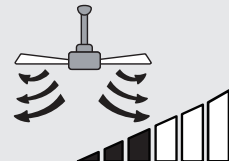
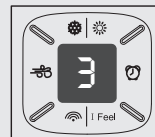
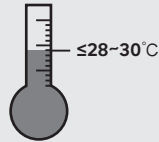
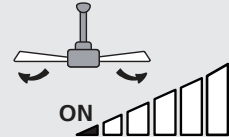
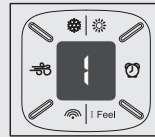
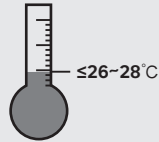
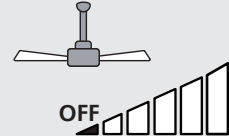
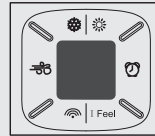
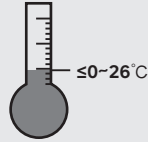
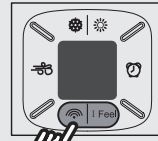
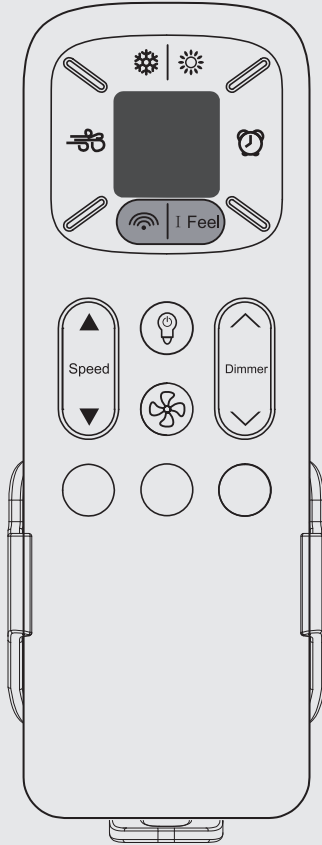



7

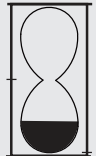
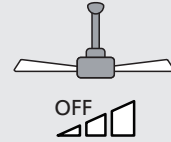
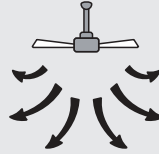
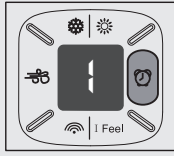
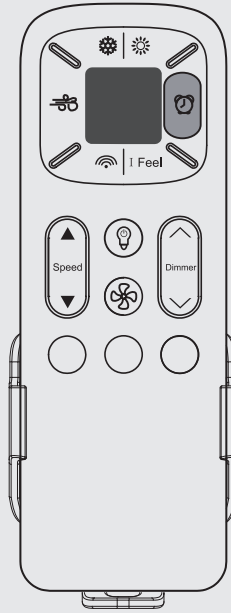

OR

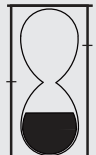
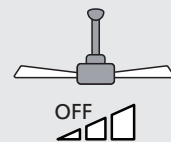
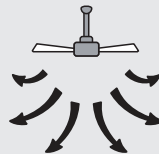
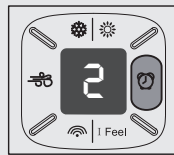

OR

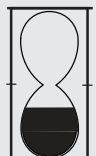
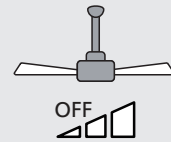
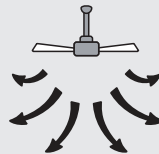
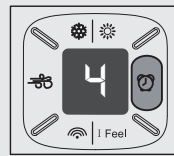

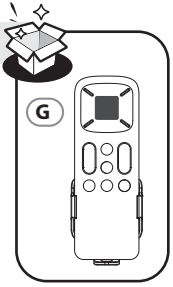

8.a

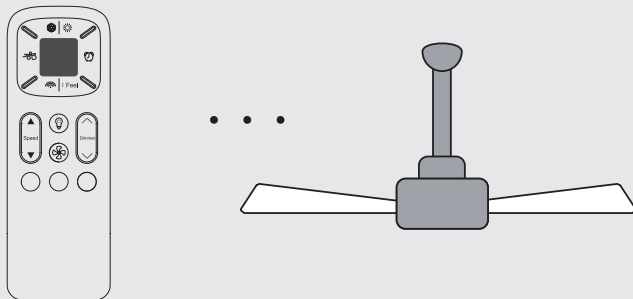
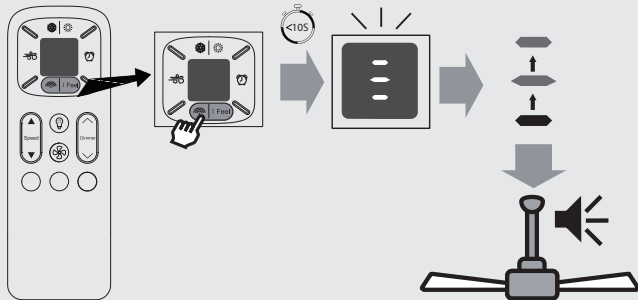
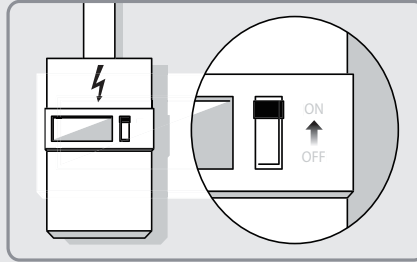



8.b

FR



Pour la première utilisation, le ventilateur et la télécommande sont déjà synchronisés.

Le réglage de la synchronisation peut être effectué dans les situations suivantes :

1. Vous souhaitez utiliser une télécommande pour commander plusieurs ventilateurs.
2. Vous recevez une nouvelle télécommande sans fil.

1. Mettez en marche l'interrupteur d'alimentation .

2-1. Maintenez la touche «  » appuyée pendant 10 secondes.

2-2. Si le ventilateur émet un son "di", cela signifie que le ventilateur est couplé avec succès. (Si la connexion du ventilateur échoue, veuillez réessayer après 10 secondes de mise hors tension.)

ES



Al utilizar el aparato por primera vez, el ventilador y el mando a distancia ya están emparejados.

La actualización del emparejamiento puede producirse en las siguientes situaciones:

1. Quiere utilizar un mando a distancia para controlar más de un ventilador.
2. Ha adquirido un mando a distancia de repuesto.

1. Accione el interruptor de encendido.

2-1. Mantenga pulsada la tecla "  " durante 10 segundos.

2-2. Si el ventilador emite un sonido "di", significa que el ventilador está emparejado con éxito. (Si el emparejamiento del ventilador falla, por favor, inténtelo de nuevo después de 10 segundos de apagar la alimentación).

PT



Para a primeira utilização, a ventoinha e o controlo remoto já estão emparelhados.

Pode ser necessário fazer o empalhamento nas seguintes situações:

1. Se quiser utilizar um controlo remoto para controlar mais do que uma ventoinha.
2. Se receber um novo controlo remoto como peça sobressalente.

1. Ligue o interruptor de alimentação.

2-1. Prima longamente a tecla "  " dentro de 10 segundos.

2-2. Se o ventilador emitir um som "di", isso significa que o ventilador foi emparelhado com sucesso. (Se o emparelhamento do ventilador falhar, por favor tente novamente 10 segundos após desligar a energia.)

IT



Per il primo utilizzo, la ventola e il telecomando sono già accoppiati.

L'impostazione di accoppiamento può essere necessaria nelle seguenti situazioni:

1. Qualora si desiderasse usare un unico telecomando per controllare più ventole.
2. Qualora si ricevesse un nuovo telecomando wireless.

1. Accendere l'interruttore di alimentazione.

2-1. Tenere premuto il pulsante "  " per 10 secondi.

2-2. Se il ventilatore emette un suono "di", significa che è stato associato correttamente. (Se l'associazione non va a buon fine, attendere 10 secondi dall'interruzione dell'alimentazione prima di ripetere l'operazione.)

EL



Για την πρώτη χρήση, ο ανεμιστήρας και το τηλεχειριστήριο έχουν ήδη συνδεθεί.

Η ρύθμιση της σύνδεσης μπορεί να χρειαστεί στις εξής περιπτώσεις:

1. Αν θελήσετε να χρησιμοποιήσετε ένα τηλεχειριστήριο για τον έλεγχο περισσότερων ανεμιστήρων.
2. Αν πάρετε ένα καινούργιο τηλεχειριστήριο ως ανταλλακτικό.

1. Ενεργοποιήστε τον διακόπτη ηλεκτρικής τροφοδοσίας.

2-1. Πατήστε παρατεταμένα το πλήκτρο "  " μέσα σε 10 δευτερόλεπτα.

2-2. Αν ο ανεμιστήρας κάνει έναν ήχο "di", αυτό σημαίνει ότι ο ανεμιστήρας έχει συζευχθεί επιτυχώς. (Αν η σύζευξη του ανεμιστήρα αποτύχει, δοκιμάστε πάλι μετά από 10 δευτερόλεπτα αφού κλείσετε το ρεύμα.)



8.c

PL

Przed pierwszym użyciem wentylator jest już sparowany z pilotem. Przeprowadzenie zmiany ustawień parowania może być konieczne w następujących przypadkach:



1. Użytkownik chce korzystać z pojedynczego pilota do sterowania więcej niż jednym wentylatorem.
2. Użytkownik otrzymał nowego pilota bezprzewodowego, stanowiącego część zamienną.

1. Włączyć zasilanie za pomocą przełącznika.

2-1. Wcisnąć i przytrzymać przycisk "  " przez 10 sekund.

2-2. Jeśli wentylator wyda dźwięk „di”, oznacza to, że został on pomyślnie sparowany.

(Jeśli parowanie wentylatora nie powiodło się, należy spróbować ponownie 10 sekund po wyłączeniu zasilania.)

UA



Сполучення вентилятора та пульта дистанційного керування виконано перед першим використанням. Налаштування сполучення може знадобитися в таких випадках.

1. За необхідності керування кількома вентиляторами.
2. За встановлення нової запасної частини бездротового пульта дистанційного керування.

1. Увімкніть перемикач живлення.

2-1. Натисніть кнопку «  » і утримуйте її протягом 10 секунд.

2-2. Якщо ви почуєте звук «ді», сполучення вентилятора виконано успішно.

(Якщо сполучення виконати не вдалось, повторіть спробу через 10 с після вимкнення живлення.)

RO



Pentru prima utilizare, ventilatorul și telecomanda sunt deja împerecheate.

Setarea împerecherii poate fi necesară în următoarele situații:

1. Doriți să utilizați o singură telecomandă pentru a comanda mai multe ventilatoare.
2. Primiți o nouă telecomandă fără fir, ca piesă de schimb.

1. Cuplați întrerupătorul de alimentare.

2-1. Apăsați lung tasta „  ” în interval de 10 secunde.

2-2. Dacă ventilatorul emite un semnal sonor „di”, înseamnă că asocierea acestuia a fost realizată cu succes. (Dacă asocierea ventilatorului eșuează, vă rugăm să încercați din nou după 10 secunde de la oprirea alimentării).

EN



For the first use, the fan and the remote control are already paired. Pair setting may occur in following situations:

1. You would like to use one remote control to control more than one fan.
2. You get a new wireless remote control spare part.

1. Turn on power supply switch.

2-1. Long press the "  " key within 10 seconds.

2-2. If the fan makes a "di" sound, means the fan is paired successfully.

(If the fan pairing fails, please try again after 10 seconds of shutting down the power.)

FR**PIÈCES DÉTACHÉES**

Certains éléments de ce produit peuvent être commandés auprès de votre magasin

ES**PIEZAS DE RECAMBIO**

Algunos elementos de este producto se pueden pedir en su tienda

PT**PEÇAS SOBRESSALENTES**

Algumas peças deste produto podem ser encomendadas na sua loja

IT**PEZZI DI RICAMBIO**

Alcuni elementi di questo prodotto possono essere ordinati nel vostro negozio:

EL**ΑΝΤΑΛΛΑΚΤΙΚΑ**

Μπορείτε να παραγγείλετε ορισμένα ανταλλακτικά του προϊόντος από το κατάστημά σας

PL**CZĘŚCI ZAMIENNE**

Niektóre części tego produktu można zamówić w twoim sklepie

UA**ЗАПАСНІ ЧАСТИНИ**

Деякі деталі цього виробу можна замовити у вашому магазині

RO**PIESE DE SCHIMB**

numite componente ale acestui produs pot fi comandate la magazinul dvs

EN**SPARE PARTS**

Some parts of this product can be ordered from your store



* Garantie 8 ans / 8 años de garantía / Garantia de 8 anos / Garanzia 8 Anni / Εγγύηση 8 ετών /
Gwarancja 8-letnia / Гарантія 8 года / Кепілдік 8 жыл / Гарантія 8 років / Garantie 8 ani /
保修捌年 / 8-year guarantee



Made in China 2022

ADEO Services - 135 Rue Sadi Carnot - CS 00001
59790 RONCHIN - France

