

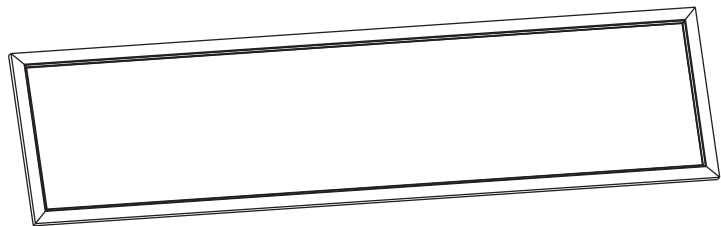

Anvik

T059-A-153060-B
T059-A-306060-B
T059-A-3030120-B
T059-A-306060-6B

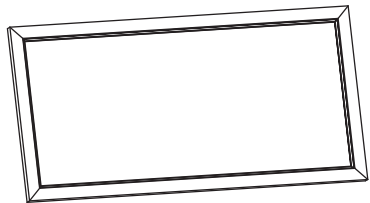
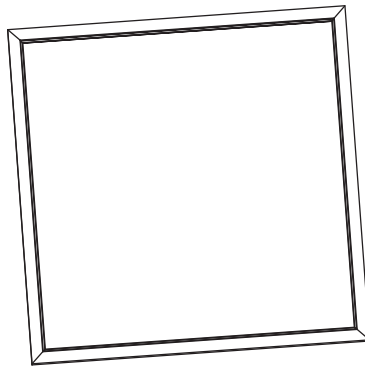

EAN CODE: 3276007200485
EAN CODE: 3276007200461
EAN CODE: 3276007200478
EAN CODE: 3276007230307



* Garantie 5 ans / 5 años de garantía / Garantia de 5 anos / Garanzia 5 Anni / Εγγύηση 5 ετών /
Gwarancja 5-letnia / Гарантія 5 років / Garanție 5 ani / 5-year guarantee



ADEO Services - 135 Rue Sadi Carnot - CS 00001
59790 RONCHIN - France

ТОВ „Леруа Мерлен Україна”,
вул. Полярна 17а, м.
Київ, 04201, Україна

Imported by Adeo South Africa (PTY) LTD T/A Leroy Merlin
Hosted in Leroy Merlin Fourways Store
35 Roos Street
Witkoppen Ext 97, Sandton, 2191
Johannesburg, Gauteng, South Africa



- FR** Notice de Montage - Utilisation - Entretien
- ES** Instrucciones de Montaje, Utilización y Mantenimiento
- PT** Instruções de Montagem, Utilização e Manutenção
- IT** Istruzioni per il Montaggio, l'Uso e la Manutenzione
- EL** Εγχειρίδιο συναρμολόγησης, χρήσης και συντήρησης
- PL** Instrukcja Montażu, Użytkowania i Konserwacji
- UA** Керівництво По Збірці і Експлуатації
- RO** Manual asamblare, utilizare și întreținere
- EN** Assembly - Use - Maintenance Manual

Traduction de la version originale du mode d'emploi / Traducción de las Instrucciones originales / Tradução das Instruções Originais / Traduzione delle istruzioni originali / Μετάφραση των πρωτότυπων οδηγιών / Tłumaczenie instrukcji oryginalnej / Переклад оригінальної інструкції / Traducerea instrucțiunilor originale / Original Instructions

2020/07-V01



FR Nous vous remercions d'avoir acheté ce produit. Nous vous conseillons de lire attentivement la notice d'installation, d'utilisation et d'entretien. Nous avons conçu ce produit pour vous apporter entière satisfaction.
Si vous avez besoin d'aide l'équipe de votre magasin est à votre disposition pour vous accompagner.

ES Le agradecemos haber comprado este producto. Le recomendamos leer atentamente el manual de instalación, uso y mantenimiento. Este producto ha sido diseñado para proporcionarle plena satisfacción.
Si necesita alguna ayuda, el personal de la tienda estará a su disposición para guiarle.

PT Agradecemos a sua preferência por este produto. Aconselhamo-lo a ler o manual de instalação, utilização e manutenção com atenção. Criámos este produto para sua completa satisfação.
Se precisar de ajuda, a equipa da sua loja está à sua disposição para o acompanhar.

IT Grazie per aver acquistato questo prodotto. Vi raccomandiamo di leggere attentamente il manuale di installazione, utilizzo e manutenzione. Questo prodotto è stato progettato per offrirvi la massima soddisfazione.
Per ricevere assistenza, il personale del punto vendita è a vostra disposizione.

EL Ευχαριστούμε για την αγορά σας αυτού του προϊόντος. Σας συμβουλεύουμε να διαβάσετε προσεκτικά τις οδηγίες εγκατάστασης, χρήσης και συντήρησης. Σχεδιάσαμε αυτό το προϊόν για να σας προσφέρει πλήρη ικανοποίηση.
Αν χρειάζεστε βοήθεια, η ομάδα του καταστήματος από το οποίο αγοράσατε το προϊόν είναι στη διάθεσή σας.

PL Dziękujemy za zakup produktu firmy. Zalecamy, aby uważnie przeczytać instrukcję instalacji, użytkowania i konserwacji. Ten produkt marki zaprojektowaliśmy, aby spełnić wszystkie Państwa oczekiwania.
W razie potrzeby pracownicy sklepu służą Państwu pomocą i są do Państwa dyspozycji.

UA Дякуємо вам за покупку цього виробу. Ми радимо вам уважно прочитати інструкції з установлення, експлуатації та технічного обслуговування. Ми розробили цей виріб для того, щоб він приніс вам задоволення.
Якщо вам потрібна допомога, співробітники вашого магазину готові допомогти вам.

RO Vă mulțumim pentru achiziționarea acestui produs. Vă sfătuim să citiți cu atenție instrucțiunile de instalare, de utilizare și de întreținere. Am conceput acest produs pentru a vă furniza satisfacție totală.
Dacă aveți nevoie de ajutor, echipa magazinului de cumpărare este la dispoziția dumneavoastră pentru a vă asista.

EN Thank you for purchasing this product. We recommend that you read the installation, user and maintenance instructions carefully. We have designed this product to ensure your complete satisfaction.
If you require assistance, the team at your retailer is on hand to help you.



29.5×59.5 cm
59.5×59.5 cm
29.5×119.5 cm

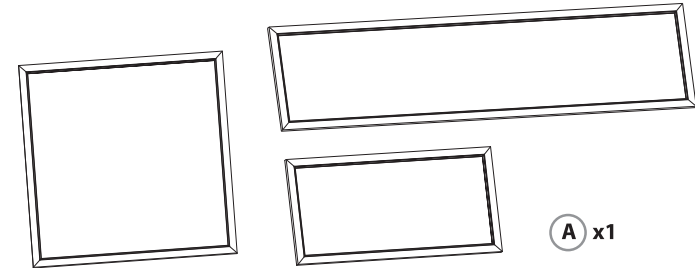

0 1 2 3 4 5 cm

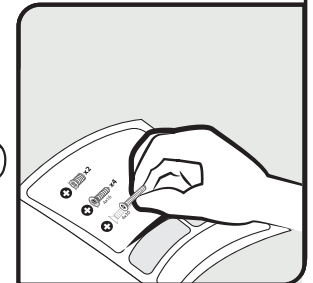
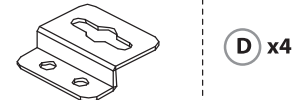
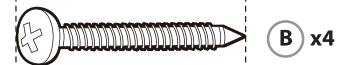

⊕ PZ
Ø 4mm PH2



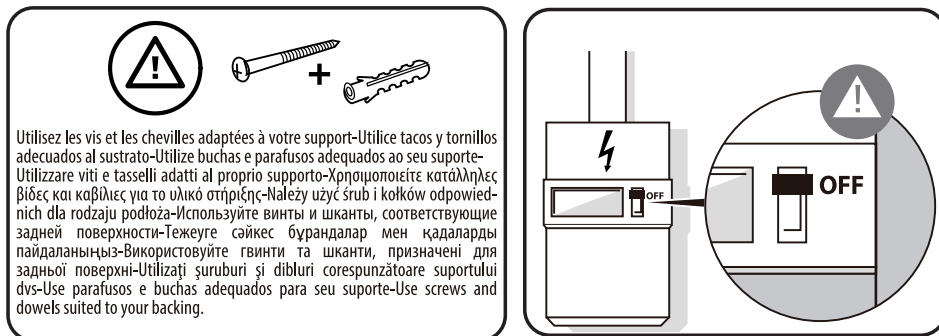

Attention danger / Atención: Peligro / Atencão perigo / Attenzione pericolo / Προσοχή κίνδυνος / Uwaga niebezpieczeństwo / Увага! Небезпечно! / Atenție, pericol / Caution danger

Observez / Atención / Aviso / Osservare / Προσέξτε / Przestrzegaj / Дотримуйтеся правил техніки безпеки / Respectați / Observe

Hors tension / Araigado / Desligado da alimentação / Fuori tensione / Εκτός τάσης / Odłączenie zasilania / Не під напругою / Scoatere de sub tensiune / Power off

FR: Mentions Légales & Consignes de Sécurité / **ES:** Instrucciones Legales y de Seguridad / **PT:** Avisos Legais e instruções de Segurança / **IT:** Istruzioni Legali e di Sicurezza / **EL:** Νομικό σημείωμα και οδηγίες ασφαλείας / **PL:** Uwagi Prawne i Instrukcja Bezpieczeństwa / **UA:** Керівництво з Техніки / **RO:** Manual privind siguranța / **EN:** Legal & Safety Instructions

5 → 22

FR: Montage / **ES:** Montaje / **PT:** Montagem / **IT:** Montaggio / **EL:** Συναρμολόγηση / **PL:** Montaż / **UA:** Збірка / **RO:** Montaj / **EN:** Assembly

23 → 29

FR: Utilisation / **ES:** Utilización / **PT:** Utilização / **IT:** Uso / **EL:** Χρήση / **PL:** Użytkowanie / **UA:** Використання / **RO:** Utilizare / **EN:** Use

30 → 31

PICTOGRAMMES D'AVERTISSEMENT

Lisez les instructions attentivement.

CONSIGNES GÉNÉRALES DE SÉCURITÉ

Tenir l'appareil hors de la portée des enfants et des personnes non autorisées. Vérifiez que les spécifications électriques de ce luminaire sont compatibles avec votre installation.

Pour un usage intérieur uniquement.

Classe de protection II

RÈGLES SPÉCIFIQUES EN MATIÈRE DE SÉCURITÉ

Cette lampe doit être utilisée avec l'alimentation spécifique correspondante.

PROTECTION DE L'ENVIRONNEMENT

ATTENTION! Les produits électriques ne doivent pas être jetés avec les déchets ménagers. Ils doivent être remis à un centre de collecte communal pour y être éliminés d'une façon respectueuse de l'environnement conformément aux réglementations locales. Contactez les autorités locales ou votre revendeur pour obtenir des conseils sur le recyclage. L'emballage est recyclable. Éliminez l'emballage d'une manière respectueuse de l'environnement et donnez-le au service de collecte pour les matières recyclables.

SPÉCIFICATIONS DE L'APPAREIL

CARACTÉRISTIQUES TECHNIQUES			
Réf.fournisseur	T059-A-153060-B	T059-A-306060-B T059-A-306060-6B	T059-A-3030120-B
Tension nominale	220-240V~	220-240V~	220-240V~
Fréquence nominale	50/60Hz	50/60Hz	50/60Hz
Courant nominal	90mA	150mA	150mA
Facteur de puissance	>0.8	>0.9	>0.9
Puissance nominale	14.3W	27.2W	27.2W
Ampoule	LED	LED	LED
Température ambiante	40°C	40°C	40°C
Classe de protection	II	II	II
Indice de protection IP	IP 20	IP 20	IP 20

ENTRETIEN / NETTOYAGE

On recommande d'utiliser une boîte d'alimentation qui possède une protection IP minimum de IP20. La lumière doit être connectée en utilisant une borne 2P. La tension nominale de la borne est de 450V, la capacité nominale(courant)est de 15 A, la section des fils de la borne ne peut pas être inférieure à 2*0.75mm².

Débranchez l'appareil avant de l'entretenir ou de le nettoyer.

Le câble ou le cordon souple externe de ce luminaire ne peut pas être remplacé. Si le cordon est endommagé, le luminaire doit être détruit.

⚠ AVERTISSEMENT! L'utilisation de tout accessoire non spécifié dans ce manuel peut présenter un risque de blessure. Le fil d'alimentation doit être doté d'une isolation supplémentaire ou d'un câble à double isolation et la longueur de fil doit être raccourcie afin d'empêcher le fil d'alimentation d'entrer en contact avec la surface de fixation et la vis. Les luminaires ne sont pas conçus pour être recouverts de matériaux isolants.



Bornier non inclus. L'installation doit être réalisée par une personne qualifiée.



La source lumineuse et le système de commande de ce luminaire ne doivent être remplacés que par le fabricant, son agent de service ou une personne disposant de qualifications similaires.

Directive (EU) 2019/2015:

Ce produit contient une source lumineuse de classe d'efficacité énergétique <D>

1. DURÉE DE GARANTIE :

La garantie légale générale s'applique selon les textes en vigueur dans votre pays à compter de la date de livraison des marchandises et de la remise du reçu prouvant l'achat.

Cependant, INSPIRE a décidé d'aller encore plus loin. Notre but est que vous ayez la meilleure expérience possible avec nos produits, nous avons donc étendu à 5 ans les périodes de garantie pour tous les produits INSPIRE.

2. APPLICATION DE LA GARANTIE :

Pour que la garantie puisse être appliquée, le produit doit avoir été installé, utilisé et entretenu conformément aux consignes du mode d'emploi.

3. QUESTIONS ET RÉCLAMATIONS :

Si vous avez des questions ou rencontrez des problèmes concernant l'utilisation du produit, ses performances ou son aspect visuel, n'hésitez pas à contacter votre fournisseur aux coordonnées indiquées sur le justificatif d'achat.

PICTOGRAMAS DE ADVERTENCIA



Lea atentamente las instrucciones.

GENERALES DE SEGURIDAD

Mantenga el aparato fuera del alcance de los niños y de las personas no autorizadas. Verifique que las especificaciones eléctricas de esta luminaria son compatibles con su instalación.



Para un uso interno exclusivamente.



Clase de protección II

REGLAS ESPECIFICAS EN MATERIA DE SEGURIDAD

Esta lámpara debeseer utilizada con la alimentación específica correspondiente.

PROTECCION DEL MEDIO AMBIENTE



⚠ ATENCIÓN! los productos eléctricos no deben ser echados con los desechos domésticos. Deben ser depositados en un centro de recogida local para ser eliminados mediante un procedimiento respetuoso del medio ambiente de conformidad con los reglamentos locales. Contacte con las autoridades locales o el vendedor para obtener consejos de reciclaje. EL embalaje de este producto es reciclable. Elimine el embalaje de manera respetuosa del medio ambiente y deposítelo en un punto de recogida para materias reciclables.

ESPECIFICACIONES DEL APARATO

CARACTERÍSTICAS TÉCNICAS			
Ref.del proveedor	T059-A-153060-B	T059-A-306060-B T059-A-306060-6B	T059-A-3030120-B
Tensión nominal	220-240V~	220-240V~	220-240V~
Frecuencia nominal	50/60Hz	50/60Hz	50/60Hz
Intensidad nominal	90mA	150mA	150mA
Factor de potencia	>0.8	>0.9	>0.9
Potencia nominal vatios	14.3W	27.2W	27.2W
Bombilla	LED	LED	LED
Temperatura ambiente	40°C	40°C	40°C
Potencia de emisión	II	II	II
Índice de protección IP	IP 20	IP 20	IP 20

MANTENIMIENTO / LIMPIEZA

Se recomienda el uso de una caja de alimentación con un grado de protección IP mínimo de IP20. La luz debe ser conectada mediante un terminal 2P. La tensión nominal del terminal es de 450 V, la capacidad nominal (corriente) es de 15 A; la sección de cables del terminal no puede ser inferior a 2*0.75 mm².

Desconecte el aparato antes de efectuar cualquier operación de mantenimiento o de limpieza. El cable externo de alimentación de este equipo de iluminación no se puede sustituir. Si el cable se daña, se deberá desechar toda la luminaria.

NOTA: Todo uso de un accesorio no especificado en este Manual puede representar un riesgo de herida. El cable de alimentación debe ir equipado de una aislación complementaria o de un cable de doble aislación y la longitud del cable debe ser limitada para impedir que el cable de alimentación entre en contacto con la superficie de fijación y el tornillo. Las luminarias empotrables no han sido diseñadas para ser cubiertas con materiales aislantes.



Regleta de terminales no incluida. La instalación debe realizarla una persona con la debida cualificación.



La fuente lumínica y el mecanismo de control de esta luminaria solamente los puede cambiar el fabricante, su servicio técnico, o una persona debidamente cualificada.

Directiva (EU) 2019/2015:

Este producto contiene una fuente lumínica de eficiencia energética clase <D>.

1. DURACIÓN DE LA GARANTÍA:

La garantía legal general se aplica con arreglo a la normativa vigente en el país del comprador, a partir de la entrega de la mercancía y tras la presentación del ticket de compra como prueba de la compra.

Sin embargo, INSPIRE va más allá. Queremos que tenga la mejor experiencia posible con nuestros productos, por lo que hemos extendido los períodos de garantía de todos los productos INSPIRE a 5 años.

2. APLICACIÓN DE LA GARANTÍA:

Para que se aplique la garantía, el producto debe haberse instalado, utilizado y mantenido de acuerdo con las directrices del Manual de Instrucciones.

3. PREGUNTAS Y RECLAMACIONES:

Si tiene alguna pregunta o dificultad con respecto al uso, rendimiento o aspecto visual del producto, puede ponerse en contacto con su proveedor mediante la información que encontrará en el ticket de compra.

SÍMBOLOS DE AVISO



Leia as instruções atentamente.

INSTRUÇÕES GERAIS DE SEGURANÇA

Manter o aparelho fora do alcance das crianças e das pessoas não autorizadas. Verifique se as especificações elétricas desta luminária são compatíveis com a sua instalação.



Apenas para utilização interior.



Classe de Protecção II

REGRAS ESPECÍFICAS DE SEGURANÇA

Esta lâmpada tem de ser utilizada com a fonte de alimentação específica correspondente.

PROTEÇÃO AMBIENTAL



CUIDADO! Os produtos elétricos não podem ser eliminados juntamente com os resíduos domésticos. Devem ser entregues num ponto de recolha para serem eliminados de forma ecológica, em conformidade com os regulamentos locais. Contacte as autoridades locais ou o seu distribuidor para obter conselhos sobre reciclagem. O material da embalagem é reciclável. Elimine a embalagem de forma ecológica e entregue-a no serviço de recolha de materiais recicláveis.

ESPECIFICAÇÕES DO APARELHO

CARACTERÍSTICAS TÉCNICAS			
Para os modelos	T059-A-153060-B	T059-A-306060-B T059-A-306060-6B	T059-A-3030120-B
Tensão de entrada nominal	220-240V~	220-240V~	220-240V~
Frequência de entrada nominal	50/60Hz	50/60Hz	50/60Hz
Corrente de entrada	90mA	150mA	150mA
Fator de potência	>0.8	>0.9	>0.9
Potência nominal	14.3W	27.2W	27.2W
Lâmpada	LED	LED	LED
Temperatura ambiente	40°C	40°C	40°C
Classe de protecção	II	II	II
Índice de protecção IP	IP 20	IP 20	IP 20

MANUTENÇÃO / LIMPEZA

Recomenda-se a utilização de uma caixa de alimentação com uma classe de proteção mínima de IP20. A luz tem de ser ligada usando um borne 2P. A tensão nominal do borne é 450 V, a capacidade nominal (corrente) é 15 A, a capacidade do fio do borne não pode ser inferior a $2 \times 0.75 \text{ mm}^2$.

Desligue a corrente elétrica antes da realização de trabalhos de manutenção ou limpeza. O fio ou cabo flexível externo desta luminária não pode ser substituído; se estiver danificado, a luminária deve ser destruída.

⚠ AVISO! A utilização de um acessório não especificado neste manual pode provocar lesões. O fio de alimentação tem de ter um isolamento adicional ou utilize um cabo com isolamento duplo, e o comprimento do fio tem de ser reduzido, de modo a que este não entre em contacto com a superfície de montagem e o parafuso. As luminárias não são adequadas para estarem tapadas com material de isolamento térmico.



Bloco de terminais não incluído. A instalação deve ser feita por uma pessoa qualificada.



A fonte luminosa e o dispositivo de controlo desta luminária só devem ser substituídos pelo fabricante, pelo seu agente ou por um técnico com qualificação similar

Diretiva (EU) 2019/2015:

Este produto contém uma fonte luminosa de classe de eficiência energética <D>.

1. PRAZO DA GARANTIA:

A garantia geral nos termos legais é aplicável de acordo com os textos em vigor no seu país a partir do fornecimento dos mesmos, mediante a apresentação do recibo como prova da compra.

No entanto, INSPIRE vai mais longe. Queremos que tenha a melhor experiência possível com os nossos produtos, e por isso aumentámos os prazos de garantia de todos os produtos INSPIRE para 5 anos.

2. APLICABILIDADE DA GARANTIA:

Para que a garantia seja aplicável, o produto terá de ter sido instalado, utilizado e mantido de acordo com as diretrizes do Manual de Instruções.

3. DÚVIDAS E RECLAMAÇÕES:

Caso tenha alguma dúvida ou encontre algum problema relativamente à utilização do produto ou ao seu aspeto visual ou desempenho, pode contactar-nos através das informações de contacto que se encontram no talão da compra.

SIMBOLI D'AVVERTENZA



Leggere attentamente le istruzioni.

ISTRUZIONI GENERALI DI SICUREZZA

Tenere l'apparecchio al di fuori della portata di bambini e persone non autorizzate. Assicurarsi che le specifiche elettriche della lampada siano compatibili con il vostro impianto elettrico.



Esclusivamente per uso interno.



Classe di protezione II

REGOLE SPECIFICHE DI SICUREZZA

La lampada deve essere alimentata in elettricità come specificato.

PROTEZIONE DELL'AMBIENTE



⚠ ATTENZIONE! I prodotti elettrici non devono essere gettati con i rifiuti domestici. Essi devono essere portati al sito di raccolta comunale per uno smaltimento ecologico in conformità alle normative locali. Contattate le autorità locali o il vostro rivenditore per avere dei consigli sul riciclaggio. Il materiale d'imballaggio è riciclabile. Smaltite l'imballaggio in maniera ecocompatibile e portatelo al servizio di raccolta del materiale riciclabile.

SPECIFICHE DELL'APPARECCHIATURA

CARATTERISTICHE TECNICHE			
IL modello	T059-A-153060-B	T059-A-306060-B T059-A-306060-6B	T059-A-3030120-B
Tensione nominale	220-240V~	220-240V~	220-240V~
Frequenza nominale	50/60Hz	50/60Hz	50/60Hz
Corrente nominale	90mA	150mA	150mA
IL fattore di potenza	>0.8	>0.9	>0.9
Potenza nominale	14.3W	27.2W	27.2W
Lampadina	LED	LED	LED
Temperatura ambiente	40°C	40°C	40°C
Classe di protezione	II	II	II
Indice di protezione IP	IP 20	IP 20	IP 20

MANUTENZIONE / PULIZIA

Si raccomanda di usare una scatola d'alimentazione con un IP nominale IP20. Collegare la luce con un terminale 2P. Il voltaggio nominale del terminale è di 450 V, la capacità nominale (corrente) è di 15 A, la capacità del filo del terminale non può essere inferiore a 2*0.75 mm².

Scollegare dalla rete elettrica prima di effettuare la manutenzione o la pulizia.

Il cavo esterno flessibile di questo apparecchio di illuminazione non può essere sostituito; se il cavo è danneggiato, l'apparecchio di illuminazione deve essere distrutto.

⚠ ATTENZIONE! L'uso di qualsiasi accessorio non specificato in questo manuale può costituire un rischio per la vostra incolumità. Il filo di alimentazione deve disporre di un isolamento supplementare o usare un cavo a doppio isolamento e la lunghezza del filo deve essere ridotta perché non tocchi la superficie di montaggio e la vite. Le lampade non sono progettate per essere coperte con materiale per isolamento termico.



Morsettiera non inclusa. L'installazione deve essere effettuata da personale qualificato.



La sorgente luminosa e l'alimentatore contenuti in questo apparecchio di illuminazione devono essere sostituiti esclusivamente dal produttore, dal servizio assistenza o da personale qualificato.

Direttiva (EU) 2019/2015:

Questo prodotto contiene una sorgente luminosa con classe di efficienza energetica <D>.

1. DURATA DELLA GARANZIA:

La garanzia legale generale si applica, in base ai testi in vigore nel vostro Paese, dalla consegna dei beni e previa presentazione della ricevuta come prova di acquisto. Tuttavia, INSPIRE offre di più. Desideriamo che abbiate la migliore esperienza possibile con i nostri prodotti, abbiamo quindi esteso il periodo di garanzia per tutti i prodotti INSPIRE a 5 anni.

2. APPLICAZIONE DELLA GARANZIA:

Ai fini dell'applicazione della garanzia, il prodotto deve essere installato, usato e mantenuto in conformità con le linee guida contenute nel Manuale di istruzioni.

3. DOMANDE E RECLAMI:

In caso di domande o se riscontrate problemi in relazione all'uso del prodotto, alle prestazioni o all'aspetto dello stesso, siete pregati di contattare il vostro distributore utilizzando le informazioni di contatto che troverete sulla ricevuta di acquisto.

ΠΡΟΕΙΔΟΠΟΙΗΤΙΚΑ ΣΥΜΒΟΛΑ

Διαβάστε προσεκτικά τις οδηγίες.

ΓΕΝΙΚΕΣ ΟΔΗΓΙΕΣ ΑΣΦΑΛΕΙΑΣ

Φυλάσσετε τη συσκευή μακριά από παιδιά και μη εξουσιοδοτημένα άτομα.

Ελέγξτε εάν οι ηλεκτρικές προδιαγραφές αυτού του φωτιστικού είναι συμβατές με την εγκατάστασή σας.



Για εσωτερική χρήση μόνο.



Κατηγορία προστασίας II

ΣΥΓΚΕΚΡΙΜΕΝΟΙ ΚΑΝΟΝΕΣ ΑΣΦΑΛΕΙΑΣ

Αυτή η λάμπα πρέπει να χρησιμοποιείται με την ειδικά διαμορφωμένη τροφοδοσία ρεύματος.

ΠΕΡΙΒΑΛΛΟΝΤΙΚΗ ΠΡΟΣΤΑΣΙΑ

⚠ ΠΡΟΣΟΧΗ! Τα ηλεκτρικά προϊόντα δεν πρέπει να απορρίπτονται μαζί με τα οικιακά απορρίμματα. Πρέπει να μεταφερθούν σε ένα κοινοτικό σημείο συλλογής για απόρριψη φιλική προς το περιβάλλον σύμφωνα με τους τοπικούς κανονισμούς. Επικοινωνήστε με τις τοπικές αρχές ή με τους κατόχους αποθεμάτων για συμβουλές σχετικά με την ανακύκλωση. Τα υλικά συσκευασίας του προϊόντος είναι ανακυκλώσιμα. Απορρίψτε τη συσκευασία με φιλικό προς το περιβάλλον τρόπο και παραδώστε την στην υπηρεσία συλλογής ανακυκλώσιμων υλικών.

ΠΡΟΔΙΑΓΡΑΦΕΣ ΣΥΣΚΕΥΗΣ

ΤΕΧΝΙΚΑ ΧΑΡΑΚΤΗΡΙΣΤΙΚΑ			
Για τα μοντέλα	T059-A-153060-B	T059-A-306060-B T059-A-306060-6B	T059-A-3030120-B
Ονομαστική τάση εισόδου	220-240V~	220-240V~	220-240V~
Ονομαστική συχνότητα εισόδου	50/60Hz	50/60Hz	50/60Hz
Ρεύμα εισόδου	90mA	150mA	150mA
Συντελεστής ισχύος	>0.8	>0.9	>0.9
Ονομαστική ισχύς	14.3W	27.2W	27.2W
Λαμπτήρας	LED	LED	LED
Θερμοκρασία περιβάλλοντος	40°C	40°C	40°C
Κατηγορία προστασίας	II	II	II
Δείκτης προστασίας IP	IP 20	IP 20	IP 20

ΣΥΝΤΗΡΗΣΗ / ΚΑΘΑΡΙΣΜΟΣ

Συνιστάται να χρησιμοποιείται ένα κουτί τροφοδοσίας με ελάχιστο βαθμό διεθνούς προστασίας IP της τάξεως του IP20. Το σύστημα φωτισμού πρέπει να συνδεθεί χρησιμοποιώντας ακροδέκτη 2P. Η ονομαστική τάση του ακροδέκτη είναι 450 V, η ονομαστική χωρητικότητα (ρεύμα) είναι 15 A, και η χωρητικότητα του καλωδίου δεν μπορεί να είναι μικρότερη από $2 \times 0,75 \text{ mm}^2$.

Αποσυνδέετε από την κεντρική παροχή ρεύματος πριν από τη συντήρηση ή τον καθαρισμό. Το εξωτερικό εύκαμπτο περίβλημα ή το καλώδιο αυτού του φωτιστικού δεν μπορεί να αντικατασταθεί. Αν το καλώδιο υποστεί ζημιά, το φωτιστικό θα πρέπει να καταστρέφεται.

⚠️ ΠΡΟΕΙΔΟΠΟΙΗΣΗ! Η χρήση οποιοδήποτε αξεσουάρ που δεν ορίζεται στο παρόν εγχειρίδιο χρήσης ενέχει κίνδυνο τραυματισμού. Το καλώδιο τροφοδοσίας πρέπει να έχει πρόσθετη μόνωση ή να είναι διπλά μονωμένο καλώδιο, και το μήκος του καλωδίου πρέπει να μειωθεί, ώστε το καλώδιο τροφοδοσίας να μην αγγίζει την επιφάνεια στήριξης και τη βίδα. Τα φωτιστικά δεν είναι κατάλληλα για κάλυψη με θερμομονωτικό υλικό.



Η κλέμα δεν περιλαμβάνεται. Η εγκατάσταση πρέπει να διενεργείται από επαγγελματία.



Η φωτεινή πηγή και ο μηχανισμός ελέγχου που περιλαμβάνονται στο φωτιστικό πρέπει να αντικαθίστανται μόνο από τον κατασκευαστή, τον αντιπρόσωπο σέρβις ή άτομα με ανάλογη κατάρτιση.

Οδηγία (ΕΥ) 2019/2015:

Αυτό το προϊόν περιέχει πηγή φωτισμού με ενεργειακή απόδοση κατηγορίας <D>.

1. ΔΙΑΡΚΕΙΑ ΕΓΓΥΗΣΗΣ:

Η γενική νόμιμη εγγύηση εφαρμόζεται σύμφωνα με τις ισχύουσες διατάξεις στη χώρα σας και καλύπτει τα προϊόντα από την παράδοση τους και την έκδοση του νόμιμου παραστατικού αγοράς.

Ωστόσο, η INSPIRE πηγαίνει παραπέρα. Θέλουμε να έχετε την καλύτερη δυνατή εμπειρία με τα προϊόντα μας και, για τον λόγο αυτό, επεκτείνουμε τη διάρκεια της εγγύησης για όλα τα προϊόντα INSPIRE στα 5 έτη.

2. ΙΣΧΥΣ ΤΗΣ ΕΓΓΥΗΣΗΣ:

Για να ισχύει η εγγυητική κάλυψη, το προϊόν πρέπει να έχει εγκατασταθεί, χρησιμοποιηθεί και συντηρηθεί σύμφωνα με τις οδηγίες του εγχειριδίου χρήσης.

3. ΕΡΩΤΗΣΕΙΣ ΚΑΙ ΑΞΙΩΣΕΙΣ:

Αν έχετε ερωτήσεις ή αντιμετωπίζετε προβλήματα με τη χρήση του προϊόντος, την απόδοσή του ή την εμφάνισή του, μπορείτε να επικοινωνήσετε με το κατάστημα πώλησης χρησιμοποιώντας τα στοιχεία επικοινωνίας που θα βρείτε στην απόδειξη αγοράς.

SYMBOLS OSTRZEGAWCZE

Uważnie przeczytać instrukcję.

OGÓLNE INSTRUKCJE BEZPIECZEŃSTWA

Urządzenie należy umieścić w miejscu niedostępnym dla dzieci i osób nieuprawnionych. Sprawdzić, czy parametry elektryczne oprawy są kompatybilne z instalacją elektryczną.



Do użytku wewnątrz pomieszczeń.



Klasa ochrony II

SZCZEGÓLNE ZASADY BEZPIECZEŃSTWA

Lampa musi być zasilana ze specjalnie dopasowanego zasilacza.

OCHRONA ŚRODOWISKA

⚠️ UWAGA! Urządzenia elektryczne nie powinny być wyrzucane z odpadami domowymi. Należy zbierać je osobno i dostarczać do punktów zbierania odpadów przewidzianych do tego celu zgodnie z lokalnymi przepisami. Proszę skontaktować się z lokalnymi władzami lub sprzedawcą w celu uzyskania informacji na temat recyklingu. Opakowanie nadają się do recyklingu. Opakowanie wyrzucać w sposób przyjazny dla środowiska i dostarczyć do lokalnego punktu zbiórki i recyklingu surowców wtórnych.

DANE TECHNICZNE URZĄDZENIA

CHARAKTERYSTYKA TECHNICZNA			
Do modeli	T059-A-153060-B	T059-A-306060-B T059-A-306060-6B	T059-A-3030120-B
Napięcie nominalne	220-240V~	220-240V~	220-240V~
Częstotliwość nominalna	50/60Hz	50/60Hz	50/60Hz
Prąd wejścia	90mA	150mA	150mA
Współczynnik mocy	>0.8	>0.9	>0.9
Moc nominalna	14.3W	27.2W	27.2W
Żarówka	LED	LED	LED
Temperatura otoczenia	40°C	40°C	40°C
Klasa zabezpieczenia	II	II	II
Wskaźnik zabezpieczenia IP	IP 20	IP 20	IP 20

КОНСЕРВАЦЯ / CZYSZCZENIE

alecane jest korzystanie z zasilacza gwarantującego klasę ochrony co najmniej IP20. Światło musi być podłączony za pomocą terminala 2P. Napięcie znamionowe terminala wynosi 450 V, rząd znamionowy wynosi 15 A, przekrój przewodów terminala nie mniejszy niż 2*0.75 mm².

dłączyć od zasilania przed przystąpieniem do czynności konserwacyjnych lub czyszczenia. Zewnętrzny elastyczny kabel przewód tej oprawy oświetleniowej nie może być wymieniany – jeśli przewód jest uszkodzony, oprawa musi zostać zniszczona.

⚠ OSTRZEŻENIE! Korzystanie z jakichkolwiek akcesoriów niewyszczególnionych w tej instrukcji może stwarzać ryzyko poważnych obrażeń. Przewód zasilania musi posiadać dodatkową izolację, w przeciwnym razie zastosować kabel o podwójnej izolacji, a długość przewodu należy skrócić tak, aby przewód zasilania nie dotykał podłoża ani śruby. Oprawy te nie nadają się do pokrywania materiałem termoizolacyjnym.



Listwa zaciskowa nie jest dostarczana w zestawie. Instalacja musi zostać wykonana przez osobę wykwalifikowaną.



Źródło światła oraz układ sterowania zawarte w oprawie mogą być wymieniane wyłącznie przez producenta, jego przedstawiciela serwisowego lub inny wykwalifikowany personel.

Dyrektywa (EU) 2019/2015:

Ten produkt zawiera źródło światła o klasie efektywności energetycznej <D>.

1. OKRES OBOWIĄZYWANIA GWARANCJI

Ogólna gwarancja prawna obowiązuje zgodnie z przepisami obowiązującymi w Państwie kraju od daty dostarczenia towaru, pod warunkiem okazania paragonu jako dowodu zakupu.

Jednakże INSPIRE wykracza poza ten okres. Chcemy zapewnić Państwu najlepsze doświadczenia dotyczące korzystania z naszych produktów, dlatego też przedłużyliśmy okres gwarancji obowiązujący dla wszystkich produktów INSPIRE do 5 lat.

2. ZASTOSOWANIE GWARANCJI

Aby możliwe było zastosowanie gwarancji, produkt musi być zainstalowany, używany i utrzymywany zgodnie z zaleceniami zamieszczonymi w instrukcji obsługi.

3. PYTANIA I ROSZCZENIA

W przypadku jakichkolwiek pytań lub problemów związanych z korzystaniem z produktu, jego wydajnością lub wyglądem, zapraszamy do kontaktu ze sprzedawcą za pośrednictwem danych kontaktowych, które znajdują się na paragonie stanowiącym dowód zakupu.

ПОПЕРЕДЖУВАЛЬНІ СИМВОЛИ



Ознайомтесь із інструкцією уважно.

ЗАГАЛЬНІ ВКАЗІВКИ З БЕЗПЕКИ

Зберігайте пристрій подалі від дітей і не уповноважених осіб

Перевірте чи сумісні електричні характеристики даного світильника з вашою установкою.



Використовувати тільки в приміщеннях.



Клас захисту II

ОСОБЛИВІ ПРАВИЛА БЕЗПЕКИ

Ця лампа повинна бути використана зі спеціально відповідним джерелом живлення.

ОХОРОНА НАВКОЛИШНЬОГО СЕРЕДОВИЩА



⚠ УВАГА! Електротехнічна продукція не повинна викидатися разом з побутовими відходами. Вони повинні бути здані в громадський пункт збору для екологічно сприятливої утилізації відповідно до місцевих правил. Зв'яжіться з вашими місцевими властями або продавцем з консультацій по утилізації. Пакувальний матеріал підлягає вторинній переробці. Утилізуйте упаковку екологічно безпечним способом і передайте його в службу збору переробки матеріалів.

ТЕХНІЧНІ ХАРАКТЕРИСТИКИ ПРИЛАДУ

ТЕХНІЧНІ ХАРАКТЕРИСТИКИ			
Для моделей	T059-A-153060-B	T059-A-306060-B T059-A-306060-6B	T059-A-3030120-B
Номинальна вхідна напруга	220-240V~	220-240V~	220-240V~
Номинальна частота вхідного струму	50/60Hz	50/60Hz	50/60Hz
Вхідний струм	90mA	150mA	150mA
Коефіцієнт потужності	>0.8	>0.9	>0.9
Номинальна потужність	14.3W	27.2W	27.2W
Лампа	LED	LED	LED
Температура навколишнього середовища	40°C	40°C	40°C
Клас захисту	II	II	II
Показник захисту IP	IP 20	IP 20	IP 20

ТЕХНІЧНЕ ОБСЛУГОВУВАННЯ / ЧИСТКА

Рекомендується використовувати коробку живлення з мінімальним IP рейтингом IP20. Світло має бути підключене за допомогою терміналу 2P. Номінальна напруга терміналу становить 450 Вольт, номінальна потужність (струм) - 15 А, провідна потужність терміналу не може бути менше, ніж 2 * 0.75 мм².

Вимкніть від мережі перед обслуговуванням або чисткою.

Зовнішній гнучкий кабель або шнур цього світильника не підлягає заміні. У разі пошкодження шнура світильник необхідно утилізувати (зробивши непридатним для подальшого використання).

⚠ ПОПЕРЕДЖЕННЯ! Використання будь-якого приладдя, яке не вказане у цьому посібнику, може викликати ризик отримання травми. Кабель живлення повинен мати додаткову ізоляцію або використовувати з подвійною ізоляцією кабель, і довжину проводу необхідно вкоротити так, щоб кабель живлення не міг торкнутися монтажної поверхні та гвинта. Світильники не підходять для покриття теплоізоляційним матеріалом.



У комплекті немає клемної колодки. Установлення має виконувати особа з відповідною кваліфікацією.



Заміна джерела світла і пристрою управління, що містяться в цьому світильнику, повинна проводитися тільки виробником, уповноваженим ним сервісним агентом або іншим кваліфікованим персоналом.

Директива (EU) 2019/2015:

Цей виріб містить джерело світла, що має клас енергоефективності <D>.

1. ТЕРМІН ДІЇ ГАРАНТІЇ

Загальноправова гарантія поширюється відповідно до законодавчих актів, чинних у вашій країні, із дати поставки товару й після надання чека як доказу покупки.

Однак для товарів серії INSPIRE цей термін подовжено. Ми робимо все можливе, щоб наші вироби справляли на вас найкраще враження. Тому ми подовжили терміни дії гарантії для всіх виробів серії INSPIRE до п'яти років.

2. ЗАСТОСОВНІСТЬ ГАРАНТІЇ

Задля застосовності гарантії установку, використання й технічне обслуговування виробу необхідно здійснювати відповідно до посібника з експлуатації.

3. ПИТАННЯ Й ПРЕТЕНЗІЇ

У разі виникнення будь-яких питань або проблем щодо виробу, його продуктивності або візуального аспекту можна зв'язатися з продавцем, скориставшись контактною інформацією, яку вказано в чеку про покупку.

SIMBOLURI DE AVERTIZAR



INSTRUCȚIUNI GENERALE DE SIGURANȚĂ

Nu lăsați aparatul la îndemâna copiilor sau a persoanelor neautorizate. Verificați dacă specificațiile electrice ale acestui corp de iluminat sunt compatibil cu instalația dvs.

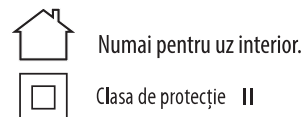

NORME SPECIFICE DE SIGURANȚĂ

Această lampă se va folosi numai la sursa adecvată de alimentare cu energie.

PROTECȚIA MEDIULUI



⚠ ATENȚIE! Produsele electrice nu se vor arunca cu deșeur menajer. Acestea se vor preda unui punct comun de colectare care protejează mediul, conform normelor locale. Contactați autoritățile locale sau depozitarul pentru consiliere privind reciclarea. Materialele de ambalare sunt reciclabile. Aruncați ambalajele cu respectarea normelor de mediu, predându-le la centre de colectare a materialelor reciclabile.

SPECIFICAȚIILE DISPOZITIVULUI

CARACTERISTICI TEHNICE			
Pentru modelele	T059-A-153060-B	T059-A-306060-B T059-A-306060-6B	T059-A-3030120-B
Tensiune de intrare nominală	220-240V~	220-240V~	220-240V~
Frecvență de intrare nominală	50/60Hz	50/60Hz	50/60Hz
Curent de intrare	90mA	150mA	150mA
Fator de putere	>0.8	>0.9	>0.9
Putere nominală	14.3W	27.2W	27.2W
Putere bec	LED	LED	LED
Temperatura ambiantă	40°C	40°C	40°C
Clasa de protecție	II	II	II
Număr IP	IP 20	IP 20	IP 20

ÎNTREȚINERE/CURĂȚARE

Se recomandă folosirea unei cutii de alimentare cu un nivel IP minim de IP20. Lumina se va conecta folosind un terminal 2P. Tensiunea nominală a terminalului este 450V, capacitatea(curentul) nominal este 15A, capacitatea de cablu a terminalului nu va fi sub 2*0,75mm².

Deconectați de la sursă înainte de a efectua operațiuni de întreținere sau de curățare.

Cablul extern flexibil/rigid al acestui corp de iluminat nu poate fi înlocuit; Dacă acesta se deteriorează, corpul de iluminat trebuie dezafectat.

⚠ ATENȚIE! Folosirea oricăror accesorii nemenționate în acest manual poate prezenta risc de răni corporale. Cablul de alimentare trebuie să aibă o izolație suplimentară sau să folosească un cablu cu dublă izolare, iar lungimea cablului se va scurta, astfel ca acest cablu de alimentare să nu poată atinge suprafața de montare și să se zgărie. Corpurile de iluminat nu sunt concepute pentru a fi acoperite cu material izolator termic.



Blocul de borne nu este inclus. Instalarea trebuie efectuată de o persoană calificată.



Sursa de lumină și dispozitivul de comandă incluse în acest corp de iluminat trebuie înlocuite numai de producător sau agentul său de service ori de o persoană cu calificare similară.

Directiva (EU) 2019/2015:

Acest produs conține o sursă de lumină cu clasa de eficiență energetică <D>.

1. DURATA GARANȚIEI:

Garanția juridică generală se aplică conform legilor în vigoare în țara dvs., începând de la data livrării bunurilor și remiterea chitanței ca dovadă a achiziției.

Cu toate acestea, INSPIRE face mai mult decât atât. Dorim să aveți cea mai bună experiență posibilă cu produsele noastre, astfel încât am extins perioadele de garanție pentru toate produsele INSPIRE la 5 ani.

2. CERERE DE GARANȚIE

Pentru ca garanția să fie aplicată, produsul trebuie să fi fost instalat, utilizat și întreținut conform instrucțiunilor din manualul de instrucțiuni.

3. ÎNTREBĂRI ȘI SOLICITĂRI

Dacă aveți întrebări sau întâmpinați probleme cu privire la utilizarea produsului, performanța acestuia sau aspectul vizual, vă rugăm să contactați vânzătorul prin intermediul datelor de contact pe care le găsiți pe chitanța de cumpărare.

WARNING SYMBOLS



Read the instructions carefully

GENERAL SAFETY INSTRUCTIONS

Keep device out of reach of children and unauthorised persons.

Check if the electrical specifications of this luminaire are compatible with your installation.



For indoor use only.



Protection class II

SPECIFIC SAFETY RULES

This lamp must be used with the specially matched power supply.

ENVIRONMENTAL PROTECTION



⚠ CAUTION! Electrical products must not be thrown out with domestic waste. They must be taken to a communal collecting point for environmentally friendly disposal in accordance with local regulations. Contact your local authorities or stockist for advice on recycling. The packaging material is recyclable. Dispose of the packaging in an environmentally friendly manner and make it available for the recyclable material collection-service.

APPLIANCE SPECIFICATIONS

TECHNICAL CHARACTERISTICS			
Model	T059-A-153060-B	T059-A-306060-B T059-A-306060-6B	T059-A-3030120-B
Rated voltage	220-240V~	220-240V~	220-240V~
Rated frequency	50/60Hz	50/60Hz	50/60Hz
Rated current	90mA	150mA	150mA
Power factor	>0.8	>0.9	>0.9
Rated wattage	14.3W	27.2W	27.2W
Bulb rating	LED	LED	LED
Ambient temperature	40°C	40°C	40°C
Protection class	II	II	II
IP number	IP 20	IP 20	IP 20

MAINTENANCE/CLEANING

It is recommended to use a supply box with a minimum IP rating of IP20. The light must be connected using a 2P terminal. The terminal's rated voltage is 450V, the rated capacity (current) is 15A, the wire capacity of the terminal cannot be less than $2 \times 0.75 \text{ mm}^2$.

Disconnect from the mains before maintenance or cleaning.

The external flexible cable or cord of this luminaire cannot be replaced; if the cord is damaged, the luminaire shall be destroyed.

⚠ WARNING! The use of any accessory not specified in this manual may present a risk of personal injury. The supply wire must have an additional insulation or use double-insulated cable, and the length of wire must be shortened so that the supply wire cannot touch the mounting surface and screw. The luminaires are not suitable for being covered with thermal insulating material.



Terminal block not included. Installation must be performed by a qualified person.



The light source and the control gear contain in this luminaire shall only be replaced by the manufacturer or his service agent or similar qualified person.

Directive (EU) 2019/2015:

This product contains a light source of energy efficiency class <D>.

1. WARRANTY DURATION:

The general legal warranty applies in accordance with the statutory provisions in force in your country from the delivery of the goods and upon providing the receipt as the proof of the purchase.

However, INSPIRE goes beyond that. We want you to have the best experience possible with our products, thus we have extended the warranty periods for all INSPIRE products to 5 years.

2. WARRANTY APPLICATION:

For the warranty to be applied, the product must have been installed, used and maintained according to the Instruction Manual guidelines.

3. QUESTIONS AND CLAIMS:

If you have any questions or encounter any problems regarding the use of the product, its performance or visual aspect, you are welcome to contact your vendor through the contact information you will find on the purchasing receipt.

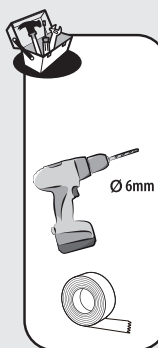
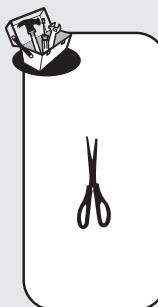
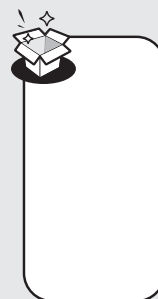

[A]

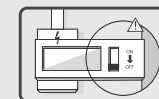
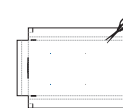
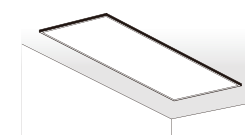
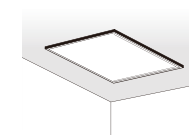
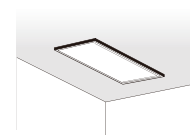
**1**

29.5×59.5 cm

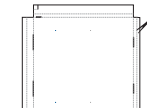

59.5×59.5 cm

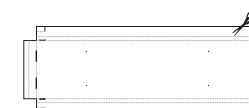

29.5×119.5 cm

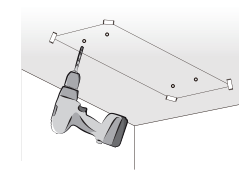
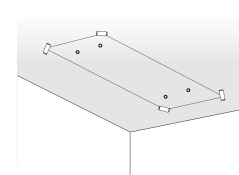
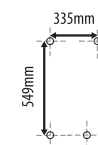
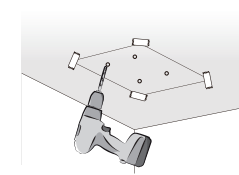
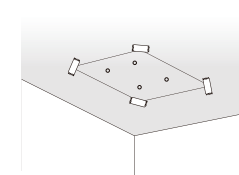
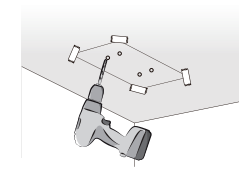
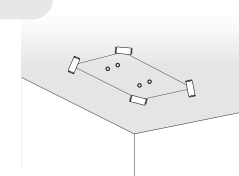
2

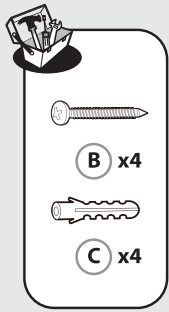

3

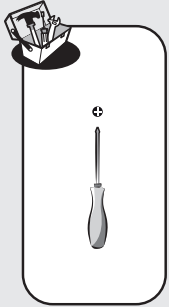
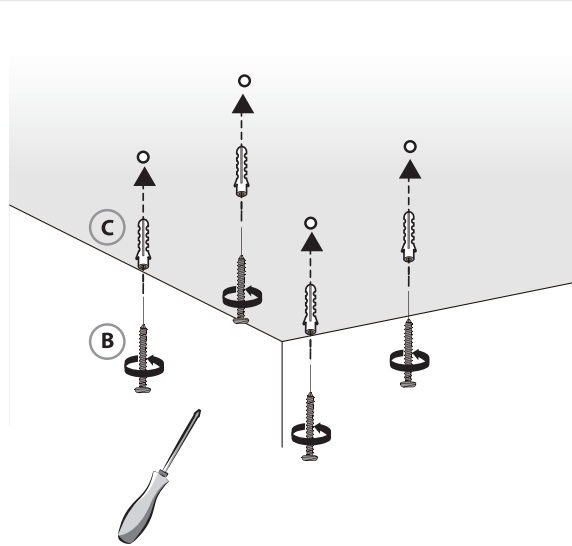

4.a

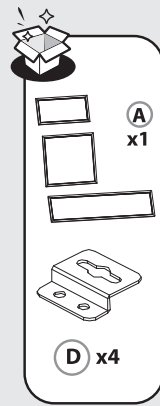
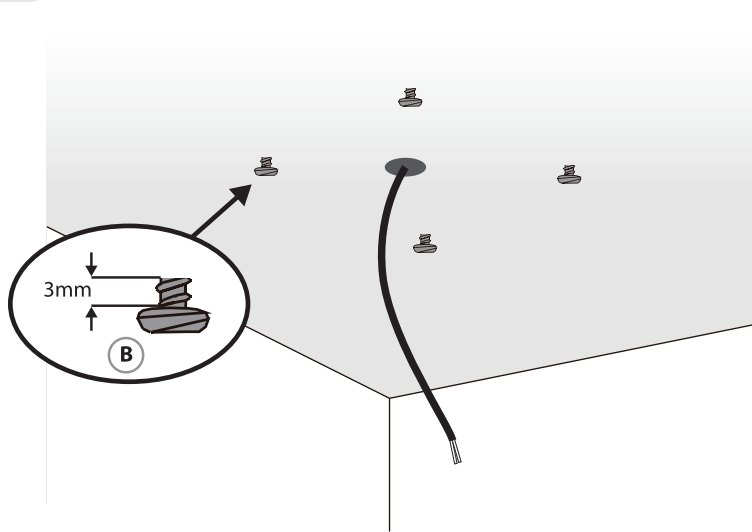

4.b

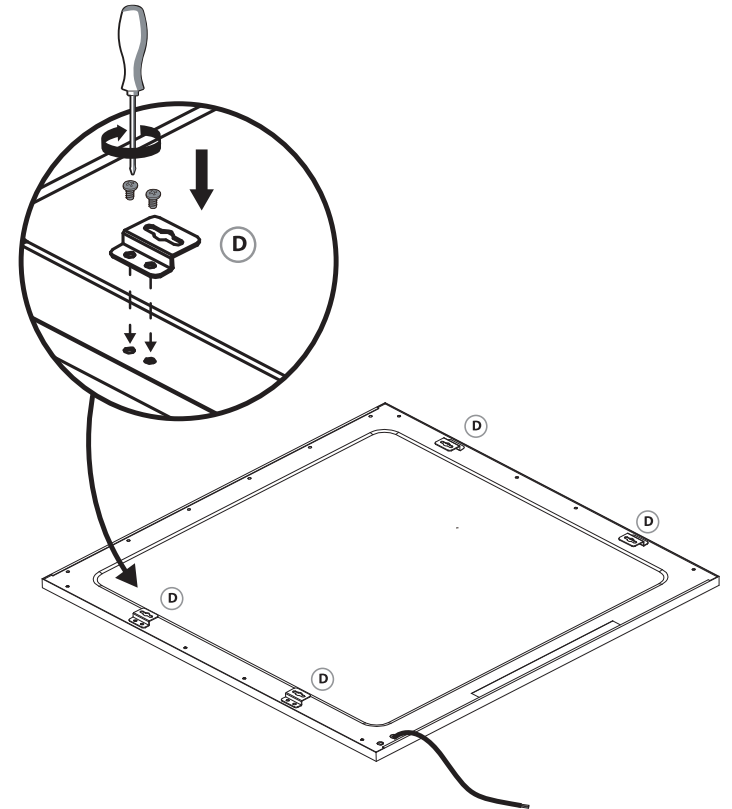
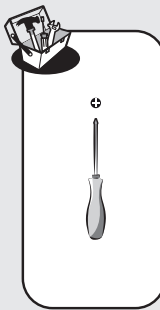
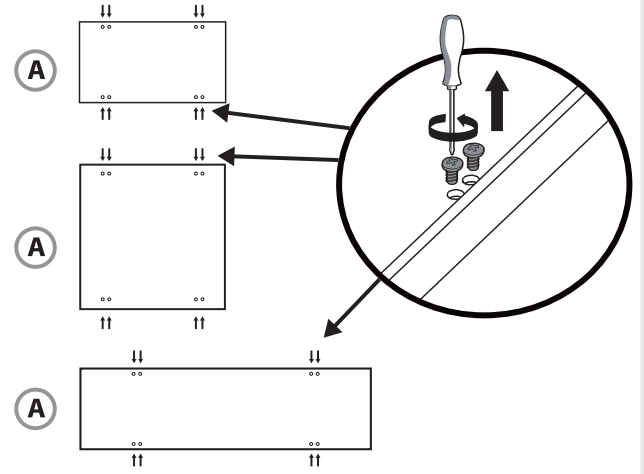

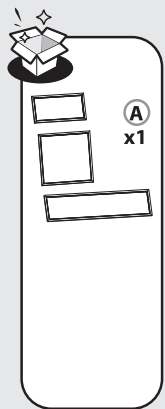

5

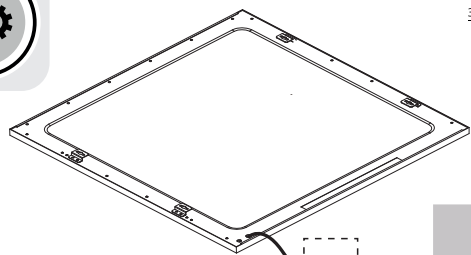

30mm
8mm
To 60227 IEC 52/
EN50525 2X 0.75m²

NON INCLUDED

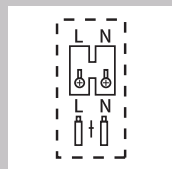

- ☐ Non-inclus.
- ☐ No incluido.
- ☐ Não incluidos.
- ☐ Non incluso.
- ☐ Δεν περιλαμβάνονται.
- ☐ Nie dołączone.
- ☐ Не входят.
- ☐ Neinclus.
- ☐ Not included.

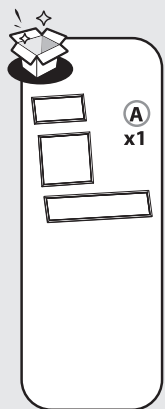
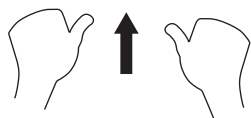

6

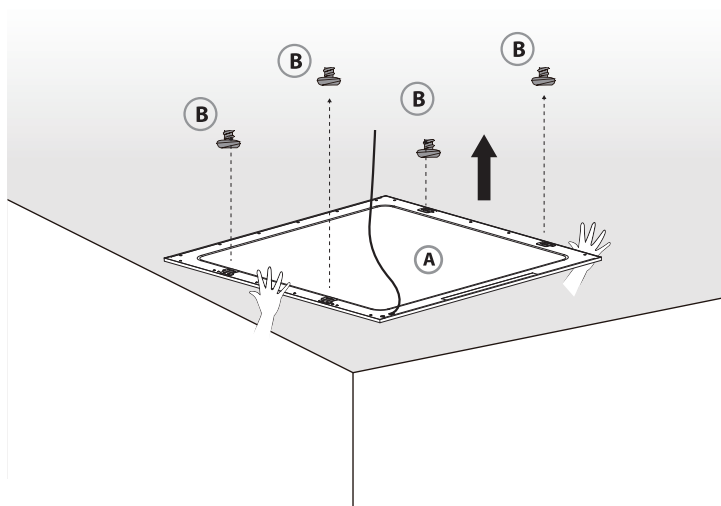

7

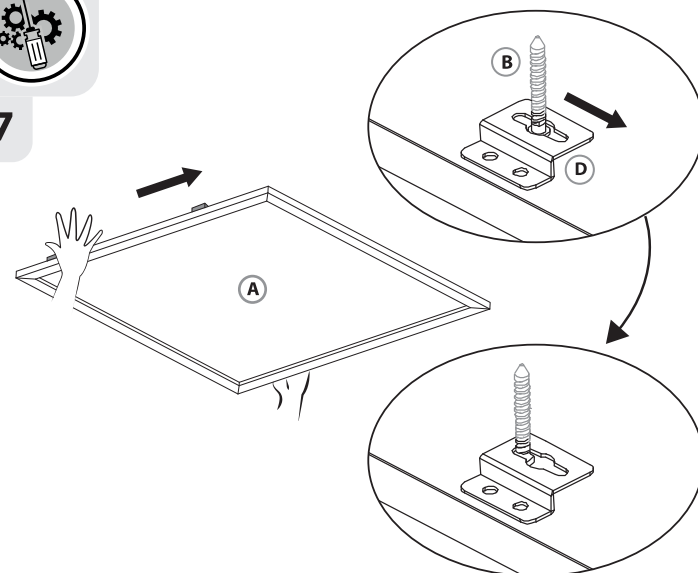

8

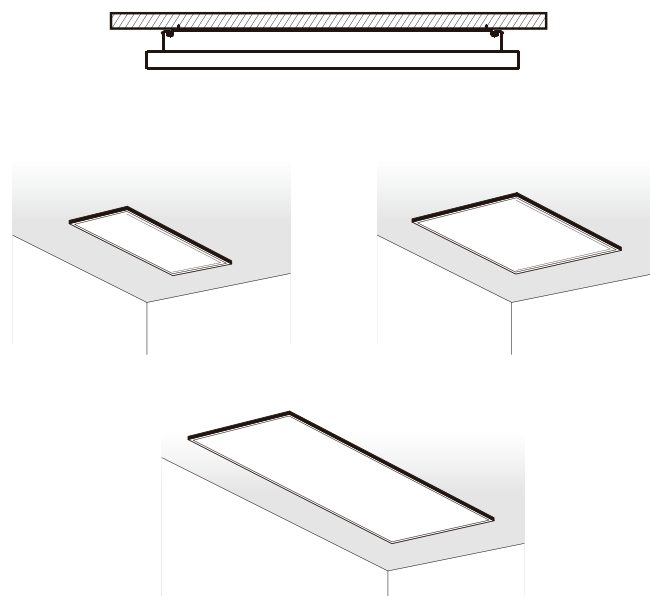

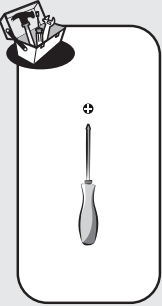
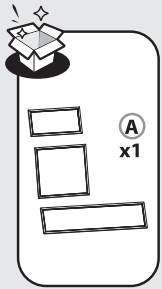

1

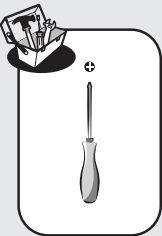
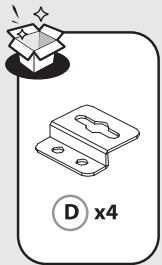
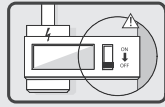
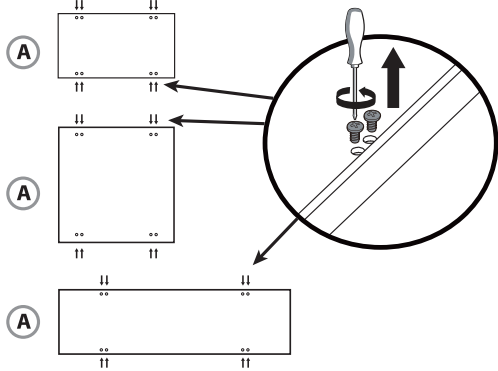
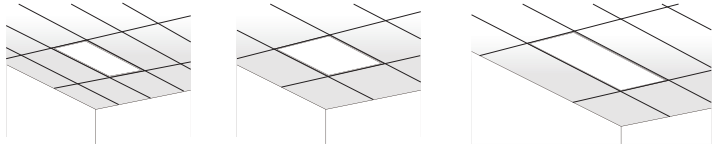

2

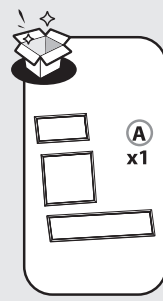
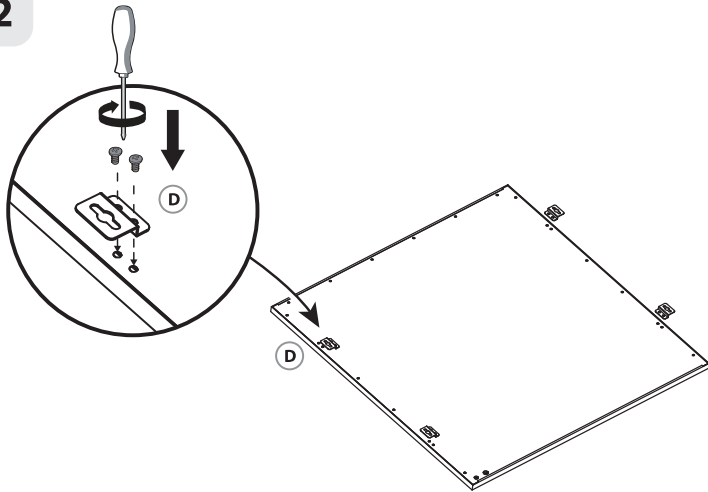

3

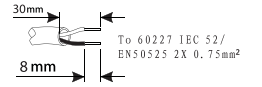
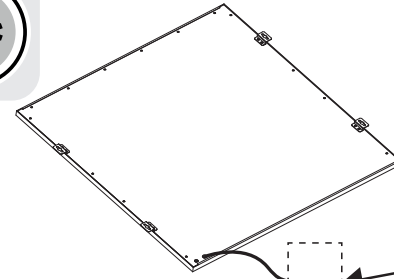

NON INCLUDED

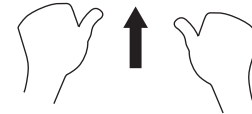
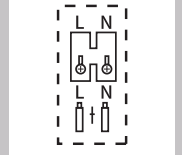

- Ⓜ Non-inclus.
- Ⓝ No incluido.
- Ⓟ Não incluídos.
- Ⓡ Non incluso.
- Ⓢ Δεν περιλαμβάνονται.
- Ⓣ Nie wchodzi.
- Ⓤ Neinclus.
- Ⓦ Not included.

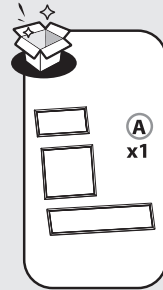

4

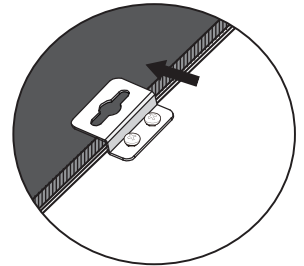
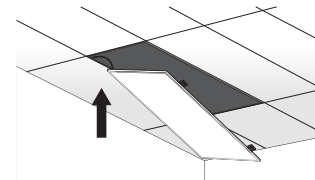
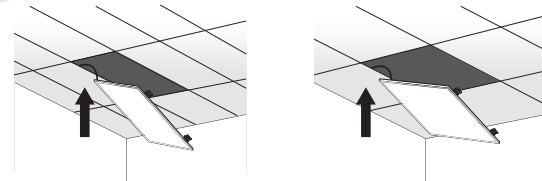



1

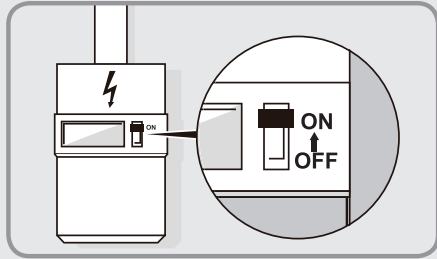

1

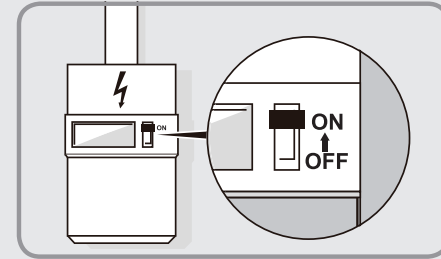

2

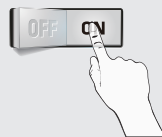
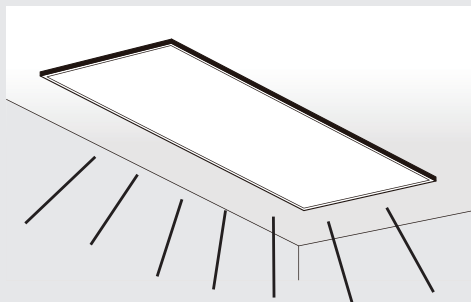
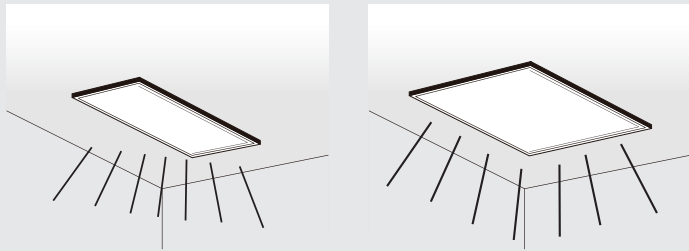

2

