

Hybris

Aislante alveolar 3 en 1

QUÉ FÁCIL ES AISLAR
CUANDO SE DISFRUTA HACIÉNDOLO



λ_0 0,33



628/17



DOCUMENTO
TÉCNICO DE
APLICACIÓN
DTA n°20/16-373
DTA n°20/15-349



N°15/189/1047

MADE IN
FRANCE

Asociado a



Patrocinador técnico



AISLAMIENTO
DE PAREDES,
TECHOS,
CUBIERTAS Y
DESVANES

ACTIS

INNOVAR PARA AISLAR

UN AISLANTE DE ÚLTIMA GENERACIÓN



HYBRIS es un aislante alveolar de última generación concebido para realizar en una sola operación el aislamiento térmico, acústico y la estanqueidad al aire de paredes, cubiertas y bajo cubiertas no habitables, todo ello con un confort de instalación sin igual

HYBRIS es adecuado para el aislamiento térmico de cualquier tipo de edificio, residencial, industrial o terciario, en obra nueva como en rehabilitación

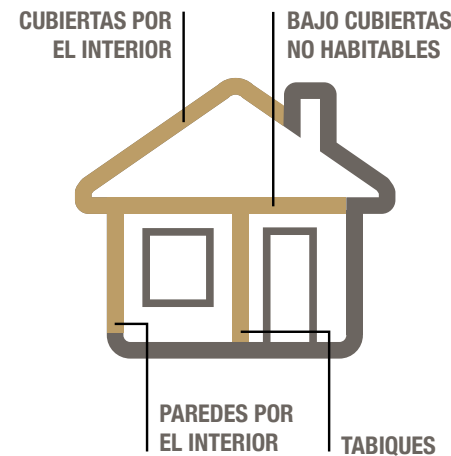

Una estructura alveolar innovadora

HYBRIS está compuesto por una estructura alveolar en "nido de abeja" formada a partir de distintas capas de espumas de polietileno de células cerradas adheridas a unas láminas metalizadas de muy baja emisividad.

Esta estructura alveolar es la que permite obtener un excelente coeficiente de conductividad λ con una ligereza y resistencia mecánica incomparables para un confort de instalación óptimo.

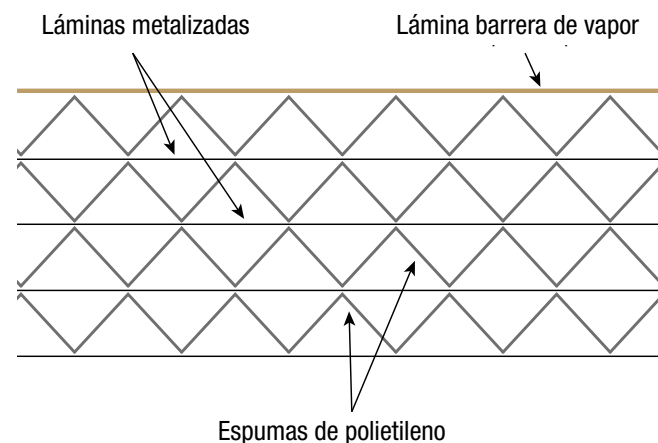

HYBRIS incorpora en una de sus caras una lámina metalizada de color cobre con un relieve característico que lo hace fácilmente reconocible.

Esta lámina constituye una barrera al paso del aire y vapor de agua integrada lo que permite prescindir de la colocación de cualquier barrera de vapor independiente y realizar así el aislamiento y estanqueidad en una sola operación.

Además de esta función como barrera de vapor, esta lámina de baja emisividad permite al HYBRIS incrementar la resistencia térmica del cerramiento cuando se instala en contacto con una cámara de aire no ventilada como es el caso al colocar una estructura para la fijación del revestimiento interior.

HYBRIS permite alcanzar resistencias térmicas de $R = 3,79\text{m}^2\cdot\text{K}/\text{W}$ en pared, con un espesor de sólo 105 mm y $R = 6,04\text{ m}^2\cdot\text{K}/\text{W}$ en cubierta con sólo 185 mm.

HYBRIS se presenta en paneles de 1,15m x 2,65m con una gama de espesores que va desde 50 mm hasta 205 mm. También disponible en paneles de 50 mm de 1,20m x 0,61m y 1,20m x 0,41m, especialmente indicados para su instalación dentro de las estructuras autoportantes de las placas de yeso laminado (PYL).

UN AISLANTE CERTIFICADO



El DIT 628/17 certifica la idoneidad técnica del HYBRIS como sistema de aislamiento térmico y acústico con contribución a la estanqueidad al aire y vapor de agua. Certifica también la posibilidad de integrar la resistencia térmica adicional de la cámara de aire calculada según la norma UNE EN ISO 6946



Una certificación ACERMI
Los paneles HYBRIS disponen de una certificación ACERMI (n°15/1891047) otorgada por el organismo francés Laboratoire National d'Essais (LNE) y que certifica los valores de su conductividad térmica ($\lambda_D = 0,033\text{ W}/\text{m}\cdot\text{K}$), su emisividad ($\epsilon = 0,06$) y adecuación al uso previsto.



Ayudas a la rehabilitación energética

Al beneficiar de una Evaluación Técnica Europea (ETE) y de un Documento de Idoneidad Técnica (DIT) el HYBRIS permite optar a las ayudas para la rehabilitación energética ofrecidas por parte de las distintas administraciones públicas.



Un documento técnico de aplicación

Les DTA n° 20/15-349 y n° 20/16-373 certifican la idoneidad técnica del sistema HYBRIS para su aplicación en paredes y cubiertas en cualquier tipo de edificios: residencial, industrial o terciario.

Certifica en particular la posibilidad de prescindir de la colocación de cualquier otra lámina barrera de vapor independiente en paredes con estructuras de madera y la posibilidad de integrar la resistencia térmica adicional de la cámara de aire no ventilada asociada al producto según la configuración de la puesta en obra.



Una Evaluación Técnica Europea

Hybris dispone de una Evaluación Técnica Europea (ETE) otorgada por el organismo de evaluación de la conformidad VTT Expert Research Services (organismo notificado n° 0809) en base al Documento de Evaluación Europea (DEE). Las prestaciones térmicas del Hybris se han medido de acuerdo con las normas UNE EN 16012 y UNE EN ISO 6946.

UN AISLANTE DE ALTAS PRESTACIONES

HYBRIS permite cumplir con las exigencias del CTE en términos de prestaciones térmicas, acústicas, estanqueidad al aire y confort de verano. Tanto en obra nueva como en rehabilitación, se obtiene una reducción significativa del consumo energético de los edificios aportando un confort óptimo.



Excelente resistencia térmica intrínseca

La conductividad térmica $\lambda_D = 0,033 \text{ W/m.K}$ del HYBRIS le permite alcanzar excelentes valores de resistencia térmica intrínseca.

Espesores	Resistencia térmica intrínseca
50 mm	1,50 m ² .K/W
60 mm	1,80 m ² .K/W
75 mm	2,25 m ² .K/W
90 mm	2,70 m ² .K/W
105 mm	3,15 m ² .K/W
125 mm	3,75 m ² .K/W
140 mm	4,20 m ² .K/W
155 mm	4,65 m ² .K/W
170 mm	5,15 m ² .K/W
185 mm	5,60 m ² .K/W
195 mm	5,90 m ² .K/W
205 mm	6,20 m ² .K/W



Una resistencia térmica adicional

Asociado a una cámara de aire no ventilada como aquella generada por la estructura del revestimiento interior (placa de yeso laminado o tabique cerámico), el HYBRIS, gracias a la muy baja emisividad de su lámina reflectora cobriza, puede aportar una resistencia térmica adicional al cerramiento.

Según la norma UNE EN ISO 6946, el HYBRIS puede aportar una resistencia térmica adicional de hasta 0,44 m².K/W en cubiertas y 0,64 m².K/W en paredes.

Cálculo de la resistencia térmica de las cámaras de aire no ventiladas según la norma UNE EN ISO 6946 :

En cerramientos verticales

En cubiertas

Espesores	Resistencia térmica con una cámara	Espesores	Resistencia térmica con una cámara
50 mm	2,14 m ² .K/W	50 mm	1,94 m ² .K/W
60 mm	2,44 m ² .K/W	60 mm	2,24 m ² .K/W
75 mm	2,89 m ² .K/W	75 mm	2,69 m ² .K/W
90 mm	3,34 m ² .K/W	90 mm	3,14 m ² .K/W
105 mm	3,79 m ² .K/W	105 mm	3,59 m ² .K/W
125 mm	4,39 m ² .K/W	125 mm	4,19 m ² .K/W
140 mm	4,84 m ² .K/W	140 mm	4,64 m ² .K/W
155 mm	5,29 m ² .K/W	155 mm	5,09 m ² .K/W
170 mm	5,79 m ² .K/W	170 mm	5,59 m ² .K/W
185 mm	6,24 m ² .K/W	185 mm	6,04 m ² .K/W
195 mm	6,54 m ² .K/W	195 mm	6,34 m ² .K/W
205 mm	6,84 m ² .K/W	205 mm	6,64 m ² .K/W

- Espesores de las cámaras de aire: 20 mm
- Emisividad externa: 0,06
- Diferencia de temperatura en las caras de la cámara de aire: 5K
- Temperatura media: 10°C
- Resistencia térmica intrínseca del Hybris según ACERMI nº 15/189/1047
- Sentido del flujo de calor: horizontal en paredes y vertical ascendente en cubierta.



Un gran confort de verano

En verano, gracias a sus caras reflexivas, se triplica la resistencia térmica de las cámaras de aire asociadas al aislante HYBRIS en cubierta lo que permite incrementar la resistencia térmica del cerramiento. Con un espesor de 185 mm de HYBRIS se obtiene una R = 6,04 m².K/W en invierno y una R = 6,75 m².K/W en verano (cálculos disponibles).

Además, el HYBRIS tiene una capacidad calorífica de 2300 J/Kg.K (buena inercia) que combinada con su excelente resistencia térmica y la de las cámaras de aire aporta un excelente confort de verano.

UN AISLANTE 3 EN 1

El sistema de aislamiento HYBRIS permite realizar el aislamiento térmico, acústico y la estanqueidad al aire, agua y vapor de agua en una sola operación.



Una estanqueidad total al aire

HYBRIS permite la realización de un aislamiento continuo totalmente impermeable al aire:

- HYBRIS es un aislante intrínsecamente impermeable al aire según la norma UNE EN 12114 y hace de barrera a las infiltraciones de aire y pérdidas de calor por convección.
- El sistema de aislamiento con sus cintas adhesivas asociadas permite asegurar la estanqueidad al aire de las uniones entre paneles y los encuentros con los huecos y cerramientos.



Una excelente estanqueidad al agua.

Clasificado W1 según la norma UNE EN 1928 método A, el HYBRIS es intrínsecamente impermeable al agua.



Una fuerte resistencia al vapor de agua

Gracias a su lámina externa cobriza, considerada como barrera de vapor ($S_d > 90$) según la norma UNE EN 13984, HYBRIS

impide la difusión del vapor de agua a través de los cerramientos.

Con HYBRIS no es necesaria la colocación de una barrera de vapor independiente adicional, incluso en aquellos casos en los cuales sea obligatorio.

El DTA del HYBRIS valida una colocación sin barrera de vapor en cubierta como en cerramientos verticales (incluso con estructuras de madera) siempre y cuando:

- se respete el sentido de colocación recomendado (cf pág 14).
- se utilice la gama de cintas adhesivas recomendadas para el tratamiento de las uniones entre paneles y los encuentros con huecos y cerramientos.



Accesorios recomendados

ACTIS ha desarrollado una gama de 3 cintas adhesivas compatibles con el aislante HYBRIS y cuyo soporte es de la misma naturaleza que la lámina cobriza barrera de vapor integrada al aislante.

HYBRIS-TAPE J

Es una banda adhesiva total que permite asegurar la estanqueidad de las uniones entre paneles. Se utiliza también para el sellado del paso de elementos que atraviesen el aislante o reparaciones de rasgados accidentales de la lámina externa.

HYBRIS-TAPE O

Permite el sellado de las uniones entre paneles cuando estos se instalan entre montantes verticales metálicos o de madera.

HYBRIS-TAPE P

Es una cinta adhesiva pre-doblada a lo ancho desarrollada para asegurar la estanqueidad de los encuentros de los paneles con las paredes perimetrales, los forjados y cualquier otro punto singular.

Se garantiza la estanqueidad entre la cinta y el soporte mediante la aplicación de la masilla ACTIS.

La masilla ACTIS aporta una fuerte adherencia sobre todo tipo de soporte: madera, piedra, hormigón, ladrillo, estucado, metal etc.

Se suministra en tubos de 310ml.



UN AISLANTE TERMO-ACÚSTICO

Gracias a su naturaleza elástica y su resistencia a las infiltraciones de aire, HYBRIS limita la transmisión de ruidos aéreos aportando un aislamiento acústico similar al obtenido con un aislante fibroso de alta densidad.

Ensayos acústicos realizados por los laboratorios de ensayos acústicos AUDIOTEC y FCBA:

PAREDES DE MAMPOSTERÍA AISLADAS POR EL INTERIOR

Ejemplo con 125 mm de Hybris (R = 3,75 m²K/W)

Rw (C;Ctr) ≥ 67 (-2;-4) dB

Ensayo AUDIOTEC CTA 140020/AER-2

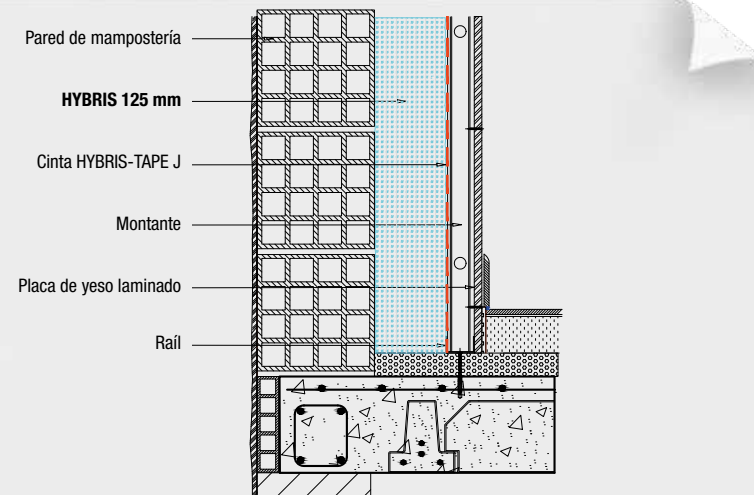

CUBIERTA, COLOCACIÓN BAJO CABIOS

Ejemplo con 2 capas de Hybris de 125mm (R = 7,50 m²K/W)

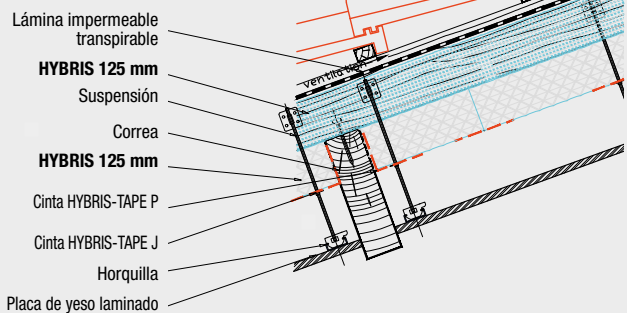

Rw (C;Ctr) = 44 (-2;-8) dB

Ensayo FCBA n° 404/15/254/1

EN TABIQUES

Ejemplo con 50 mm de Hybris (R = 1,50 m².K/W) + 1 placa de yeso laminado de 12,5 mm

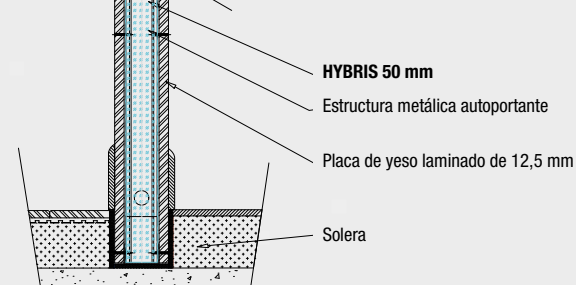

Rw (C;Ctr) = 40 (-3;-8) dB

Ensayo AUDIOTEC CTA 140022/AER-1

EN PAREDES CON ESTRUCTURA DE MADERA

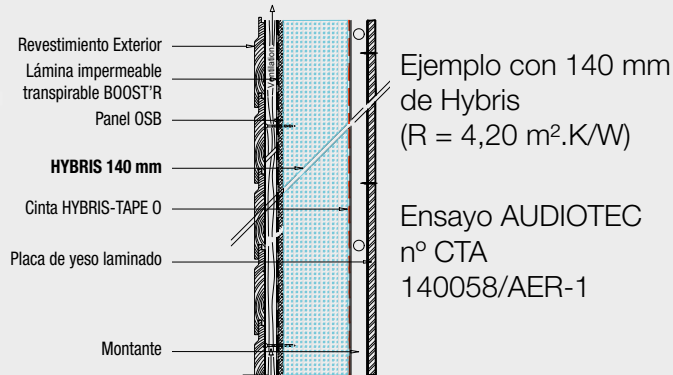

Ejemplo con 140 mm de Hybris (R = 4,20 m².K/W)

Ensayo AUDIOTEC n° CTA 140058/AER-1

Rw (C;Ctr) = 51 (-3;-9) dB

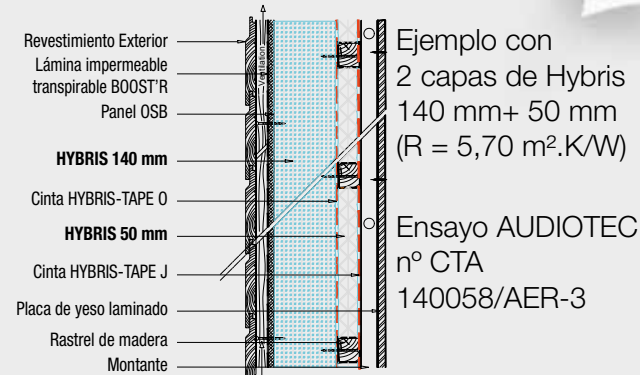

Ejemplo con 2 capas de Hybris 140 mm+ 50 mm (R = 5,70 m².K/W)

Ensayo AUDIOTEC n° CTA 140058/AER-3

Rw (C;Ctr) = 52 (-3;-8) dB

UN CONFORT DE INSTALACIÓN SIN IGUAL



Un aislante ultra ligero

Muy ligero, HYBRIS pesa sólo 9,5 Kg/m³ lo que lo convierte un aislante muy fácil de transportar e instalar.



Un aislante fácil de cortar

HYBRIS se corta fácilmente sobre una superficie plana con un cuchillo para aislantes o una sierra.



Un material limpio y no irritante

HYBRIS no requiere de ningún equipo de protección ocular ni respiratorio ya que no desprende fibras irritantes ni polvo.

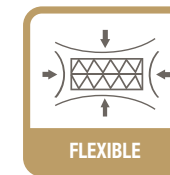

Un aislante rígido y con alta resiliencia

HYBRIS presenta a lo ancho una gran flexibilidad que permite comprimirlo para optimizar el transporte y almacenamiento, recuperando su forma y espesor una vez instalado. De esta forma HYBRIS puede instalarse fácilmente entre montantes, cabrios y solivos adaptándose a cualquier distancia entre ejes.



Información sobre el nivel de sustancias volátiles presentes en el aire interior y que presentan un riesgo de toxicidad por inhalación. La clasificación va de A+ (muy bajo nivel de emisión) hasta C (fuertes emisiones).

HYBRIS está clasificado A+ en cuanto a la emisión de Compuestos Orgánicos Volátiles (COV) según la norma ISO 16000 para la calidad del aire interior.

En cambio, a lo largo el HYBRIS presenta una gran rigidez lo que facilita su instalación en cerramientos verticales asegurando una fuerte resistencia al aplastamiento

UN AISLANTE NACIDO DE LA ECO-CONCEPCIÓN

A igualdad de prestaciones térmicas, HYBRIS usa cuantitativamente menos materia que otros aislantes (densidad 9,5 Kg/m³ para una conductividad $\lambda_D = 0,033$ W/m.K).

Menos materia significa menos peso y por lo tanto menos emisiones contaminantes en transporte y mayor confort en obra.

Los impactos medioambientales del aislante HYBRIS son objeto de una "Declaración Ambiental de Producto" conforme a la norma UNE EN 15804.

Está disponible para todos los espesores y descargable en www.actis-isolation.com

y www.declaration-environnementale.gouv.fr

Los datos obtenidos de la "Declaración Ambiental de Producto" permiten calcular los impactos medioambientales de las obras en las cuales se ha integrado el HYBRIS.

Extracto comparativo de la declaración medioambiental (norma EN 15804)

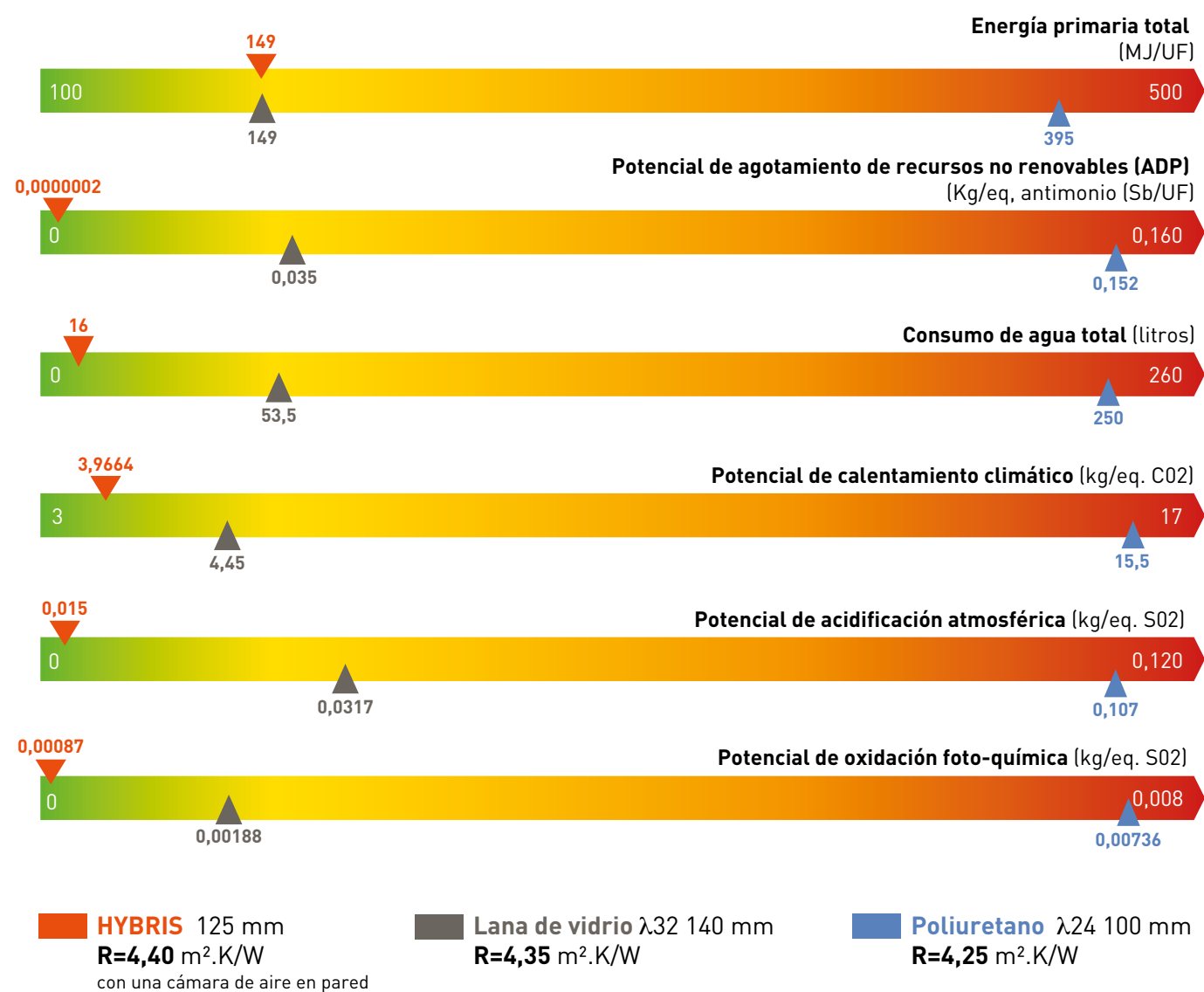

UN AISLANTE DURADERO



Una vez instalados, los materiales aislantes pasan a menudo varias décadas en los cerramientos de los edificios. Para asegurar sus prestaciones térmicas en el tiempo, es primordial que sus características dimensionales y mecánicas estén diseñadas para ser estables durante un largo periodo de uso.



Componentes resistentes al envejecimiento

En el marco de su Evaluación Técnica Europea (ETE), HYBRIS ha sido ensayado siguiendo un método que ha permitido validar el comportamiento ante el envejecimiento de sus características de emisividad y mecánicas.

La emisividad de las láminas metalizadas está protegida mediante el lacado de la superficie.

Por otra parte, los materiales que entran en la composición del HYBRIS llevan utilizándose en ACTIS desde hace más de 35 años.

En 2004, ACTIS realizó un estudio sobre el envejecimiento de sus aislantes en colaboración con el LRCCP, laboratorio especializado en materias plásticas, siguiendo un protocolo de ensayo consistente en colocar muestras en una cámara climática haciendo alternar ciclos de diferentes valores de temperatura y humedad con el objetivo de medir la evolución de sus características físicas.

Los resultados obtenidos a lo largo de los 12 meses de ensayo fueron comparados con muestras envejecidas naturalmente y recogidas en diferentes edificios. Algunas muestras llevaban más de 15 años en obra en el momento de la recogida.

Los resultados obtenidos permitieron validar una resistencia en el tiempo de 50 años para las características mecánicas y una resistencia a la oxidación superior a 25 años.



Un aislante imputrescible

Todos los componentes del aislante HYBRIS son insensibles a la humedad, evitando así cualquier riesgo de moho.

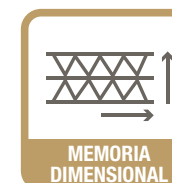

Un aislante que no se aplasta

La estructura alveolar en "nido de abeja" del HYBRIS permite obtener a la vez ligereza y resistencia, lo que impide que el panel se aplaste bajo su propio peso cuando se instala verticalmente.

No se aplasta en el tiempo, HYBRIS conserva sus características dimensionales y mecánicas lo que garantiza la durabilidad de sus prestaciones.

UN CONDICIONANTE REVOLUCIONARIO

Paneles de grandes dimensiones

Los paneles HYBRIS están disponibles en formato de 1150 x 2650 mm permitiendo la instalación directa de 3,04 m²: menos juntas a tratar para una mayor productividad. Este formato se adapta a la mayoría de estructuras encontradas.

Para la instalación entre montantes o dentro de las estructuras autoportantes de las placas de yeso el HYBRIS se suministra en formatos de 410 x 1200 y 610 x 1200.

Paquetes compactos

Para ganar espacio en el almacenamiento y facilitar la manipulación, los paneles se embalan en paquetes de 2, 4, 6 u 8 paneles, dependiendo del espesor.

Su estructura alveolar permite en efecto **comprimirlos** a lo ancho **sin dañarlos** y un **retorno rápido a su espesor inicial**.

De esta forma, un sólo paquete de 4 paneles de 105 mm permite aislar más de 12 m²! Una obra de 100 m² necesita sólo 9 paquetes fácilmente transportable en una furgoneta lo que evita idas y venidas y facilita la manipulación para una mayor productividad.



Paquetes de paneles

Espesores de HYBRIS disponibles

Paneles

Espesor	Unidad de venta	Código artículo	Formato (mm)	Paneles por paquete	m ² por paquete	m ² por palet	Resistencia térmica R (m ² .K/w)
50 mm	Palet de 96 paquetes EAN : 570432249621	H50P-ES-1200-410	410 x 1200	4	1,96 m ²	188,92 m ²	1,50
	Paquete de 4 paneles EAN : 33570432249614	H50C-ES-1200-410	No disponible por paquete				
50 mm	Palet de 64 paquetes EAN : 3570432249645	H50P-ES-1200-610	610 x 1200	4	2,92 m ²	187,39 m ²	1,50
	Paquete de 4 paneles EAN : 3570432249638	H50C-ES-1200-610	No disponible por paquete				
50 mm	Palet de 32 paquetes EAN : 3570432249126	H50P-ES-1150-2650	2650 x 1150	4	12,19 m ²	390,08 m ²	1,50
	Paquete de 4 paneles EAN : 3570432249119	H50C-ES-1150-2650	No disponible por paquete				
60 mm	Palet de 17 paquetes EAN : 3570432249140	H60P-ES-1150-2650	2650 x 1150	6	18,29 m ²	310,84 m ²	1,80
	Paquete de 6 paneles EAN : 3570432249133	H60C-ES-1150-2650	No disponible por paquete				
75 mm	Palet de 21 paquetes EAN : 3570432249164	H75P-ES-1150-2650	2650 x 1150	4	12,19 m ²	255,99 m ²	2,25
	Paquete de 4 paneles EAN : 3570432249157	H75C-ES-1150-2650	No disponible por paquete				
90 mm	Palet de 17 paquetes EAN : 3570432249188	H90P-ES-1150-2650	2650 x 1150	4	12,19 m ²	207,23 m ²	2,70
	Paquete de 4 paneles EAN : 3570432249171	H90C-ES-1150-2650	No disponible por paquete				
105 mm	Palet de 17 paquetes EAN : 3570432249201	H105P-ES-1150-2650	2650 x 1150	4	12,19 m ²	207,23 m ²	3,15
	Paquete de 4 paneles EAN : 3570432249195	H105C-ES-1150-2650	No disponible por paquete				
125 mm	Palet de 25 paquetes EAN : 3570432249225	H125P-ES-1150-2650	2650 x 1150	2	6,10 m ²	152,37 m ²	3,75
	Paquete de 2 paneles EAN : 3570432249218	H125C-ES-1150-2650	No disponible por paquete				
140 mm	Palet de 25 paquetes EAN : 3570432249249	H140P-ES-1150-2650	2650 x 1150	2	6,10 m ²	152,37 m ²	4,20
	Paquete de 2 paneles EAN : 3570432249232	H140C-ES-1150-2650	No disponible por paquete				
155 mm	Palet de 23 paquetes EAN : 3570432249263	H155P-ES-1150-2650	2650 x 1150	2	6,10 m ²	140,18 m ²	4,65
	Paquete de 2 paneles EAN : 3570432249256	H155C-ES-1150-2650	No disponible por paquete				
170 mm	Palet de 18 paquetes EAN : 3570432249287	H170P-ES-1150-2650	2650 x 1150	2	6,10 m ²	109,71 m ²	5,15
	Paquete de 2 paneles EAN : 3570432249270	H170C-ES-1150-2650	No disponible por paquete				
185 mm	Palet de 18 paquetes EAN : 3570432249300	H185P-ES-1150-2650	2650 x 1150	2	6,10 m ²	109,71 m ²	5,60
	Paquete de 2 paneles EAN : 3570432249294	H185C-ES-1150-2650	No disponible por paquete				
195 mm	Palet de 17 paquetes EAN : 3570432249324	H195P-ES-1150-2650	2650 x 1150	2	6,10 m ²	103,61 m ²	5,90
	Paquete de 2 paneles EAN : 3570432249317	H195C-ES-1150-2650	No disponible por paquete				
205 mm	Palet de 17 paquetes EAN : 3570432249348	H205P-ES-1150-2650	2650 x 1150	2	6,10 m ²	103,61 m ²	6,20
	Paquete de 2 paneles EAN : 3570432249348	H205C-ES-1150-2650	No disponible por paquete				

CARACTERÍSTICAS TÉCNICAS

Dimensiones

Metraje	3,04 m ²	EN 822
Ancho	1,15 m	
Largo	2,65 m	EN 1602
Peso/m ³	9,5 +/- 1 Kg/m ³	
Espesores	De 50 a 205 mm	EN 823

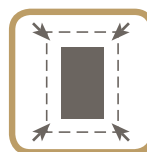

Prestaciones Térmicas

Resistencia térmica declarada R ₀	de 1,50 a 6,20 m ² .K/W	EN 16012
Emisividad declarada (cara interna/externa) después de envejecimiento ε _d	0,06 / 0,10	



Calor específico (Cp)

Lámina reflectora externa	1 997 J/Kg.K
Lámina reflectora interna	2 070 J/Kg.K
Espumas PE	2 384 J/Kg.K
Aislante HYBRIS	2 300 J/Kg.K



Características declaradas

PRODUCTOS AISLANTES TÉRMICOS PARA APLICACIONES EN LA EDIFICACIÓN

Características esenciales		
Estanquidad al agua	Impermeable, W1	EN 1928 Método A
Propiedades de transmisión de vapor de agua	S _d > 90 m	EN ISO 12572 Conjunto C
Permeabilidad al aire	Impermeable	EN 12114
Reacción al fuego Euroclase	F	
Resistencia al pelado del adhesivo asociado (antes y después del envejecimiento)	> 20 N/100 mm	EN 11339
Resistencia a tracción paralela a las caras del adhesivo asociado (antes y después del envejecimiento)	> 80 N/100 mm	EN 1608
Resistencia a tracción paralela a las caras (antes y después del envejecimiento)		
Longitudinal	> 45 kPa	EN 1608
Transversal	> 45 kPa	
Resistencia al desgarro por clavo (antes y después del envejecimiento)		
Longitudinal	> 150 N	EN 12310-1 Parte 1
Transversal	> 150 N	

Declaración de prestaciones (DOP) disponible en www.actis-isolation.com

Accesorios indispensables

Designación	Unidad de venta	Codigó artículo	Ancho del rollo	Longitud del rollo	
Cinta HYBRIS-TAPE-J	Caja de 6 rollos	EAN : 13506150384136	NN031	100 mm	20 m
	Rollo	EAN : 3570431240018	NN030	No disponible por rollo	
Cinta HYBRIS-TAPE-O	Caja de 6 rollos	EAN : 13506150384143	NN033	200 mm	10 m
	Rollo	EAN : 3570431240032	NN032	No disponible por rollo	
Cinta HYBRIS-TAPE-P	Caja de 6 rollos	EAN : 13506150384150	NN035	200 mm	10 m
	Rollo	EAN : 3570431240049	NN034	No disponible por rollo	

Designación	Unidad de venta	Codigó artículo	Contenido	
Masilla ACTIS	Caja de 20 cartuchos	EAN : 3570431240025	NU018	310 ml
	Cartucho de 310 ml	EAN : 3570431240018	NU017	No disponible por cartucho



CSIC
CONSEJO SUPERIOR DE INVESTIGACIONES CIENTÍFICAS

INSTITUTO
DE LA CONSTRUCCIÓN
EDUARDO TORROJA

INSTITUTO DE CIENCIAS
DE LA CONSTRUCCIÓN EDUARDO TORROJA
C/ Serrano Galvache nº 4. 28033 Madrid
Tel (+34) 91 3020440 Fax (+34) 91 3020700
e-mail: dit@ietcc.csic.es
http://www.ietcc.csic.es



DOCUMENTO DE IDONEIDAD TÉCNICA: N° 628/17

Área genérica / Uso previsto:

**SISTEMA DE AISLAMIENTO
TÉRMICO Y REFLECTIVO CON
CONTRIBUCIÓN A LA
IMPERMEABILIZACIÓN Y
ESTANQUEIDAD AL AIRE**

Nombre comercial:

**SISTEMA HYBRID:
HCONTROL HYBRID,
BOOST[®] HYBRID e HYBRIS**

Beneficiario:

ACTIS, S.A. Avenue de Catalogne, 30
11300 Limoux, Francia.

Sede Social:

ACTIS, S.A. Avenue de Catalogne, 30
11300 Limoux, Francia.

Lugar de fabricación:

ACTIS, S.A. Avenue de Catalogne, 30
11300 Limoux, Francia.

Validez. Desde:
Hasta:

7 de julio de 2017
7 de julio de 2022
(Condicionada a seguimiento anual)

Este Documento consta de 24 páginas



MIEMBRO DE:

UNIÓN EUROPEA PARA LA EVALUACIÓN DE LA IDONEIDAD TÉCNICA
UNION EUROPEENNE POUR L'AGREMENT TECHNIQUE DANS LA CONSTRUCTION
EUROPEAN UNION OF AGREEMENT
EUROPÄISCHE UNION FÜR DAS AGREEMENT IN BAUWESEN

GENERALIDADES DE INSTALACIÓN



Instalación rápida

La instalación se divide en tres etapas: apertura del paquete, despliegue del panel e instalación.



CORTAR



ABRIR



DESPLEGAR



AISLAR

Apertura del paquete

- Abrir el paquete teniendo precaución de no dañar el panel.
- Después de abrir el paquete, estirar en cada lado el panel para desplegarlo hasta no sentir resistencia.

Corte fácil

HYBRIS se corta fácilmente con una sierra manual (afilada) o eléctrica. El corte no genera polvo y permite mantener la obra limpia.

Al cortar los paquetes a la medida deseada antes de abrirlos se gana aún más tiempo en la instalación. Además las mermas se quedan concentradas y no se desperdigan por toda la obra.

A fin de asegurar un buen contacto entre las juntas de los paneles y los soportes a aislar se aconseja incrementar el corte en 40 mm a lo ancho y de 10 a 15 mm a lo largo. En caso de colocar los paneles dentro de los montantes hacerlos con los alvéolos en horizontal. Para ello, cortar los paquetes antes de abrirlos a 610 mm o 410 mm o utilizar los paneles en formato 410 x 1200 y 610 x 1200 en función de la modulación de los montantes.



Estanqueidad

A fin de asegurar la estanqueidad al aire y vapor de agua, ACTIS recomienda el uso de los accesorios siguientes:

HYBRIS-TAPE J

(Ancho : 100 mm,
Longitud : 20 m)

HYBRIS-TAPE P

(Ancho : 200 mm,
Longitud : 10 m)

HYBRIS-TAPE O

(Ancho : 200 mm,
Longitud : 10 m)



MASILLA ACTIS
(Tubo de 310 ml)



Precauciones contra el fuego

Colocar siempre el HYBRIS con la lámina cobriza orientada hacia la cara caliente salvo en el caso de instalación sobre el suelo de bajo cubiertas no habitables o instalación por el exterior.

Precauciones contra el fuego

La reacción al fuego del HYBRIS según las Euroclases es F.

No exponer el aislante HYBRIS a una fuente de calor intenso (soldadura, llama, chispa...).

Chimeneas, insert, recuperadores de calor, halógenos y otras fuentes de calor intensas.

En ningún caso se debe utilizar el HYBRIS para aislar un conducto de chimenea, un insert o un recuperador de calor.

Respetar una distancia mínima de 18 cm para el aislamiento de paredes, techos, suelos, cubiertas, situadas a proximidad de chimeneas, conductos, inserts, recuperadores y de manera general de cualquier fuente de calor intensa.

Acabado

De manera general, independientemente del tipo de edificio aislado, zona habitable o no, ACTIS recomienda en todos los casos la instalación de un acabado interior.

La resistencia al fuego de un cerramiento depende del tipo de paramento utilizado. Tipos de paramentos recomendados:

- Placas de yeso laminado
- Ladrillo cerámico o bloque de hormigón
- Paneles de madera previstos para esta aplicación

Durante el secado de la obra (hormigón, yeso) prever una ventilación forzada del bajo cubierta no habitable (ventanas y puertas abiertas) durante varias semanas.

Soldadura

En caso de soldadura, apartar el aislante HYBRIS incluso en caso de utilizar una manta de protección y vigilar que ninguna proyección incandescente o chispa alcance el producto.

Tipo de cobertura

Nuestros aislantes son compatibles con cualquier tipo de cobertura. En caso de cobertura de cobre o de zinc no poner el aislante en contacto directo con la cobertura.

Almacenamiento

Los aislantes ACTIS deben almacenarse en su embalaje y protegidos de la intemperie durante su instalación. El aislante HYBRIS en su embalaje puede almacenarse en el exterior durante 6 meses. Para periodos de tiempo superiores, debe almacenarse bajo techo y protegido de la intemperie.

Antena de televisión

En caso de aislamiento bajo cubierta, prever situar la antena en el exterior del edificio (riesgo de interferencias)

Seguridad

HYBRIS no requiere en si mismo de ningún equipo de protección ocular y respiratoria ya que no desprende fibras irritantes ni polvo.

INSTALACIÓN EN PARED POR EL INTERIOR

COLOCACIÓN SOBRE CERRAMIENTO VERTICAL DE MAMPOSTERÍA DETRÁS DE ESTRUCTURA AUTOPORTANTE

HYBRIS se coloca detrás de la estructura autoportante de la placa de yeso.

Gracias a la estructura autoportante metálica se genera un espacio técnico para el paso de instalaciones a la vez que una cámara de aire en la cara caliente que, a igualdad de eficacia, permite reducir significativamente el espesor del aislante a instalar.

Soluciones de Muros de Fachadas según el Catálogo de Elementos Constructivos (CEC).

Espesores recomendados

- CEC F1.4 - HYBRIS + 1 cámara de aire $\geq 20\text{mm}$

Obra nueva

Zonas Climáticas :	α	A	B	C	D	E
Espesor HYBRIS (mm)	50	50	60	90	90	105
$R_{AT-AIRE}^*$ ($\text{m}^2 \cdot \text{K}/\text{W}$)	2,14	2,14	2,44	3,34	3,34	3,79
$U_{\text{cerramiento}}$ ($\text{W}/\text{m}^2 \cdot \text{K}$)	0,39	0,39	0,35	0,27	0,27	0,24
U_{V}^{**} ($\text{W}/\text{m}^2 \cdot \text{K}$)	0,94	0,50	0,38	0,29	0,27	0,25

* Cálculos de Resistencia Térmica efectuado según la norma UNE EN ISO 6946 (Espesor cámara aire $\geq 20\text{mm}$, emisividad de 0,06, Temperatura media de 10°C y $\Delta T = 5\text{K}$, flujo de calor horizontal)

** Transmitancia térmica de muros de fachada y cerramientos en contacto con el terreno (tabla E1, apéndice E, DB-HE1)

Rehabilitación

Zonas Climáticas :	α	A	B	C	D	E
Espesor HYBRIS (mm)	50	50	50	50	50	50
$R_{AT-AIRE}^*$ ($\text{m}^2 \cdot \text{K}/\text{W}$)	2,14	2,14	2,14	2,14	2,14	2,14
$U_{\text{cerramiento}}$ ($\text{W}/\text{m}^2 \cdot \text{K}$)	0,39	0,39	0,39	0,39	0,39	0,39
U_{limite}^{**} ($\text{W}/\text{m}^2 \cdot \text{K}$)	0,94	0,94	0,82	0,73	0,66	0,57

* Cálculos de Resistencia Térmica efectuado según la norma UNE EN ISO 6946 (Espesor cámara aire $\geq 20\text{mm}$, emisividad de 0,06, Temperatura media de 10°C y $\Delta T = 5\text{K}$, flujo de calor horizontal)

** Transmitancia límite de muros de fachada y cerramientos en contacto con el terreno (apartado D.2, apéndice D, DB-HE1)

Productos utilizados :

- HYBRIS
- Raíles y montantes
- Cintas adhesivas HYBRIS-TAPE J, O y P
- Masilla ACTIS
- Placa de yeso laminada

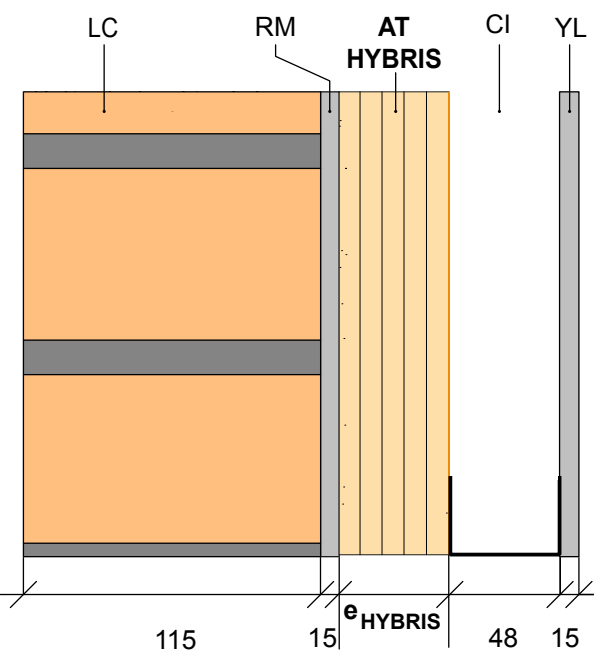

- LC Fábrica de ladrillo cerámico
- RM Revestimiento intermedio
- AT HYBRIS, aislante térmico y acústico
- CI Cámara de aire interior no ventilada de 48 mm
- YL Placa de yeso laminado

El uso de soluciones constructivas con parámetros característicos iguales a los indicados no garantiza el cumplimiento de la exigencia, pero debería conducir a soluciones próximas a su cumplimiento.

Instalación paso a paso:



Instalación del aislante

1 Marcar la posición de los raíles y fijarlos al solado terminado y forjado superior siguiendo las instrucciones del fabricante de las placas de yeso. Estos deben ir colocados a una distancia del cerramiento equivalente al espesor del aislante.

Los paneles HYBRIS se colocan en vertical, lámina cobriza hacia el interior. Medir la altura del cerramiento a aislar y cortar el paquete según esta medida incrementada en 10 mm para permitir que los paneles se mantengan contra el cerramiento a presión entre los forjados (suelo y techo). Abrir el paquete y extraer los paneles ya cortados. Desplegarlos a lo ancho y colocarlos verticalmente asegurándose de posicionar primera la parte alta del panel y finalmente, por ligera presión, la parte baja. Colocar los paneles siguiendo asegurando la continuidad del aislante.



Caso particular: en caso de instalar el HYBRIS en un cerramiento con una altura $> 2,64\text{m}$, fijar una primera fila de paneles y mantenerlos mediante 2 espigas plásticas fijadas en las esquinas superiores del panel a 15 cm de los bordes. Seguidamente, fijar la segunda fila de paneles en vertical sobre la primera, manteniéndolos mediante 4 espigas por panel fijadas en las esquinas a 15 cm de los bordes. Se recomienda la utilización de espigas de 90 mm de diámetro.



Instalación del último panel aislante

2 Medir el hueco restante a rellenar y cortar un panel aislante incrementando el ancho en 40 mm. Insertar el panel aislante comprimiéndolo ligeramente entre 2 paneles enteros.



Estanqueidad al aire

3 Velar particularmente a la continuidad del aislamiento en las juntas de los paneles y en los encuentros con la tabiquería interior, pilares, carpinterías etc., utilizando la cinta adhesiva HYBRIS-TAPE J

Para conseguir la estanqueidad al aire del aislamiento, utilizar la cinta adhesiva HYBRIS-TAPE P para sellar los encuentros pared/forjados. El pegado del HYBRIS-TAPE P en el perímetro se realiza mediante la masilla ACTIS. Utilizar la cinta HYBRIS-TAPE O para sellar los encuentros pared/forjado superior si este está aislado con HYBRIS.



Colocación de los montantes

4 Posicionar los montantes verticales, cortados previamente, a una distancia entre ejes de 40 o 60 mm y empezando preferentemente desde el borde de una ventana o en su defecto en la esquina del cerramiento.

Aprovechar el espacio técnico generado con la estructura autoportante para el paso de las instalaciones sin interrumpir ni aplastar el aislante.

En caso de necesitar un arriostramiento (ver recomendaciones del fabricante de placa de yeso) este se realizará fijándolo directamente sobre el aislante. Es posible colocar otra capa de HYBRIS dentro de la estructura autoportante. Para ello utilizar los paquetes ya cortados a 410 o 610 mm según la modulación de los montantes.



Colocación de la placa de yeso

5 Posicionar las placas de yeso respetando las recomendaciones del fabricante.

INSTALACIÓN EN PARED POR EL INTERIOR

COLOCACIÓN SOBRE CERRAMIENTO VERTICAL DE MAMPOSTERÍA DENTRO DE ESTRUCTURA AUTOPORTANTE

HYBRIS se coloca dentro de la estructura autoportante de la placa de yeso.

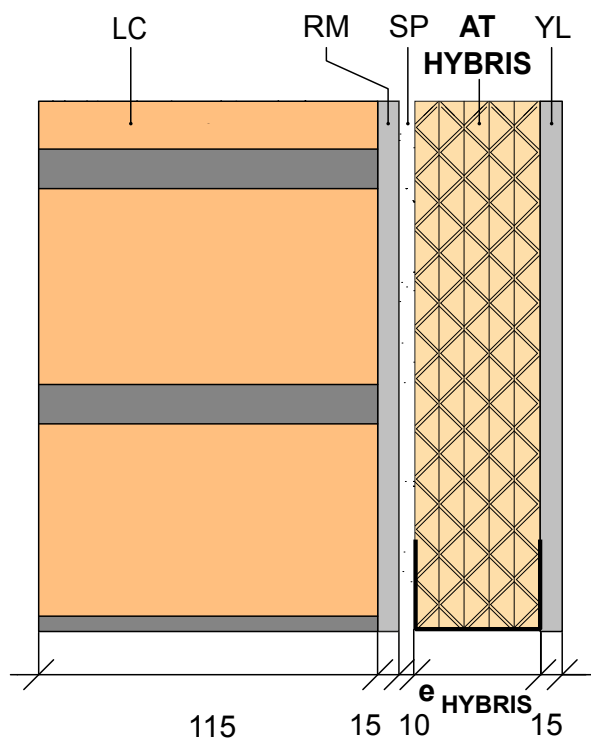

- LC Fábrica de ladrillo cerámico
- RM Revestimiento intermedio
- SP Separación de 10 mm
- AT HYBRIS, aislante térmico y acústico
- YL Placa de yeso laminado

Soluciones de Muros de Fachadas según el Catálogo de Elementos Constructivos (CEC).

Espesores recomendados

- CEC F1.4 - HYBRIS + 1 cámara de aire = 10mm

Obra nueva

Zonas Climáticas :	α	A	B	C	D	E
Espesor HYBRIS (mm)	50	50	75	90	105	105
$R_{AT-AIRE}^*$ ($m^2 \cdot K/W$)	1,86	1,86	2,61	3,06	3,51	3,51
$U_{carramiento}$ ($W/m^2 \cdot K$)	0,44	0,44	0,33	0,29	0,25	0,25
U_{V}^{**} ($W/m^2 \cdot K$)	0,94	0,50	0,38	0,29	0,27	0,25

* Cálculos de Resistencia Térmica efectuado según la norma UNE EN ISO 6946 (Espesor cámara aire = 10 mm, emisividad de 0,06, Temperatura media de 10°C y $\Delta T = 5K$, flujo de calor horizontal)

** Transmitancia térmica de muros de fachada y cerramientos en contacto con el terreno (tabla E1, apéndice E, DB-HE1)

Rehabilitación

Zonas Climáticas :	α	A	B	C	D	E
Espesor HYBRIS (mm)	50	50	50	50	50	50
$R_{AT-AIRE}^*$ ($m^2 \cdot K/W$)	1,86	1,86	1,86	1,86	1,86	1,86
$U_{carramiento}$ ($W/m^2 \cdot K$)	0,44	0,44	0,44	0,44	0,44	0,44
$U_{Vlimite}^{**}$ ($W/m^2 \cdot K$)	0,94	0,94	0,82	0,73	0,66	0,57

* Cálculos de Resistencia Térmica efectuado según la norma UNE EN ISO 6946 (Espesor cámara aire = 10mm, emisividad de 0,06, Temperatura media de 10°C y $\Delta T = 5K$, flujo de calor horizontal)

** Transmitancia límite de muros de fachada y cerramientos en contacto con el terreno (apartado D.2, apéndice D, DB-HE1)

Productos utilizados :

- HYBRIS
- Raíles y montantes
- Cintas adhesivas HYBRIS-TAPE J, O y P
- Masilla ACTIS
- Placa de yeso laminada

El uso de soluciones constructivas con parámetros característicos iguales a los indicados no garantiza el cumplimiento de la exigencia, pero debería conducir a soluciones próximas a su cumplimiento.

Instalación paso a paso :



1

Instalación de la estructura autoportante

Marcar la posición de los raíles, a 10 mm de la hoja exterior y fijarlos al solado terminado y forjado superior siguiendo las instrucciones del fabricante de las placas de yeso. Posicionar los montantes verticales, cortados previamente, a una distancia entre ejes de 40 o 60 mm y empezando preferentemente desde el borde de una ventana o en su defecto en la esquina del cerramiento. Colocar el arriostramiento necesario de acuerdo con las instrucciones del fabricante de las placas de yeso.



2

Instalación del aislante

Cortar los paquetes HYBRIS sin abrir según la distancia de los montantes incrementada en 1 cm o utilizar los paquetes ya cortados a 610 o 410 mm. Abrir los paquetes y colocar el primer panel entre los montantes con los alvéolos en horizontal empezando por arriba. Colocar el resto de paneles de la misma manera. Cortar el último panel a medida para terminar de rellenar el hueco.



3

Estanqueidad al aire

Para asegurar la estanqueidad al aire y vapor de agua del cerramiento, utilizar la cinta adhesiva HYBRIS-TAPE O en las juntas verticales de los paneles recubriendo los montantes verticales de la estructura autoportante. Utilizar también esta cinta adhesiva para asegurar la estanqueidad en los encuentros pared/techo y pared/tabiques si estos están aislados con HYBRIS. Sino utilizar la cinta HYBRIS-TAPE P. La unión de la cinta sobre el suelo y los tabiques se realiza mediante la masilla ACTIS.

Utilizar la cinta adhesiva HYBRIS TAPE-J para las juntas horizontales de los paneles.



4

Colocación de la placa de yeso

Posicionar las placas de yeso respetando las recomendaciones del fabricante.

INSTALACIÓN EN PARED POR EL INTERIOR

COLOCACIÓN DEL AISLANTE SOBRE LA HOJA INTERIOR DE FÁBRICA DE LADRILLO HUECO O EXTERIOR DE FÁBRICA DE LADRILLO CERÁMICO

HYBRIS se coloca directamente sobre la fábrica de ladrillo cerámico o ladrillo hueco. Las 2 hojas pueden separarse mediante una cámara de aire no ventilada.

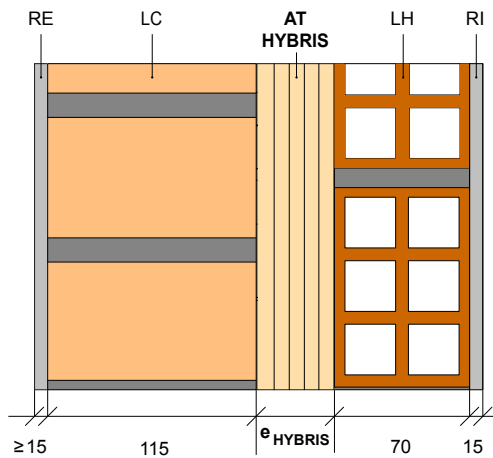

- RE Revestimiento exterior continuo
- LC Fábrica de ladrillo cerámico
- AT HYBRIS, aislante térmico y acústico
- LH Fábrica de ladrillo hueco
- RI Revestimiento interior

Soluciones de Muros de Fachadas según el Catálogo de Elementos Constructivos (CEC)

Espesores recomendados

- CEC F3.1 - HYBRIS sin cámara de aire

Obra nueva

Zonas Climáticas :	α	A	B	C	D	E
Espesor HYBRIS (mm)	50	50	75	105	105	125
R_{AT}^* (m ² .K/W)	1,50	1,50	2,25	3,15	3,15	3,75
$U_{ceramiento}$ (W/m ² .K)	0,49	0,49	0,36	0,27	0,27	0,23
$U_{t,trans}^{**}$ (W/m ² .K)	0,94	0,50	0,38	0,29	0,27	0,25

* Cálculos de Resistencia Térmica efectuado según la norma UNE EN ISO 6946 (Espesor cámara aire ≥ 20 mm, emisividad de 0,06, Temperatura media de 10°C y $\Delta T = 5$ K, flujo de calor horizontal)

** Transmitancia térmica de muros de fachada y cerramientos en contacto con el terreno (tabla E1, apéndice E, DB-HE1)

Rehabilitación

Zonas Climáticas :	α	A	B	C	D	E
Espesor HYBRIS (mm)	50	50	50	50	50	50
R_{AT}^* (m ² .K/W)	1,50	1,50	1,50	1,50	1,50	1,50
$U_{ceramiento}$ (W/m ² .K)	0,49	0,49	0,49	0,49	0,49	0,49
$U_{t,trans}^{**}$ (W/m ² .K)	0,94	0,94	0,82	0,73	0,66	0,57

* Cálculos de Resistencia Térmica efectuado según la norma UNE EN ISO 6946 (Espesor cámara aire ≥ 20 mm, emisividad de 0,06, Temperatura media de 10°C y $\Delta T = 5$ K, flujo de calor horizontal)

** Transmitancia límite de muros de fachada y cerramientos en contacto con el terreno (apartado D.2, apéndice D, DB-HE1)

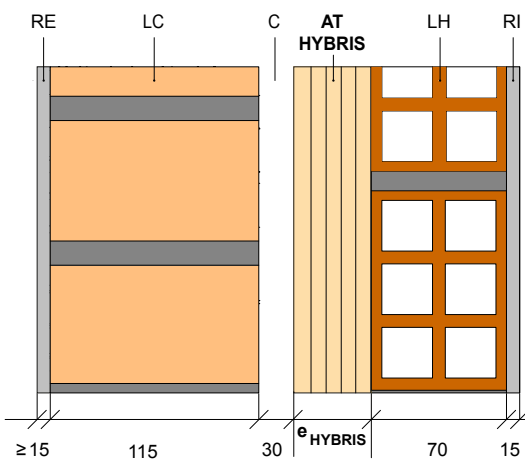

- RE Revestimiento exterior continuo
- LC Fábrica de ladrillo cerámico
- C Cámara de aire no ventilada
- AT HYBRIS, aislante térmico y acústico
- LH Fábrica de ladrillo hueco
- RI Revestimiento interior

- CEC F3.2 - HYBRIS + 1 cámara de aire ≥ 20 mm

Obra nueva

Zonas Climáticas :	α	A	B	C	D	E
Espesor HYBRIS (mm)	50	50	50	75	90	105
R_{AT+AI}^* (m ² .K/W)	2,14	2,14	2,14	2,89	3,34	3,79
$U_{ceramiento}$ (W/m ² .K)	0,37	0,37	0,37	0,29	0,26	0,23
$U_{t,trans}^{**}$ (W/m ² .K)	0,94	0,50	0,38	0,29	0,27	0,25

* Cálculos de Resistencia Térmica efectuado según la norma UNE EN ISO 6946 (Espesor cámara aire ≥ 20 mm, emisividad de 0,06, Temperatura media de 10°C y $\Delta T = 5$ K, flujo de calor horizontal)

** Transmitancia térmica de muros de fachada y cerramientos en contacto con el terreno (tabla E1, apéndice E, DB-HE1)

Rehabilitación

Zonas Climáticas :	α	A	B	C	D	E
Espesor HYBRIS (mm)	50	50	50	50	50	50
R_{AT+AI}^* (m ² .K/W)	2,14	2,14	2,14	2,14	2,14	2,14
$U_{ceramiento}$ (W/m ² .K)	0,37	0,37	0,37	0,37	0,37	0,37
$U_{t,trans}^{**}$ (W/m ² .K)	0,94	0,94	0,82	0,73	0,66	0,57

* Cálculos de Resistencia Térmica efectuado según la norma UNE EN ISO 6946 (Espesor cámara aire ≥ 20 mm, emisividad de 0,06, Temperatura media de 10°C y $\Delta T = 5$ K, flujo de calor horizontal)

** Transmitancia límite de muros de fachada y cerramientos en contacto con el terreno (apartado D.2, apéndice D, DB-HE1)

Productos utilizados :

- HYBRIS
- Cintas adhesivas HYBRIS-TAPE J, O y P
- Masilla ACTIS
- Ladrillo cerámico y ladrillo hueco
- Mortero

El uso de soluciones constructivas con parámetros característicos iguales a los indicados no garantiza el cumplimiento de la exigencia, pero debería conducir a soluciones próximas a su cumplimiento.

Instalación paso a paso



Instalación del aislante

Los paneles HYBRIS se colocan en vertical, lámina cobriza hacia el instalador.

En caso de fijar el HYBRIS sobre la hoja interior posicionar el ladrillo hueco teniendo en cuenta el espesor del aislante y si se va a dejar cámara de aire entre la hoja interior y exterior (CEC F3.2) o no (CEC F3.1)

Medir la altura del cerramiento a aislar y cortar el paquete según esta medida incrementada en 10 mm para permitir que los paneles se mantengan a compresión contra el cerramiento. Abrir el paquete y extraer los paneles ya cortados. Desplegarlos a lo ancho y colocarlos verticalmente asegurándose de posicionar primero la parte alta del panel y finalmente, por ligera presión, la parte baja. Colocar los paneles siguientes asegurando la continuidad del aislante.

Caso particular: en caso de instalar el HYBRIS en un cerramiento con una altura $> 2,64$ m, fijar una primera fila de paneles y mantenerlos mediante 2 espigas plásticas fijadas en las esquinas superiores del panel a 15 cm de los bordes. Seguidamente, fijar la segunda fila de paneles en vertical sobre la primera, manteniéndolos mediante 4 espigas por panel fijadas en las esquinas a 15 cm de los bordes. Se recomienda la utilización de espigas de 90 mm de diámetro.



Instalación del último panel aislante

Medir el hueco restante a rellenar y cortar un panel aislante incrementando el ancho en 40 mm. Insertar el panel aislante comprimiéndolo ligeramente entre 2 paneles enteros



Estanqueidad al aire

Velar particularmente a la continuidad del aislamiento en las juntas de los paneles y los encuentros con la tabiquería interior, pilares, carpinterías etc., utilizando la cinta adhesiva HYBRIS-TAPE J

Para conseguir la estanqueidad al aire del aislamiento, utilizar la cinta adhesiva HYBRIS-TAPE P para sellar los encuentros pared/forjados. El pegado de la cinta HYBRIS-TAPE P en el perímetro se realiza mediante la masilla ACTIS. Utilizar la cinta HYBRIS-TAPE O para sellar los encuentros pared/forjado superior si este está aislado con HYBRIS.

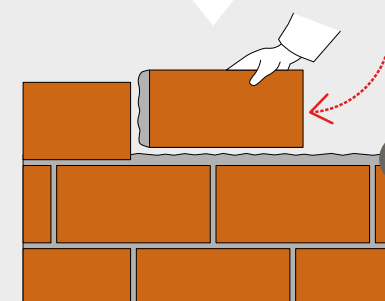

Colocación de la hoja interior/exterior

Finalmente, colocar la hoja interior de fábrica de ladrillo hueco de 70 mm o la hoja exterior de ladrillo cerámico según la configuración elegida

INSTALACIÓN EN PARED POR EL INTERIOR

INSTALACIÓN EN PARED CON ESTRUCTURA DE MADERA Y 1 CAPA DE AISLANTE

HYBRIS se instala de manera tradicional entre los montantes. Los rastreles interiores de madera permiten crear a la vez un espacio técnico para el paso de instalaciones y una cámara de aire en la cara caliente. Esta cámara de aire permite, a igualdad de prestaciones, reducir significativamente el espesor del aislante a instalar.

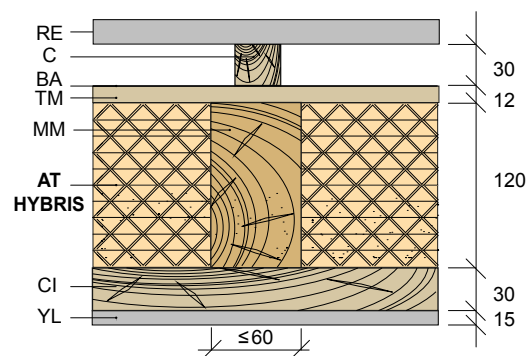

RE Revestimiento exterior. Elemento con una masa por unidad de superficie $\geq 9,45 \text{ kg/m}^2$

C Cámara de aire ventilada con rastreles de madera

BA BOOST'R Barrera contra el agua

AT HYBRIS Aislante térmico y acústico

TM Tablero de madera

MM Montante de madera

CI Cámara interior no ventilada con rastreles de madera

YL Placa de yeso laminado

Solución de Fachada de entramado estructural de madera, con cámara de aire ventilada

Espesores recomendados

- CEC F15.6 - HYBRIS + BOOST'R

Obra nueva

Zonas Climáticas :	α	A	B	C	D	E
Espesor HYBRIS (mm)	50	50	60	105	105	125
$R_{AT+AIPE}^*$ ($\text{m}^2 \cdot \text{K/W}$)	2,14	2,14	2,44	3,79	3,79	4,39
$U_{\text{cerramiento}}$ ($\text{W/m}^2 \cdot \text{K}$)	0,42	0,42	0,38	0,27	0,27	0,24
U_{M}^{**} ($\text{W/m}^2 \cdot \text{K}$)	0,94	0,50	0,38	0,29	0,27	0,25

* Cálculos de Resistencia Térmica efectuado según la norma UNE EN ISO 6946 (Espesor cámara aire $\geq 20\text{mm}$, emisividad de 0,06, Temperatura media de 10°C y $\Delta T = 5\text{K}$, flujo de calor horizontal)

** Transmitancia térmica de muros de fachada y cerramientos en contacto con el terreno (tabla E1, apéndice E, DB-HE1)

Rehabilitación

Zonas Climáticas :	α	A	B	C	D	E
Espesor HYBRIS (mm)	50	50	50	50	50	50
$R_{AT+AIPE}^*$ ($\text{m}^2 \cdot \text{K/W}$)	2,14	2,14	2,14	2,14	2,14	2,14
$U_{\text{cerramiento}}$ ($\text{W/m}^2 \cdot \text{K}$)	0,42	0,42	0,42	0,42	0,42	0,42
U_{M}^{**} ($\text{W/m}^2 \cdot \text{K}$)	0,94	0,94	0,82	0,73	0,66	0,57

* Cálculos de Resistencia Térmica efectuado según la norma UNE EN ISO 6946 (Espesor cámara aire $\geq 20\text{mm}$, emisividad de 0,06, Temperatura media de 10°C y $\Delta T = 5\text{K}$, flujo de calor horizontal)

** Transmitancia límite de muros de fachada y cerramientos en contacto con el terreno (apartado D.2, apéndice D, DB-HE1)

Productos utilizados :

- HYBRIS
- Cintas adhesivas HYBRIS-TAPE J, O y P
- Masilla ACTIS
- Rastreles
- Acabado interior (placa de yeso, friso etc.)



Escanear
para ver el
vídeo de
instalación

El uso de soluciones constructivas con parámetros característicos iguales a los indicados no garantiza el cumplimiento de la exigencia, pero debería conducir a soluciones próximas a su cumplimiento.

Instalación paso a paso



1

Preparación de los paneles

Instalación con los alvéolos en vertical: medir la altura de la pared y cortar los paquetes según esta medida incrementada en 10 mm máximo. Abrir el paquete y extraer los paneles ya cortados. Medir el ancho del hueco entre los montantes y cortar los paneles según esta medida incrementada en 40 mm.

Instalación con los alvéolos en horizontal: medir el ancho del hueco y cortar los paquetes HYBRIS antes de abrirlos según esta medida incrementada en 10 mm. Abrir el paquete ya cortado y colocar los tramos a presión entre los montantes empezando desde arriba. Rellenar el hueco hasta abajo y cortar el sobrante. Colocar el tramo sobrante en el siguiente hueco.



2

Instalación del aislante

Insertar los paneles entre los montantes de la estructura primaria con la lámina cobriza hacia el interior. En caso de instalación con los alveolos en vertical, grapar la lámina cobriza barrera de vapor sobre los montantes verticales.

Completar el aislamiento colocando todos los paneles de la misma manera.



3

Estanqueidad al aire

Para asegurar la estanqueidad al aire y vapor de agua del cerramiento, utilizar la cinta adhesiva HYBRIS-TAPE O en las juntas de los paneles recubriendo los montantes verticales. Utilizar también esta cinta adhesiva para asegurar la estanqueidad en los encuentros pared/techo y pared/tabiques

Utilizar la cinta adhesiva HYBRIS-TAPE P para los encuentros pared /suelos y la HYBRIS TAPE J para las juntas entre paneles. La unión de la cinta sobre el suelo y tabiques se realiza mediante la masilla ACTIS.



4

Colocación de la estructura secundaria

Fijar la estructura secundaria horizontalmente sobre los montantes verticales (rastreles metálicos o de madera) empezando por el suelo y subiendo con una distancia entre ejes de 60 cm. Prever un punto de fijación sobre cada uno de los montantes verticales. En caso de requerir mayor nivel de aislamiento se puede colocar otra capa de paneles HYBRIS dentro de la estructura secundaria siguiendo las mismas reglas de colocación. En este caso no es necesario realizar de nuevo la estanqueidad.

Nota: en caso de necesitar un espacio técnico más importante o mejorar las prestaciones acústicas del cerramiento, ACTIS recomienda la instalación de un paramento sobre estructura metálica autoportante (placa de yeso) desolidarizada de la estructura de madera.



5

Colocación del paramento interior

Colocar el paramento directamente sobre los rastreles secundarios. En caso de placas de yeso respetar las reglas de instalación del fabricante.

INSTALACIÓN EN TABIQUES DE DISTRIBUCIÓN

HYBRIS se coloca de manera tradicional en el interior de la estructura autoportante de la placa de yeso.

Productos utilizados :

- HYBRIS
- Cintas adhesivas HYBRIS-TAPE J, O y P
- Masilla ACTIS
- Railes y montantes
- Placa de yeso laminado

Solución con elementos de dos hojas de entramado autoportante metálico. Tipo 3 según el Catálogo de Elementos Constructivos (CEC)

Espesores recomendados

- CEC P4.1 (ensayo realizado con placas BA13)

	DB-HE1 U (w/m ² .K)	DB-HR m (Kg/m ²)	DB-HR R _a (dBA)
HYBRIS 50 mm	0,53	20*	38,6*

*ensayo AUDIOTEC CTA 140022/AER-1 realizado con 1+1 placa de 12,5mm (BA13)

- CEC P4.2

	DB-HE1 U (w/m ² .K)	DB-HR m (Kg/m ²)	DB-HR R _a (dBA)
HYBRIS 50 mm	0,51	38*	45,8*

*ensayo AUDIOTEC CTA 140022/AER-2 realizado con 2+2 placas de 12,5mm (BA13)

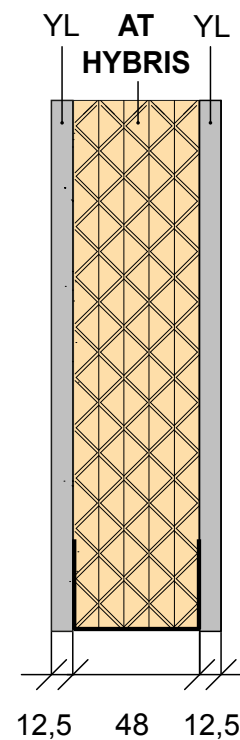

YL Placa de yeso laminado
AT HYBRIS aislante térmico y acústico 50 mm

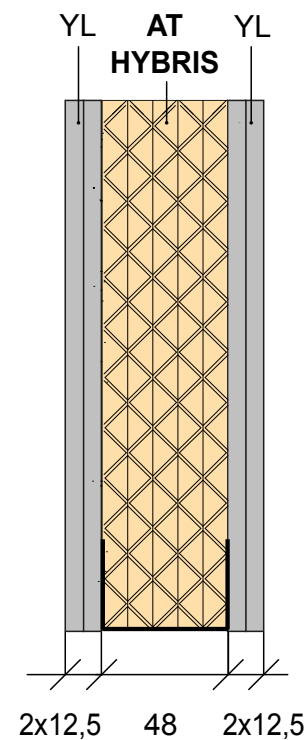

El uso de soluciones constructivas con parámetros característicos iguales a los indicados no garantiza el cumplimiento de la exigencia, pero debería conducir a soluciones próximas a su cumplimiento.

Instalación paso a paso



1 Colocar la estructura metálica de acuerdo con las normas vigentes y especificaciones del fabricante.



2 Fijar los railes y montantes en suelo y techo.



3 Colocar los montantes verticales con una distancia entre ejes de 40 o 60 cm



4 Colocar las placas de yeso en un lado de la estructura



5 La colocación de los paneles se realiza con los alvéolos en horizontal. Utilizar preferentemente los paneles HYBRIS pre-cortados a 610 mm y 410 mm. De lo contrario cortar los paquetes HYBRIS antes de abrirlos a la distancia entre montantes incrementada en 10 mm. Abrir los paquetes y colocar el primer panel entre los montantes con los alvéolos en horizontal empezando por arriba. Colocar el resto de paneles de la misma manera. Cortar el último panel a medida para terminar de rellenar el hueco. Colocar el tramo sobrante en el hueco siguiente.



6 Colocar las placas de yeso de acuerdo con las instrucciones del fabricante.

INSTALACIÓN EN CUBIERTA POR EL INTERIOR

SOLUCIÓN EN CUBIERTA BAJO CABIOS

HYBRIS se instala en 1 o 2 capas entre cabios y/o clavado sobre los cuelgues de fijación de la placa de yeso.

El procedimiento de puesta en obra del HYBRIS con su gama de cintas adhesivas evita la colocación de una barrera de vapor adicional.

Detalle constructivo: instalación sobre cuelgues

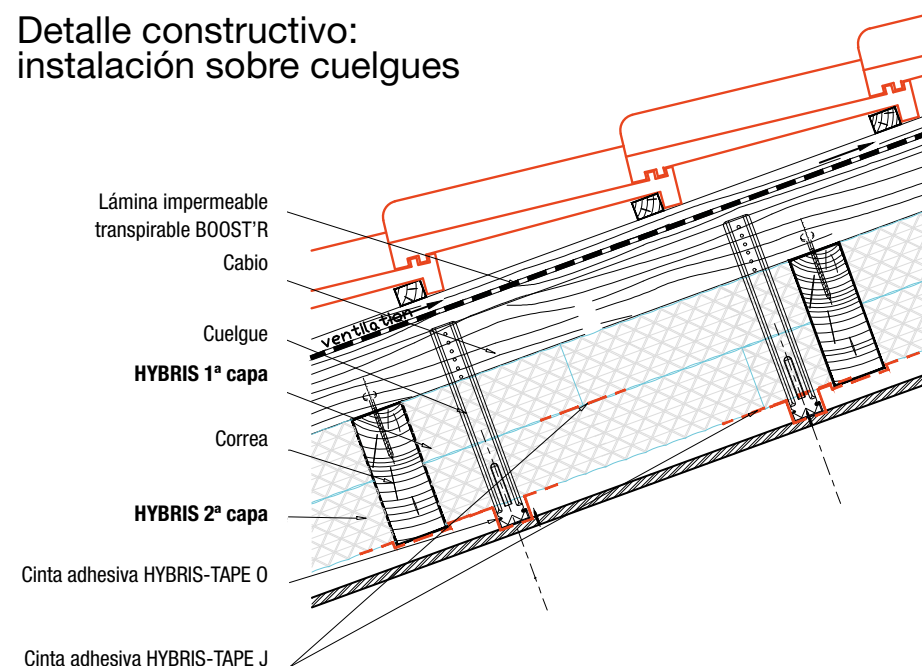

Productos utilizados:

- HYBRIS
- Cuelges, horquillas y perfiles
- Cintas adhesivas HYBRIS-TAPE J, O y P
- Placa de yeso laminado



Escanear para ver el vídeo

Solución con HYBRIS instalado bajo cabios clavado sobre los cuelgues

Espesores recomendados

Obra nueva

Zonas Climáticas :	α	A	B	C	D	E
Espesor HYBRIS (mm)	50	50	75	125	125	155
$R_{AT+AIRB}^*$ (m ² .K/W)	1,94	1,94	2,69	4,19	4,19	5,09
U (m ² .K/W)	0,44	0,44	0,33	0,22	0,22	0,185
UM** (m ² .K/W)	0,50	0,47	0,33	0,23	0,22	0,19

* Cálculos de Resistencia Térmica efectuado según la norma UNE EN ISO 6946 (Espesor cámara aire ≥ 20 mm, emisividad de 0,06, Temperatura media de 10°C y $\Delta T = 5$ K, flujo de calor horizontal)

** Transmitancia térmica de cubiertas (tabla E1, apéndice E, DB-HE1)

Rehabilitación

Zonas Climáticas :	α	A	B	C	D	E
Espesor HYBRIS (mm)	50	50	50	60	75	75
$R_{AT+AIRB}^*$ (m ² .K/W)	1,94	1,94	1,94	2,24	2,69	2,69
U (m ² .K/W)	0,44	0,44	0,44	0,39	0,33	0,33
UM** (m ² .K/W)	0,50	0,50	0,45	0,41	0,38	0,35

* Cálculos de Resistencia Térmica efectuado según la norma UNE EN ISO 6946 (Espesor cámara aire ≥ 20 mm, emisividad de 0,06, Temperatura media de 10°C y $\Delta T = 5$ K, flujo de calor horizontal)

** Transmitancia límite de cubiertas (apartado D.2, apéndice D, DB-HE1)

El uso de soluciones constructivas con parámetros característicos iguales a los indicados no garantiza el cumplimiento de la exigencia, pero debería conducir a soluciones próximas a su cumplimiento.

Instalación paso a paso



1 Fijación de los cuelgues

Fijar los cuelgues sobre el soporte (cabios o soporte continuo) con una distancia vertical entre ejes de 60 cm y 120 cm horizontalmente. En todo caso respetar las reglas de instalación del fabricante de sistemas de placa de yeso laminado.



2 Instalación de la primera capa de HYBRIS

Clavar los paneles sobre las varillas roscadas fijadas previamente con los alvéolos en horizontal. Grapar la lámina interior del panel sobre el soporte.

Empezar por la parte baja de la cubierta encajando el primer panel contra el muro piñon.

El corte a inglete del panel se realiza sin dificultad.

Para mantener el aislante sobre los cuelgues colocar unas horquillas sobre las varillas roscadas o doblar la lengüeta de la suspensión.

Asegurar la continuidad del aislamiento en las juntas entre paneles, en las esquinas y en los encuentros con la carpintería mediante la aplicación de la cinta adhesiva HYBRIS-TAPE J

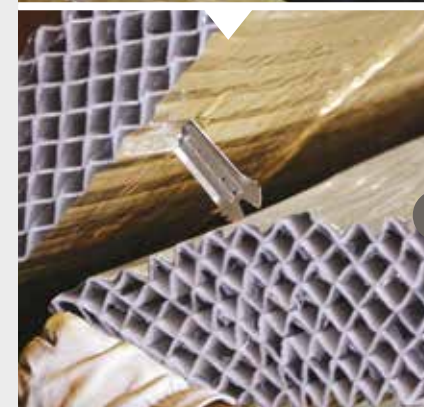

3 Instalación de la segunda capa de HYBRIS (opcional)

La segunda capa se coloca de la misma manera que la primera. Para evitar hacer coincidir las juntas empezar colocando medio panel.

Igual que en el caso de la primera capa asegurar la continuidad del aislamiento en las juntas entre paneles, en las esquinas y encuentros con la carpintería mediante la aplicación de la cinta adhesiva HYBRIS-TAPE J.

Utilizar la cinta adhesiva HYBRIS-TAPE P para los encuentros paredes/techos si no hay aislante o uno distinto en el perímetro. Pegar la cinta HYBRIS-TAPE P en los cerramientos perimetrales mediante la masilla ACTIS.



4 Instalación de la perfilera metálica

Encajar los perfiles metálicos sobre las suspensiones u horquillas colocadas previamente.

Aprovechar el espacio técnico creado mediante la perfilera para el paso de instalaciones.

Para asegurar la estanqueidad al aire y vapor de agua, utilizar la cinta adhesiva HYBRIS-TAPE O recubriendo la perfilera metálica.

Nota: en caso de perforar la lámina cobriza para el paso de instalaciones sellaría mediante la aplicación de la cinta adhesiva HYBRIS-TAPE J



5 Instalación del paramento

Colocar las placas de yeso siguiendo las instrucciones del fabricante.

INSTALACIÓN EN BAJO CUBIERTA NO HABITABLE

INSTALACIÓN DIRECTA SOBRE EL FORJADO HORIZONTAL

HYBRIS se instala en una o dos capas directamente sobre el forjado horizontal asociado a una lámina barrera de vapor.

La instalación del aislante HYBRIS garantiza un aislamiento duradero, que no se aplasta en el tiempo y actúa como una barrera frente a los efectos del viento.

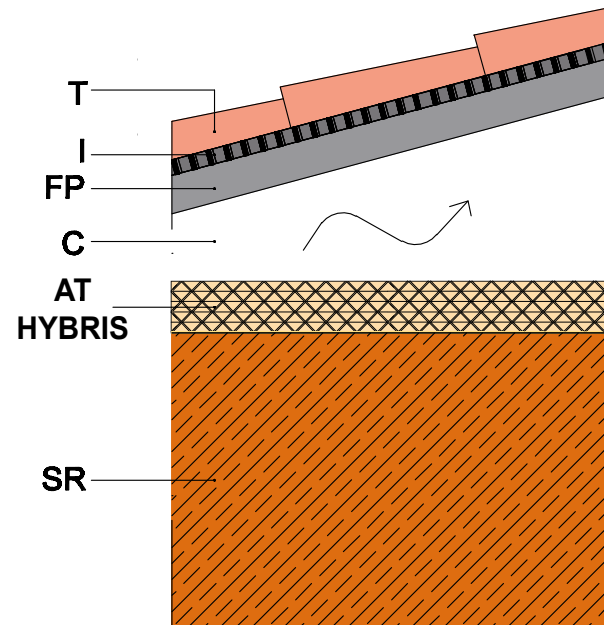

- T Tejado
- I Capa de impermeabilización
- FP Formación de pendientes
- C Cámara de aire ventilada
- AT HYBRIS Aislante térmico y acústico
- SR Soporte resistente

Solución de cubierta inclinada.
Forjado horizontal. Ventilada.
Con capa de protección:

- CEC C12.1, C12.2, C12.3 y C12.4

Valores orientativos de transmitancia U (W/m².K) en cubierta según la zona climática

	α	A	B	C	D	E
U _c * (m ² .K/W)	0,50	0,47	0,33	0,23	0,22	0,19
U _{límite} ** (m ² .K/W)	0,50	0,50	0,45	0,41	0,38	0,35

* Transmitancia térmica de cubierta (tabla E1, apéndice E, DB-HE1)

** Transmitancia límite de cubierta (apartado D.2, apéndice D, DB-HE1)

Productos utilizados :

- HYBRIS
- Barrera de vapor
- Cintas adhesivas HYBRIS-TAPE J y P
- Cinta doble cara



Código CEC	Tipo de obra	Soporte resistente (SR)		Espesor (mm)	U _{cubierta} (W/m ² .K)	Zona Climática					
						α	A	B	C	D	E
C12.1	Rehabilitación	FU	BP	50	0,36	•	•	•	•	•	•
				60	0,33	•	•	•	•	•	•
	Nueva	50	0,36	•	•						
		60	0,33	•	•	•					
		105	0,23	•	•	•	•				
		125	0,20	•	•	•	•	•			
140	0,18	•	•	•	•	•	•				
C12.2	Rehabilitación	FU	BC	50	0,45	•	•	•			
				60	0,40	•	•	•	•		
				75	0,34	•	•	•	•	•	•
	Nueva	50	0,45	•	•						
		90	0,29	•	•	•					
		125	0,22	•	•	•	•	•			
155	0,19	•	•	•	•	•	•				
C12.3	Rehabilitación	FU	BH	50	0,47	•	•				
				60	0,41	•	•	•	•		
				75	0,35	•	•	•	•	•	•
	Nueva	50	0,47	•	•						
		90	0,30	•	•	•					
		125	0,23	•	•	•	•				
155	0,19	•	•	•	•	•	•				
C12.4	Rehabilitación			50	0,49	•	•				
				60	0,43	•	•	•			
				75	0,36	•	•	•			
				90	0,31	•	•	•	•	•	•
	Nueva	50	0,49	•							
		60	0,43	•	•						
		90	0,31	•	•	•					
		125	0,23	•	•	•	•				
		140	0,21	•	•	•	•	•			
155	0,19	•	•	•	•	•	•				

FU: Forjado unidireccional

BP: Elementos de entrevigado (bovedilla) de EPS

BH: Elementos de entrevigado (bovedilla) de hormigón

BC: Elementos de entrevigado (bovedilla) cerámica

L: Losa

El uso de soluciones constructivas con parámetros característicos iguales a los indicados no garantiza el cumplimiento de la exigencia, pero debería conducir a soluciones próximas a su cumplimiento.

Instalación paso a paso



Instalación de la lámina barrera de vapor (sólo en caso de soporte de madera)

Es imprescindible que las instalaciones discurran por las paredes y cubierta inclinada para dejar libre el espacio del suelo y asegurar un contacto perfecto entre el aislante y el forjado horizontal.

1 Desenrollar una lámina barrera de vapor en todo el suelo del desván previendo una remontada de 100 mm en las paredes perimetrales y un solape entre tramos de al menos 50 mm. Sellar esta remontada mediante la masilla ACTIS.

Sellar los solapes de la lámina mediante la cinta adhesiva HYBRIS-TAPE J

Aplicar cinta doble cara sobre la lámina barrera de vapor cada 1,20m y en todo el perímetro del desván



Instalación de la primera capa de HYBRIS

Empezar por la esquina opuesta al acceso del desván. Desplegar y colocar el primer panel sobre la lámina barrera de vapor y ajustado contra las paredes de la esquina. Los paneles se colocan perpendicularmente a la cinta doble cara.

2 Situar los paneles a testa, lámina cobriza hacia arriba asegurándose que estén correctamente fijados sobre el suelo en contacto con la lámina barrera de vapor.



Instalación de la segunda capa de HYBRIS

Aplicar cinta doble cara sobre la lámina cobriza de la primera capa cada 1,20 m y en todo el perímetro.

3 Colocar la segunda capa en el mismo sentido que la primera empezando con medio panel. Asegurarse que los paneles estén correctamente fijados a la primera capa.

Sellar las juntas entre paneles mediante la aplicación de la cinta HYBRIS-TAPE J. Utilizar la cinta adhesiva HYBRIS-TAPE P para sellar los encuentros con las paredes perimetrales. Pegar la cinta HYBRIS-TAPE P en las paredes mediante la masilla ACTIS.

Determinación de la zona climática (Z.C.)

Las tablas B.1 y B.2 permiten obtener la zona climática (Z.C.) de una localidad en función de su capital de provincia y su altitud respecto al nivel del mar (h). Para cada provincia, se tomará el clima correspondiente a la condición con la menor cota de comparación.

Zonas climáticas de la Península Ibérica

Capital	Z.C.	Altitud	A4	A3	A2	A1	B4	B3	B2	B1	C4	C3	C2	C1	D3	D2	D1	E1
Albacete	D3	677										h < 450			h < 950			h ≥ 950
Alicante/Alacant	B4	7					h < 250					h < 700			h ≥ 700			
Almería	A4	0	h < 100				h < 250	h < 400				h < 800			h ≥ 800			
Ávila	E1	1054														h < 550	h < 850	h ≥ 850
Badajoz	C4	168									h < 400	h < 450			h ≥ 450			
Barcelona	C2	1										h < 250			h < 450	h < 750	h ≥ 750	
Bilbao/Bilbo	C1	214											h < 250				h ≥ 250	
Burgos	E1	861															h < 600	h ≥ 600
Cáceres	C4	385									h < 600				h < 1050			h ≥ 1050
Cádiz	A3	0		h < 150				h < 450				h < 600	h < 850				h ≥ 850	
Castellón/Castelló	B3	18						h < 50				h < 500			h < 600	h < 1000		h ≥ 1000
Ceuta	B3	0						h < 50										
Ciudad Real	D3	630									h < 450	h < 500			h ≥ 500			
Córdoba	B4	113					h < 150				h < 550				h ≥ 550			
Coruña, La/ A Coruña	C1	0												h < 200			h ≥ 200	
Cuenca	D2	975													h < 800	h < 1050		h ≥ 1050
Gerona/Girona	D2	143											h < 100			h < 600		h ≥ 600
Granada	C3	754	h < 50				h < 350				h < 600	h < 800			h < 1300			h ≥ 1300
Guadalajara	D3	708													h < 950	h < 1000		h ≥ 1000
Huelva	A4	50	h < 50				h < 150	h < 350				h < 800			h ≥ 800			
Huesca	D2	432										h < 200			h < 400	h < 700		h ≥ 700
Jaén	C4	436					h < 350				h < 750				h < 1250			h ≥ 1250
León	E1	346																h < 1250
Lérida/Lleida	D3	131										h < 100			h < 600			h ≥ 600
Logroño	D2	379											h < 200			h < 700		h ≥ 700
Lugo	D1	412															h < 500	h ≥ 500
Madrid	D3	589										h < 500			h < 950	h < 1000		h ≥ 1000
Málaga	A3	0						h < 300				h < 700			h ≥ 700			
Melilla	A3	130																
Murcia	B3	25						h < 100				h < 550			h ≥ 550			
Orense/Ourense	D2	327										h < 150	h < 300			h < 800		h ≥ 800
Oviedo	D1	214												h < 50			h < 550	h ≥ 550
Palencia	D1	722															h < 800	h ≥ 800
Palma de Mallorca	B3	1						h < 250				h ≥ 250						
Pamplona/Iruña	D1	456											h < 100			h < 300	h < 600	h ≥ 600
Pontevedra	C1	77												h < 350			h ≥ 350	
Salamanca	D2	770														h < 800		h ≥ 800
San Sebastián/Donostia	D1	5															h < 400	h ≥ 400
Santander	C1	1												h < 150			h < 650	h ≥ 650
Segovia	D2	1013														h < 1000		h ≥ 1000
Sevilla	B4	9					h < 200				h ≥ 200							
Soria	E1	984														h < 750	h < 800	h ≥ 800
Tarragona	B3	1						h < 50				h < 500			h ≥ 500			
Teruel	D2	995										h < 450	h < 500			h < 1000		h ≥ 1000
Toledo	C4	445										h < 500			h ≥ 500			
Valencia/València	B3	8						h < 50				h < 500				h < 950		h ≥ 950
Valladolid	D2	704														h < 800		h ≥ 800
Vitoria/Gasteiz	D1	512															h < 500	h ≥ 500
Zamora	D2	617															h < 800	h ≥ 800
Zaragoza	D3	207										h < 200			h < 650			h ≥ 650
Capital	Z.C.	Altitud	A4	A3	A2	A1	B4	B3	B2	B1	C4	C3	C2	C1	D3	D2	D1	E1

Zonas climáticas de las Islas Canarias

Capital	Z.C.	Altitud	A4	A2	B2	C2
Palmas de Gran Canaria, Las	α3	114	h < 350	h < 750	h < 1000	h ≥ 1000
Santa Cruz de Tenerife	α3	0	h < 350	h < 750	h < 1000	h ≥ 1000

CENTRAL EN ESPAÑA:

Para responder a sus preguntas sobre la elección de su aislamiento o las técnicas de colocación:

C / Alemania, 43, Bajos 1a - 08201
Sabadell (Barcelona)
Tel (+34) 618 81 43 48
Fax (+34) 937 278 319
Email: contacto@actis-isolation.com

DELEGACIONES:

Galicia

Tel. móvil 650 783 080

Centro

Tel. móvil 648 031 335

Castilla León y Asturias

Tel. móvil 606 745 058

Norte

Tel. móvil 606 746 273

Este

Tel. móvil 690 341 102

Levante, Murcia y Albacete

Tel. móvil 685 495 638

Andalucía Occidental

Tel. móvil 618 814 348

Andalucía Oriental

Tel. móvil 618 814 348

Islas Canarias

Tel. 902 230 100

CENTRAL EN FRANCIA

Avenue de Catalogne
11300 LIMOUX (Francia)
Tel. (33) 468 319 494
Fax (33) 468 319 497



Su distribuidor ACTIS:

Para más información:

www.aislamiento-actis.com