

MANUAL DE USUARIO

MANDO A DISTANCIA



RG57

Gracias por escoger nuestro producto.
**Por favor lea atentamente este manual
antes de usar este producto.**

eluxe
CLIMA

Especificaciones técnicas

Modelo	RG57A3/BGEF, RG57A2/BGEF, RG57B/BGE
Voltaje	3.0V (Baterías R03/LR03 × 2)
Rango de alcance	8m
Temp. Ambiente	-5°C ~ 60°C

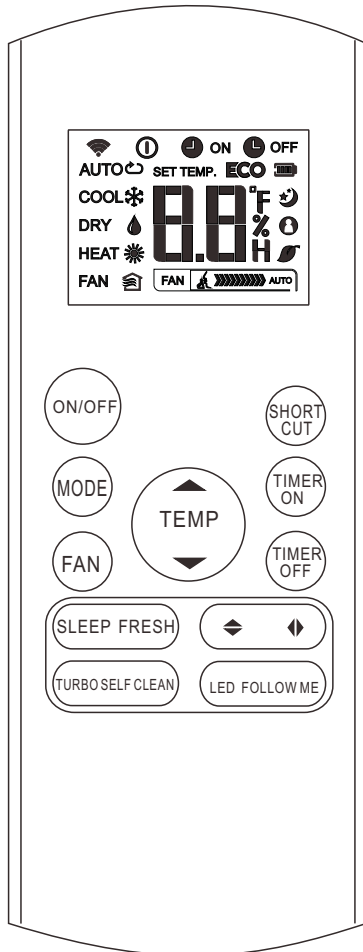

RG57A2/BGEF
(La función FRESH no está disponible)
RG57A3/BGEF

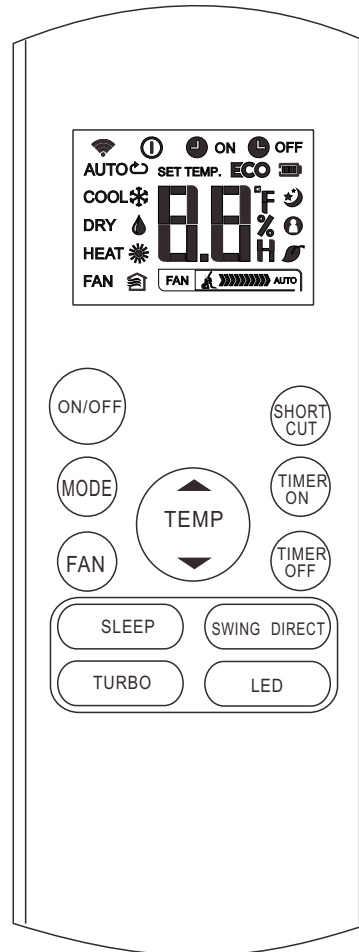

RG57B/BGE

Uso de los botones

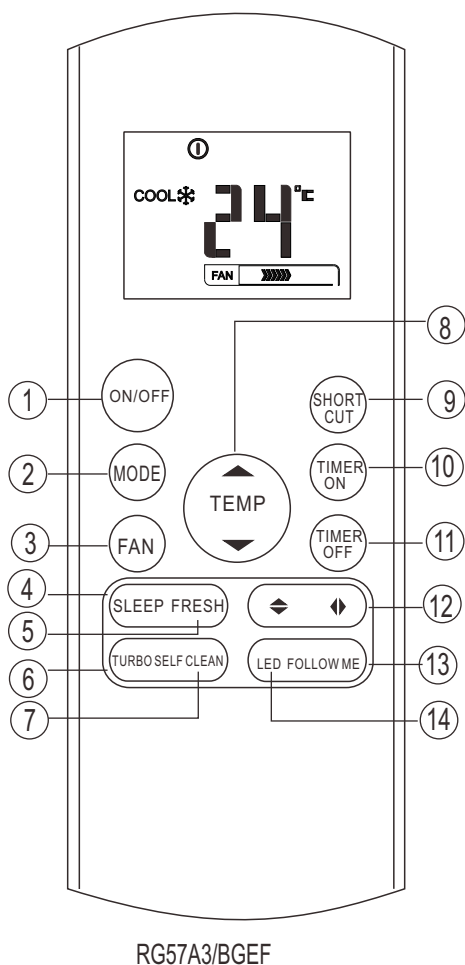

1 Botón ON/OFF
Este botón enciende el aire acondicionado (ON) y lo apaga (OFF).

2 Botón MODE
Pulse este botón para modificar el modo del aire acondicionado en la siguiente secuencia:

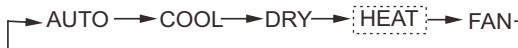

3 Botón FAN
Selecciona la velocidad del ventilador en 4 pasos:

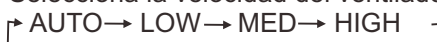

NOTA: No se podrá cambiar la velocidad del ventilador en modo AUTO o DRY.

4 Botón SLEEP

- Activa/desactiva la función "Sleep". Puede mantener la temperatura más agradable y ahorrar energía. Esta función está disponible solo en los modos COOL, HEAT o AUTO.
- Para más detalles consultar "Uso de Sleep" en el manual de usuario.

NOTA: Mientras la unidad funciona en modo SLEEP se cancelará si se pulsa el MODO FAN SPEED o el botón ON/OFF.

5 Botón FRESH (aplicable a RG57A3/BGEF)

Activa/desactiva la función FRESH. Si FRESH está activada, el ionizador de aire/Plasma Dust Collector (en dependencia del modelo) está energizado y contribuirá a extraer el polen y las impurezas del aire.

6 Botón TURBO

Activa/desactiva la función TURBO. Esta permite que la unidad alcance la temperatura actual ya sea de refrigeración o de calefacción en el tiempo más corto posible (si la unidad interior no tiene esta función habilitada, no se activará ninguna función al presionar este botón).

7 Botón SELF CLEAN (aplicable a RG57A3/BGEF)

Activa/desactiva la función de autolimpieza Self Clean.

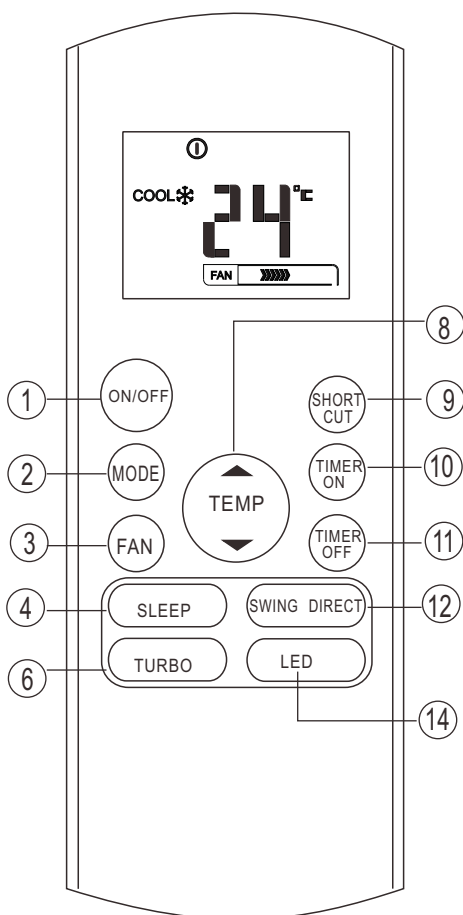

RG57B/BGE

8 Botón UP (▲)

Pulse este botón para aumentar el ajuste de la temp. interior en incrementos de 1°C (máx. 30°C).

Botón DOWN (▼)

Pulse este botón para aumentar el ajuste de la temp. interior en incrementos de 1°C (máx. 30°C).

NOTA: El control de la temperatura no está disponible en el modo FAN.

9 Botón SHORTCUT

- Se usa para restaurar los ajustes actuales o acceder a los ajustes anteriores.
- La primera vez conecta con el encendido, si presiona el botón SHORTCUT la unidad funcionará en modo AUTO, 26°C, y la velocidad del ventilador es Auto (automática).
- Pulse este botón cuando el control remoto está activado, el sistema se revertirá automáticamente al ajuste anterior incluyendo el modo de funcionamiento, temperatura ajustada, velocidad del ventilador, y el modo "Sleep" (si se activó).
- Si pulsa por más de dos segundos, el sistema restaura automáticamente los ajustes de la operación actual incluyendo el modo de funcionamiento, ajuste de temperatura, velocidad del ventilador y el modo "Sleep" (si se activó).

10 Botón TIMER ON

Pulse este botón para activar la secuencia de tiempo de auto-encendido. Cada vez que pulse aumentará el tiempo de auto-encendido en 30 minutos.

Cuando se lee en pantalla el tiempo ajustado de 10.0, cada pulsación aumentará este ajuste del tiempo en 60 minutos.

Para cancelar la programación del auto-encendido simplemente ajuste "auto-on" a 0.0.

11 Botón TIMER OFF

Pulse este botón para activar la secuencia de tiempo de auto-aoagado. Cada vez que pulse aumentará el tiempo de auto-encendido en 30 minutos.

Cuando se lee en pantalla el tiempo ajustado de 10.0, cada pulsación aumentará este ajuste del tiempo en 60 minutos.

Para cancelar la programación del auto-apagado simplemente ajuste "auto-off" a 0.0.

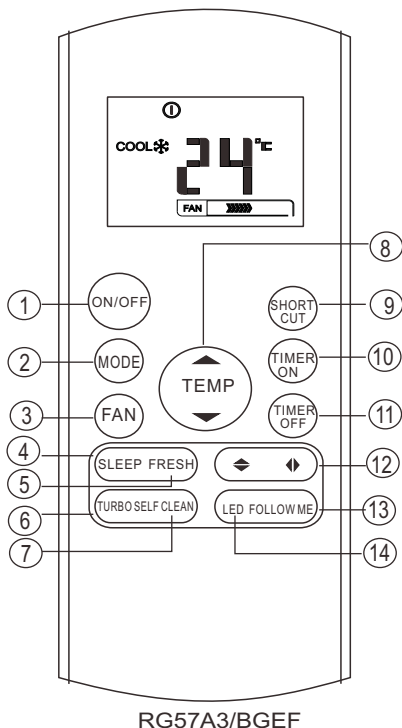

RG57A3/BGEF

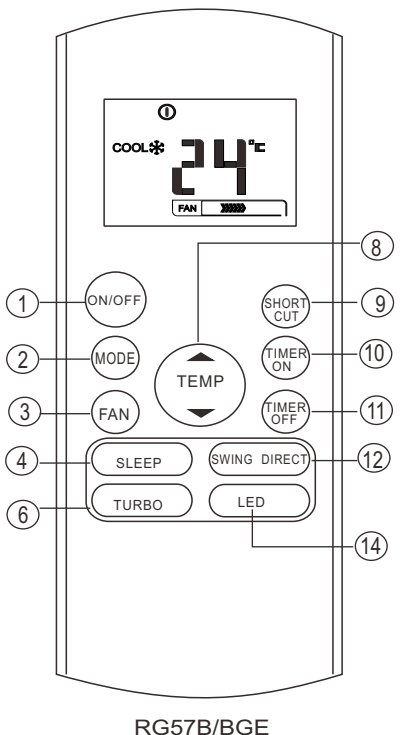

RG57B/BGE

12 Botón ◀▶ Swing (aplicable a RG57A3/BGEF)

Activa o detiene el movimiento de la lama vertical y ajusta el sentido deseado de salida del aire izquierda/derecha. La lama cambia el ángulo 6° cada vez que pulse el botón. Y las cifras de de temperatura mostrarán '⏏' durante un segundo. Si continúa pulsando más de dos segundos, se activará la oscilación de la lama vertical. En el indicador LCD de la unidad interior se visualiza 'III', parpadeando cuatro veces, luego se muestra el ajuste de temperatura. Si se detiene la oscilación de la lama vertical, se visualizará 'LC' y permanece visible durante 3 segundos.

Botón ⬆️ Swing(aplicable a RG57A3/BGEF)

Activa o detiene el movimiento de la lama horizontal o ajusta el sentido de la corriente de aire deseado arriba/abajo. La lama cambiará el ángulo 6° cada vez que pulse el botón. Si continúa pulsando por más de dos segundos, oscilará hacia arriba y hacia abajo automáticamente.

Botón SWING (aplicable a RG57B/BGE)

Activa o detiene la oscilación automática de la lama horizontal.

Botón DIRECT (aplicable a RG57B/BGE)

Cambia el movimiento de la lama y ajusta la dirección deseada del caudal de aire arriba/abajo. La lama cambia el ángulo 6° en cada pulsación.

13 Botón FOLLOW ME (aplicable a RG57A3/BGEF)

Pulse este botón para activar la función "Follow me" el control remoto toma la temperatura actual de su ubicación y envía la señal a la unidad interior cada 3 minutos hasta que se pulse otra vez el botón "Follow me". El aire acondicionado cancelará la función "Follow me" automáticamente si no recibe la señal durante 7 minutos.

14 Botón LED

Activa/desactiva la pantalla indicadora LCD de la unidad interior. Al pulsar este botón la pantalla se queda en blanco y si se vuelve a pulsar se ilumina de nuevo.

Indicadores LCD

La información se muestra cuando el control remoto está encendido.

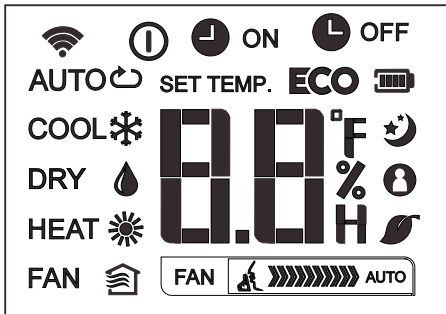

Modo display

AUTO COOL DRY
HEAT FAN

- Se muestra cuando se envía la señal a la unidad interior.
- Se muestra cuando está encendido el control remoto.
- Muestra la batería (detecta batería baja).
- ECO** No está disponible en esta unidad.
- ON Se muestra cuando se ajusta TIMER ON (temporizador).
- OFF Se muestra cuando se ajusta TIMER OFF (temporizador).
- Muestra la temperatura ajustada o la temp. ambiente o sino visualiza la hora durante el ajuste de TIMER (cuando está activo "Follow me").
- Muestra el funcionamiento de Sleep Mode.
- Indica que está activa la función "Follow me".
- No está disponible en esta unidad.
- No está disponible en esta unidad.

Indicación de la velocidad del ventilador

- FAN Velocidad baja (Low)
- FAN Velocidad media (Medium)
- FAN Velocidad alta (High)
- FAN Velocidad automática del ventilador

Nota:

Todos los indicadores que se muestran en la figura son con fines de aclaración. Pero durante el funcionamiento real solamente se mostrarán en pantalla los símbolos que estén activos en ese momento.

Uso de los botones

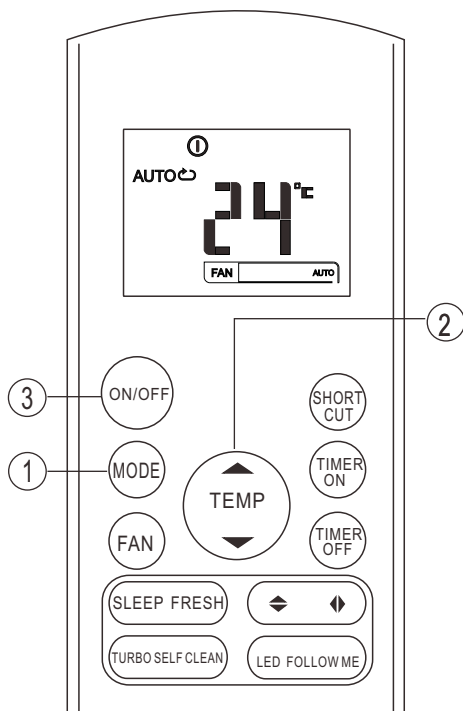

Funcionamiento en modo Auto

Asegúrese de que la unidad está conectada y con corriente. El indicador "OPERATION" en la pantalla de la unidad interior comienza a parpadear.

1. Pulse el botón **MODE** para seleccionar Auto.
2. Pulse el botón **UP/DOWN** para ajustar la temperatura deseada. La temperatura se puede programar en un rango entre los 17°C ~ 30°C en incrementos de 1°C.
3. Pulse el botón **ON/OFF** para encender el aire acondicionado.

NOTA

1. En el modo automático "Auto" el aire acondicionado puede elegir los modos Cooling, Fan y Heating (refrigeración, ventilación y calefacción) al detectar la diferencia entre la temperatura ambiente y la deseada en el control remoto.
2. En el modo automático "Auto" no se puede cambiar la velocidad del ventilador, está ajustada de fábrica.
3. Si el modo automático "Auto" no le resulta agradable, puede programar manualmente el modo deseado.

Funcionamiento en modo Refrigeración/Calefacción/Ventilación

Asegúrese de que la unidad está conectada y con corriente.

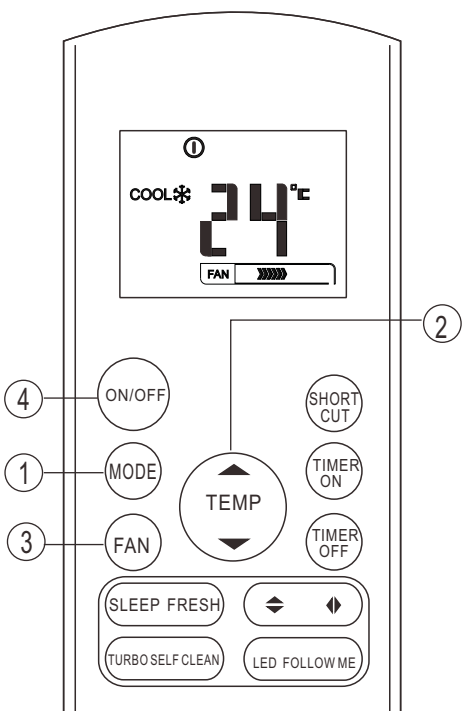

1. Pulse el botón **MODO** para seleccionar el modo COOL (refrigeración), HEAT (calefacción) o el modo FAN (ventilación).
2. Pulse los botones **UP/DOWN** para ajustar la temperatura deseada. La temperatura se programa en un rango entre los 17°C ~ 30°C en incrementos de 1°C.
3. Pulse el botón **FAN** para seleccionar la velocidad del ventilador en 4 niveles: Auto, Low, Med o High.
4. Pulse el botón **ON/OFF** para encender el aire acondicionado.

NOTA

En el modo FAN no se muestra la temperatura ajustada en el control remoto y Ud. tampoco puede controlar la temperatura de la habitación. En este caso solo se debe proceder con los pasos 1, 3 y 4.

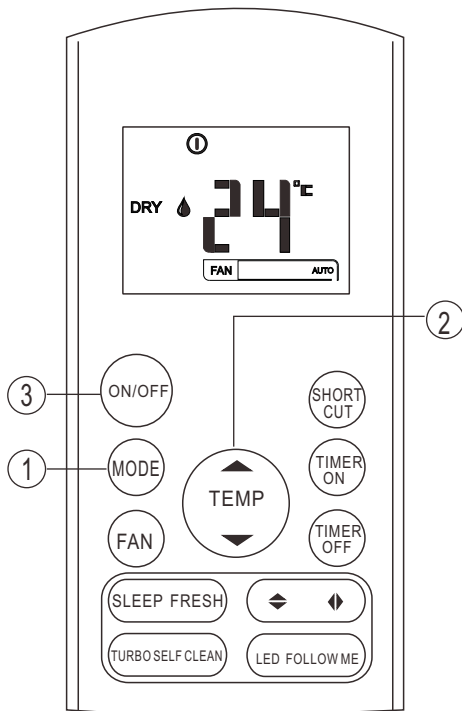

Funcionamiento en modo deshumidificación

Asegúrese de que la unidad está conectada y con corriente. El indicador "OPERATION" en la pantalla de la unidad interior comienza a parpadear.

1. Pulse el botón **MODE** para seleccionar el modo Dry.
2. Pulse el botón **UP/DOWN** para ajustar la temperatura deseada. La temperatura se puede programar en un rango de 17°C ~ 30°C, en incrementos de 1°C.
3. Pulse el botón ON/OFF para encender el aire acondicionado.

NOTA

En el modo "Deshumidificación" no se puede cambiar la velocidad del ventilador, viene ajustada de fábrica.

Ajuste del sentido del aire

El botón Swing ◀▶ y ▶◀ ajustan la dirección deseada de la corriente de aire.

1. El sentido arriba/abajo se ajusta con el botón ▶◀ del control remoto. Cada vez que se pulsa este botón se mueve la lama en un ángulo de 6 grados. Si se pulsa más de 2 segundos, la lama oscilará automáticamente hacia arriba y hacia abajo.
2. El sentido arriba/abajo se ajusta con el botón ▶◀ del control remoto. Cada vez que se pulsa este botón se mueve la lama en un ángulo de 6 grados. Si se pulsa más de 2 segundos, la lama oscilará automáticamente hacia arriba y hacia abajo.

NOTA: Cuando la lama oscila o se mueve hacia una posición que afecta la refrigeración o la calefacción de la unidad, se cambiará automáticamente el sentido de oscilación/movimiento.

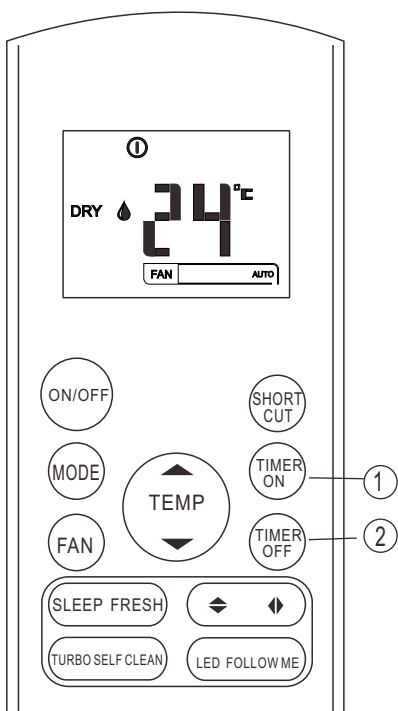

Funcionamiento del TIMER (temporizador)

Al pulsar el botón TIMER ON se puede ajustar la hora de encendido de la unidad automáticamente. Si pulsa TIMER OFF se programará el apagado automático.

Ajuste del temporizador de encendido

1. Pulse el botón TIMER ON. El control remoto muestra TIMER ON, el último ajuste del encendido y la letra "H" se visualizará en la pantalla indicadora LCD. Ahora se podrá reiniciar el temporizador de encendido automático para poner el equipo en marcha.
2. Pulse nuevamente el botón TIMER ON para ajustar la hora del temporizador de encendido. Cada vez que pulse el botón, aumentará media hora si desea entre 0 y 10 horas y se incrementará una hora a partir de programar 10 hasta 24 horas.
3. Después de ajustar el TIMER ON, habrá un segundo de demora antes de que el control remoto transmita la señal al aire acondicionado. Después de unos dos segundos la letra "H" desaparecerá y el ajuste de temperatura volverá a mostrarse en la pantalla indicadora LCD.

Ajuste del temporizador de apagado

1. Pulse el botón TIMER OFF. El control remoto muestra TIMER OFF, el último ajuste de apagado y a letra "H" se visualizará en la pantalla indicadora LCD. Ahora se podrá reiniciar el temporizador de apagado automático para apagar el equipo.
2. Pulse nuevamente el botón TIMER OFF para ajustar la hora del temporizador de apagado. Cada vez que pulse el botón, aumentará media hora si desea entre 0 y 10 horas y se incrementará una hora a partir de programar 10 hasta 24 horas.
3. Después de ajustar el TIMER OFF, habrá un segundo de demora antes de que el control remoto transmita la señal al aire acondicionado. Después de unos dos segundos la letra "H" desaparecerá y el ajuste de temperatura volverá a mostrarse en la pantalla indicadora LCD.

⚠ Advertencia

- Si selecciona el temporizador, el control remoto automáticamente transmitirá la señal de la hora del temporizador a la unidad interior. Mantenga el control remoto en un lugar donde pueda transmitir correctamente la señal a la unidad interior.
- El ajuste efectivo de la hora de funcionamiento que se ajusta en el control remoto para el temporizador, se limita a los siguientes valores: 0.5, 1.0, 1.5, 2.0, 2.5, 3.0, 3.5, 4.0, 4.5, 5.0, 5.5, 6.0, 6.5, 7.0, 7.5, 8.0, 8.5, 9.0, 9.5, 10, 11, 12, 13, 14, 15, 16, 17, 18, 19, 20, 21, 22, 23 y 24.

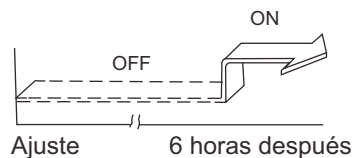
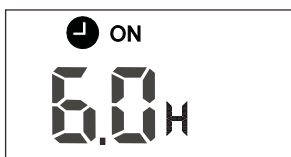
Ajuste del temporizador**TIMER ON****(Funcionamiento del temporizador de encendido)**

El TIMER ON es útil cuando desea que la unidad se encienda automáticamente antes de su regreso a casa. El aire acondicionado se activará automáticamente al cumplirse el tiempo programado.

Ejemplo:

Para encender el aire acondicionado dentro de 6 horas

1. Pulse el botón TIMER ON, el último ajuste de la hora de encendido y la letra "H" se visualizarán en la pantalla.
2. Pulse el botón TIMER ON hasta visualizar "6.0H" en la pantalla del temporizador TIMER ON del control remoto.
3. Espere 3 segundos y la pantalla digital mostrará nuevamente la temperatura.
El indicador "TIMER ON" permanece encendido y su función activada.

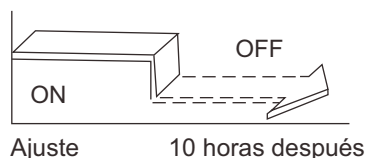
**TIMER OFF****(Funcionamiento del temporizador de apagado)**

El TIMER OFF es útil cuando desea que la unidad se apague automáticamente después de irse a dormir. El equipo se apagará automáticamente al cumplirse el tiempo programado.

Ejemplo

Para apagar el aire acondicionado dentro de 10 horas

1. Pulse el botón TIMER OFF, el último ajuste de la hora de apagado y la letra "H" se visualizarán en la pantalla.
2. Pulse el botón TIMER OFF hasta visualizar "10 H" en la pantalla del temporizador TIMER OFF del control remoto.
3. Espere 3 segundos y la pantalla digital mostrará nuevamente la temperatura.
El indicador "TIMER OFF" permanece encendido y su función activada.



Temporizador combinado

(Ajuste simultáneo de TIMER ON y OFF)

TIMER OFF → TIMER ON

(ON → OFF → ON)

Esta función es muy útil cuando se desea apagar el aire acondicionado después de irse a dormir y encenderlo otra vez por la mañana al levantarse o cuando regresa a casa.

Ejemplo:

Apagar el aire acondicionado 2 horas después del ajuste y encenderlo nuevamente 10 horas después del ajuste.

1. Pulse el botón TIMER OFF.
2. Pulse otra vez el botón TIMER OFF hasta mostrar 2.0H en la pantalla del TIMER OFF.
3. Pulse el botón TIMER ON.
4. Pulse otra vez el botón TIMER ON hasta mostrar 10H en la pantalla del TIMER ON.
5. Espere 3 segundos y la pantalla digital mostrará otra vez la temperatura. El indicador "TIMER ON OFF" permanece en pantalla y la función queda activada.

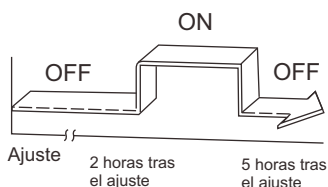

TIMER ON → TIMER OFF

(OFF → ON → OFF)

Esta función es muy útil cuando se desea encender el aire antes de levantarse por la mañana y apagarlo cuando sale de la casa.

Ejemplo:

Encender el aire acondicionado 2 horas después del ajuste y apagarlo 5 después del ajuste.

1. Pulse el botón TIMER ON.
2. Pulse otra vez el botón TIMER ON hasta mostrar 2.0H en la pantalla del TIMER ON.
3. Pulse el botón TIMER OFF.
4. Pulse otra vez el botón TIMER OFF hasta mostrar 5.0H en la pantalla del TIMER OFF.
5. Espere 3 segundos y la pantalla digital mostrará otra vez la temperatura. El indicador "TIMER ON OFF" permanece en pantalla y la función queda activada.

Uso del control remoto

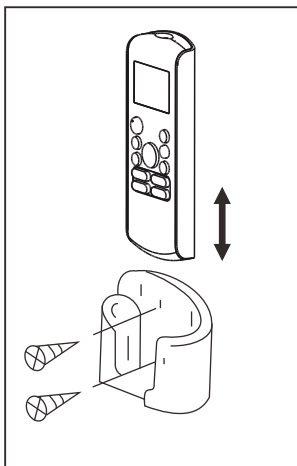
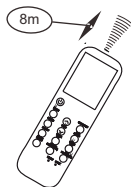

Ubicación del control remoto

- Use el control remoto dentro de una distancia de 8 m. del aparato y que el emisor quede mirando hacia el receptor. La recepción de la señal se confirma mediante un pitido.

⚠ Advertencias

- El aire acondicionado no funcionará si hay cortinas, puertas u otros obstáculos que bloqueen la señal del control remoto a la unidad interior.
- Evite que se moje el control remoto. No lo exponga directamente a la luz del sol ni lo coloque cerca de fuentes de calor.
- Si el receptor de la señal infrarroja de la unidad interior queda expuesto al sol, puede que el equipo no funcione correctamente. Use cortinas para evitar que la luz solar incida directamente en el receptor.
- Si otro aparato eléctrico reacciona al control remoto, mueva el aparato o consulte a su distribuidor local.
- Cuide de que el control remoto no se caiga al suelo.
- No coloque objetos pesados sobre el control remoto ni lo pise. Manipule el control remoto con cuidado.

Uso del soporte de control remoto (opcional)

- El soporte de control remoto puede estar fijado a una columna o a la pared si usa el soporte de control remoto.
- Antes de instalar el control remoto, cerciórese de que el aire acondicionado recibe la señal correctamente.
- Instale el soporte de control remoto con dos tornillos.
- Para colocar o sacar del soporte el control remoto, simplemente métalo o sáquelo del soporte.

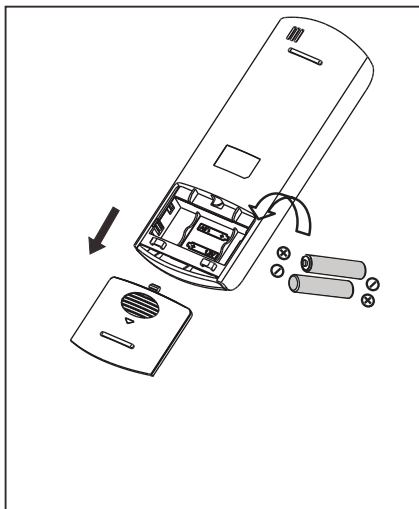

Sustitución de las baterías

En los siguientes casos las baterías están agotadas. Sustituya las baterías por otras nuevas.

- No emite el pitido de recepción cuando se transmite una señal.
- El indicador desaparece.

El control remoto se alimenta de dos baterías (R03/LR03X2) ubicadas en la parte posterior y protegidas por una tapa.

- (1) Quite la tapa en la parte de atrás del control remoto.
- (2) Saque las baterías agotadas y coloque las nuevas, coloque correctamente los extremos (+) y (-).
- (3) Coloque la tapa nuevamente.

NOTA: Cuando se sustituyen las baterías, el control remoto borra toda la programación. Hay que programar el control remoto otra vez con las baterías nuevas.

▲ ADVERTENCIAS

- No use en un mismo control remoto baterías nuevas con viejas ni baterías de tipos diferente.
- No deje las baterías dentro del control remoto si no va a usar el aire acondicionado por un período de 2 ó 3 meses.
- No deseche las baterías como si fuesen residuos domésticos. Las baterías se deben desechar por separado en un punto verde para un tratamiento especial.



Teléfono: (+34) 93 390 42 20

Fax: (+34) 933 390 42 05

info@iceluxe.es

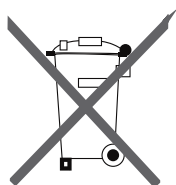

ADVERTENCIAS PARA LA ELIMINACIÓN CORRECTA DEL PRODUCTO SEGÚN ESTABLECE LA DIRECTIVA EUROPEA 2002/96/EC.

Al final de su vida útil, el producto no debe eliminarse junto a los residuos urbanos. Debe entregarse a centros específicos de recogida selectiva establecidos por las administraciones municipales, o a los revendedores que facilitan este servicio. Eliminar por separado un aparato eléctrico o electrónico (WEEE) significa evitar posibles consecuencias negativas para el medio ambiente y la salud derivadas de una eliminación inadecuada y permite reciclar los materiales que lo componen, obteniendo así un ahorro importante de energía y recursos. Para subrayar la obligación de eliminar por separado el aparato, en el producto aparece un contenedor de basura móvil listado.

OWNER'S MANUAL

REMOTE CONTROLLER



RG57

Thanks for choose our product.
Please, read carefully this manual before use the product.

eluxe
CLIMA

Remote Controller Specifications

Model	RG57A3/BGEF, RG57A2/BGEF, RG57B/BGE
Rated Voltage	3.0V (Dry batteries R03/LR03 × 2)
Signal Receiving Range	8m
Environment	-5°C ~ 60°C

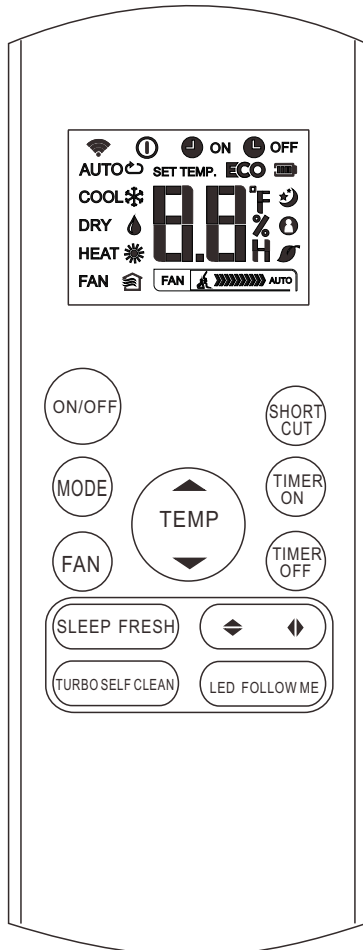

RG57A2/BGEF
 (FRESH function is not available)
 RG57A3/BGEF

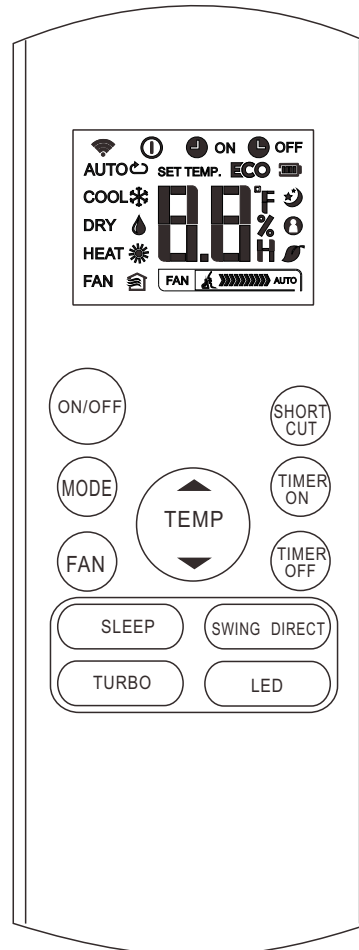

RG57B/BGE

Operation of buttons

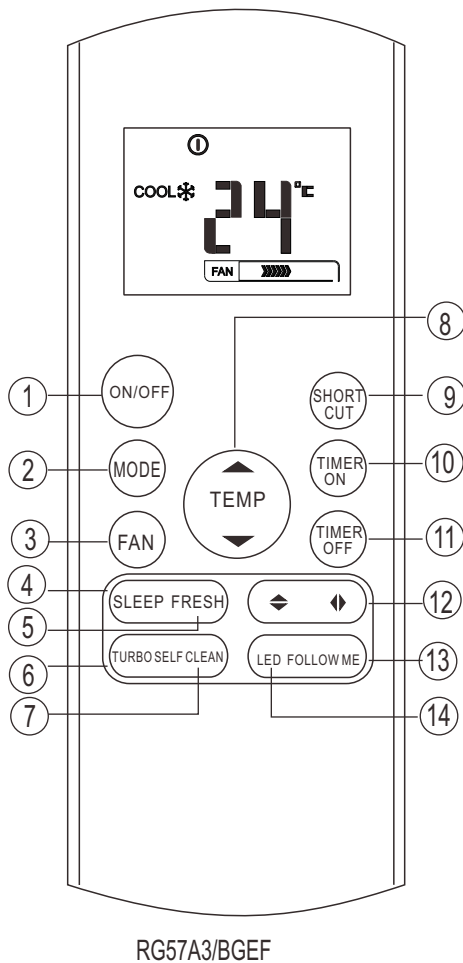

- 1 ON/OFF Button**
This button turns the air conditioner ON and OFF.
- 2 MODE Button**
Press this button to modify the air conditioner mode in a sequence of following:
 → AUTO → COOL → DRY → **HEAT** → FAN →
- 3 FAN Button**
Used to select the fan speed in four steps:
 → AUTO → LOW → MED → HIGH →

NOTE: You can not switch the fan speed in AUTO or DRY mode.
- 4 SLEEP Button**

 - Active/Disable sleep function. It can maintain the most comfortable temperature and save energy. This function is available on COOL, HEAT or AUTO mode only .
 - For the detail, see "sleep operation" in "USER 'S MANUAL"

NOTE: While the unit is running under SLEEP mode, it would be cancelled if MODE, FAN SPEED or ON/OFF button is pressed.
- 5 FRESH Button**(applicable to RG57A3/BGEF)
Active/Disable FRESH function. When the FRESH function is initiated, the Ionizer/ Plasma Dust Collector(depending on models) is energized and will help to remove pollen and impurities from the air.
- 6 TURBO Button**
Active/Disable Turbo function. Turbo function enables the unit to reach the preset temperature at cooling or heating operation in the shortest time(if the indoor unit does not support this function, there is no corresponding operation happened when pressing this button.)
- 7 SELF CLEAN Button**(applicable to RG57A3/BGEF)
Active/Disable Self Clean function

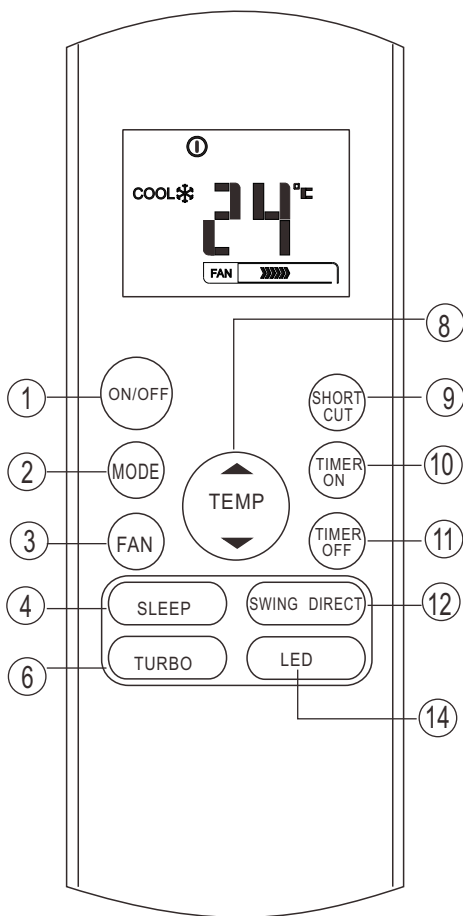

RG57B/BGE

- 8 UP Button(▲)**
 Push this button to increase the indoor temperature setting in 1°C increments to 30°C.
- DOWN Button(▼)**
 Push this button to decrease the indoor temperature setting in 1°C increments to 17°C.
NOTE: Temperature control is not available in Fan mode.
- 9 SHORTCUT Button**

 - Used to restore the current settings or resume previous settings.
 - On the first time connecting to the power, if push the SHORTCUT button, the unit will operate on AUTO mode, 26°C, and fan speed is Auto.
 - Push this button when remote controller is on, the system will automatically revert back to the previous settings including operating mode, setting temperature, fan speed level and sleep feature(if activated). If pushing more than 2 seconds, the system will automatically restore the current operation settings including operating mode, setting temperature, fan speed level and sleep feature(if activated).
- 10 TIMER ON Button**
 Press this button to initiate the auto-on time sequence. Each press will increase the auto-timed setting in 30 minutes increments. When the setting time displays 10.0, each press will increase the auto-timed setting 60 minutes increments. To cancel the auto-timed program, simply adjust the auto-on time to 0.0.
- 11 TIMER OFF Button**
 Press this button to initiate the auto-off time sequence. Each press will increase the auto-timed setting in 30 minutes increments. When the setting time displays 10.0, each press will increase the auto-timed setting 60 minutes increments. To cancel the auto-timed program, simply adjust the auto-off time to 0.0.

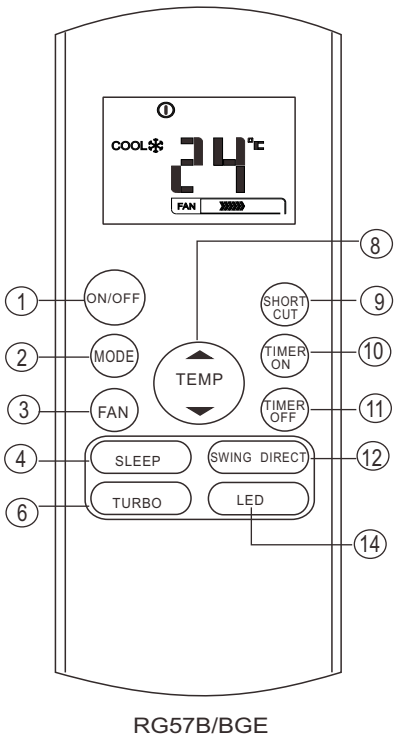
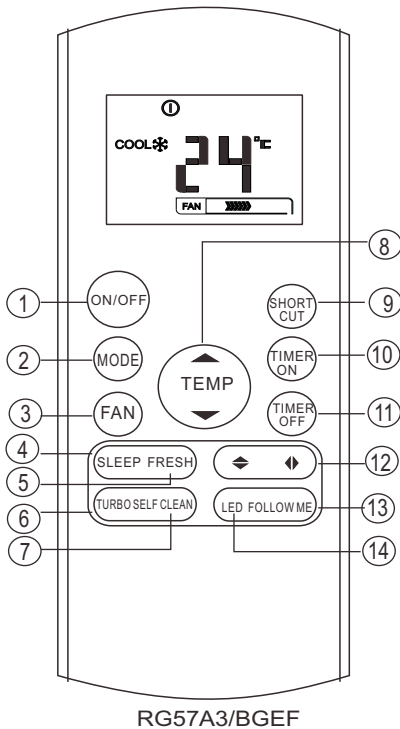

⑫ **Swing ◀▶ Button**(applicable to RG57A3/BGEF)
 Used to stop or start vertical louver movement and set the desired left/right air flow direction. The vertical louver changes 6 degree in angle for each press. And the temperature display area of indoor unit displays '↔' for one second. If keep pushing more than 2 seconds, the vertical louver swing feature is activated. And the display area of indoor unit displays 'III', flashes four times, then the temperature setting reverts back. If the vertical louver swing feature is stopped, it displays 'LC' and remains on for 3 seconds.

Swing ◀▶ Button(applicable to RG57A3/BGEF)
 Used to stop or start horizontal louver movement or set the desired up/down air flow direction. The louver changes 6 degree in angle for each press. If keep pushing more than 2 seconds, the louver will swing up and down automatically.

SWING Button(applicable to RG57B/BGE)
 Used to stop or start horizontal louver auto swing feature.

DIRECT Button(applicable to RG57B/BGE)
 Used to change the louver movement and set the desired up/down air flow direction. The louver changes 6° in angle for each press.

⑬ **FOLLOW ME Button**(applicable to RG57A3/BGEF)
 Push this button to initiate the Follow Me feature, the remote display is actual temperature at its location. The remote control will send this signal to the air conditioner every 3 minutes interval until press the Follow Me button again. The air conditioner will cancel the Follow Me feature automatically if it does not receive the signal during any 7 minutes interval.

⑭ **LED Button**
 Disable/Active indoor screen Display. When pushing the button, the indoor screen display is cleared, press it again to light the display.

Indicators on LCD

Information are displayed when the remote controller is powered up.

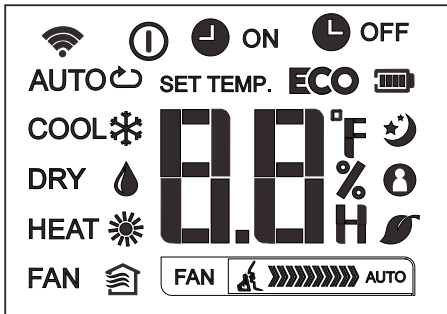

Mode display

AUTO COOL DRY
HEAT FAN

- Displayed when data transmitted.
- Displayed when remote controller is ON.
- Battery display(low battery detection)
- ECO** Not available for this unit

- ON Displayed when TIMER ON time is set.
- OFF Displayed when TIMER OFF time is set.
- Show set temperature or room temperature, or time under TIMER setting.

- Displayed in Sleep Mode operation.
- Indicated that the air conditioner is operating in Follow me mode
- Not available for this unit
- Not available for this unit

Fan speed indication

- FAN Low speed
- FAN Medium speed
- FAN High speed
- FAN Auto fan speed

Note:

All indicators shown in the figure are for the purpose of clear presentation. But during the actual operation only the relative functional signs are shown on the display window.

How to use the buttons

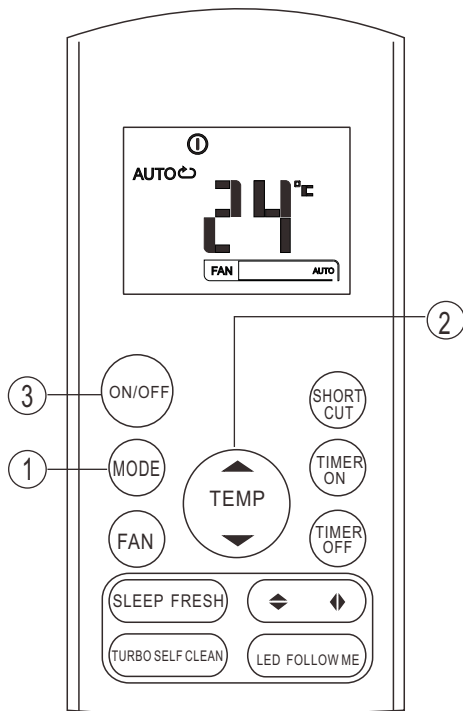

Auto operation

Ensure the unit is plugged in and power is available. The OPERATION indicator on the display panel of the indoor unit starts flashing.

1. Press the **MODE** button to select Auto.
2. Press the **UP/DOWN** button to set the desired temperature. The temperature can be set within a range of 17°C~ 30°C in 1°C increments.
3. Press the **ON/OFF** button to start the air conditioner.

NOTE

1. In the Auto mode, the air conditioner can logically choose the mode of Cooling, Fan, and Heating by sensing the difference between the actual ambient room temperature and the setting temperature on the remote controller.
2. In the Auto mode, you can not switch the fan speed. It has already been automatically controlled.
3. If the Auto mode is not comfortable for you, the desired mode can be selected manually.

Cooling /Heating/Fan operation

Ensure the unit is plugged in and power is available.

1. Press the **MODE** button to select COOL, HEAT or FAN mode.
2. Press the **UP/DOWN** buttons to set the desired temperature. The temperature can be set within a range of 17°C~ 30°C in 1°C increments.
3. Press the **FAN** button to select the fan speed in four steps- Auto, Low, Med, or High.
4. Press the **ON/OFF** button to start the air conditioner.

NOTE

In the FAN mode, the setting temperature is not displayed in the remote controller and you are not able to control the room temperature either. In this case, only step 1, 3 and 4 may be performed.

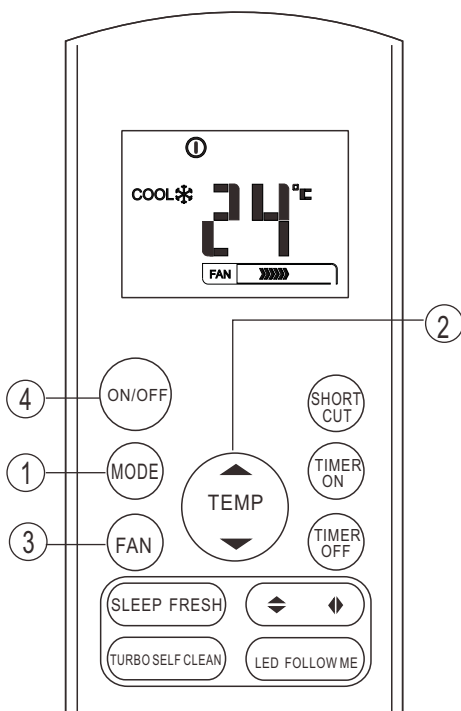

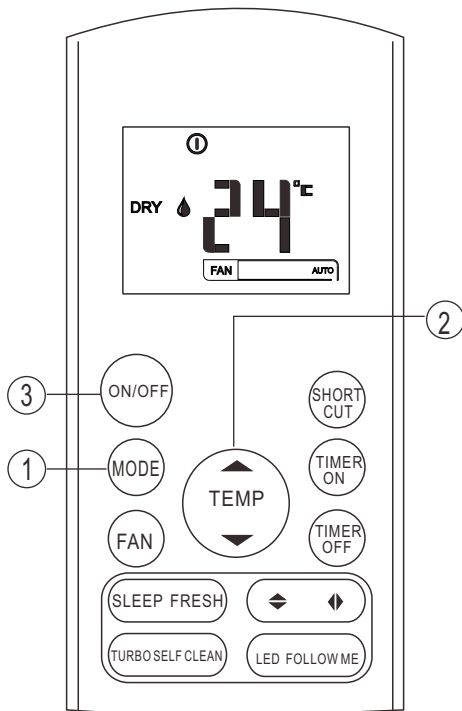

Dehumidifying operation

- Ensure the unit is plugged in and power is available. The OPERATION indicator on the display panel of the indoor unit starts flashing.
1. Press the **MODE** button to select DRY mode.
 2. Press the **UP/DOWN** buttons to set the desired temperature. The temperature can be set within a range of 17°C~ 30°C in 1°C increments.
 3. Press the **ON/OFF** button to start the air conditioner.

NOTE

In the Dehumidifying mode, you can not switch the fan speed. It has already been automatically controlled.

Adjusting air flow direction

Use the SWING ◀▶ & ⬆ button to adjust the desired airflow direction.

1. Up/Down direction can be adjusted with the ⬆ button on the remote controller. Each time when you press the button, the louver moves an angle of 6 degree. If pressing more than 2 seconds, the louver will swing up and down automatically.
2. Left/Right direction can be adjusted with the ◀▶ button on the remote controller. Each time when you press the button, the louver moves an angle of 6 degree. If pressing more than 2 seconds, the louver will swing up and down automatically.

NOTE: When the louver swing or move to a position which would affect the cooling or heating effect of the air conditioner, it would automatically change the swing/moving direction.

Timer operation

Press the TIMER ON button can set the auto-on time of the unit. Press the TIMER OFF button can set the auto-off time of the unit.

To set the Auto-on time.

1. Press the TIMER ON button. The remote controller shows TIMER ON, the last Auto-on setting time and the signal "H" will be shown on the LCD display area. Now it is ready to reset the Auto-on time to START the operation.
2. Push the TIMER ON button again to set desired Auto-on time. Each time you press the button, the time increases by half an hour between 0 and 10 hours and by one hour between 10 and 24 hours.
3. After setting the TIMER ON ,there will be one second delay before the remote controller transmits the signal to the air conditioner. Then, after approximately another 2 seconds, the signal "H" will disappear and the set temperature will re-appear on the LCD display window.

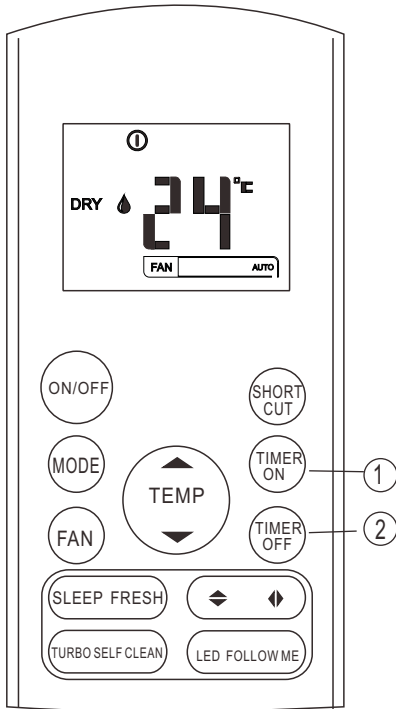

To set the Auto-off time.

1. Press the TIMER OFF button. The remote controller shows TIMER OFF, the last Auto-off setting time and the signal "H" will be shown on the LCD display area. Now it is ready to reset the Auto-off time to stop the operation.
2. Push the TIMER OFF button again to set desired Auto-off time. Each time you press the button, the time increases by half an hour between 0 and 10 hours and by one hour between 10 and 24 hours.
3. After setting the TIMER OFF ,there will be one second delay before the remote controller transmits the signal to the air conditioner. Then, after approximately another 2 seconds, the signal "H " will disappear and the set temperature will re-appear on the LCD display window.

CAUTION

- When you select the timer operation, the remote controller automatically transmits the timer signal to the indoor unit for the specified time. Therefore, keep the remote controller in a location where it can transmit the signal to the indoor unit properly.
- The effective operation time set by the remote controller for the timer function is limited to the following settings: 0.5, 1.0, 1.5, 2.0, 2.5, 3.0, 3.5, 4.0, 4.5, 5.0, 5.5, 6.0, 6.5, 7.0, 7.5, 8.0, 8.5, 9.0, 9.5, 10, 11, 12, 13, 14, 15, 16, 17, 18, 19, 20, 21, 22, 23 and 24.

Example of timer setting

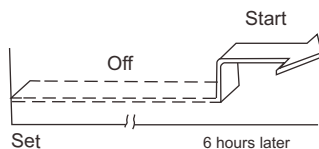
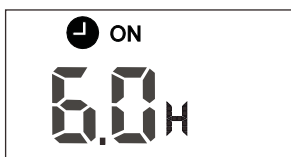

TIMER ON (Auto-on Operation)

The TIMER ON feature is useful when you want the unit to turn on automatically before you return home. The air conditioner will automatically start operating at the set time.

Example:

To start the air conditioner in 6 hours.

1. Press the TIMER ON button, the last setting of starting operation time and the signal "H" will show on the display area.
2. Press the TIMER ON button to display "6.0H" on the TIMER ON display of the remote controller.
3. Wait for 3 seconds and the digital display area will show the temperature again. The "TIMER ON" indicator remains on and this function is activated.

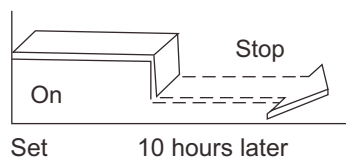

TIMER OFF (Auto-off Operation)

The TIMER OFF feature is useful when you want the unit to turn off automatically after you go to bed. The air conditioner will stop automatically at the set time.

Example:

To stop the air conditioner in 10 hours.

1. Press the TIMER OFF button, the last setting of stopping operation time and the signal "H" will show on the display area.
2. Press the TIMER OFF button to display "10H" on the TIMER OFF display of the remote controller.
3. Wait for 3 seconds and the digital display area will show the temperature again. The "TIMER OFF" indicator remains on and this function is activated.

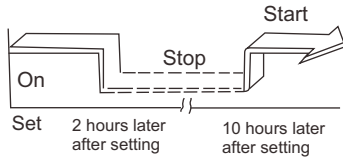
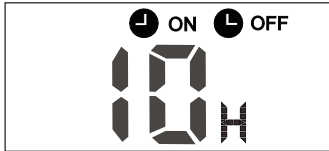

COMBINED TIMER

(Setting both ON and OFF timers simultaneously)

TIMER OFF → TIMER ON

(On → Stop → Start operation)

This feature is useful when you want to stop the air conditioner after you go to bed, and start it again in the morning when you wake up or when you return home.

Example:

To stop the air conditioner 2 hours after setting and start it again 10 hours after setting.

1. Press the TIMER OFF button.
2. Press the TIMER OFF button again to display 2.0H on the TIMER OFF display.
3. Press the TIMER ON button.
4. Press the TIMER ON button again to display 10H on the TIMER ON display .
5. Wait for 3 seconds and the digital display area will show the temperature again. The "TIMER ON OFF" indicator remains on and this function is activated.

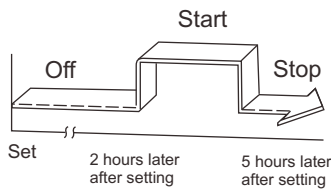
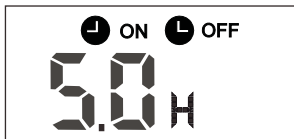

TIMER ON → TIMER OFF

(Off → Start → Stop operation)

This feature is useful when you want to start the air conditioner before you wake up and stop it after you leave the house.

Example:

To start the air conditioner 2 hours after setting, and stop it 5 hours after setting.

1. Press the TIMER ON button.
2. Press the TIMER ON button again to display 2.0H on the TIMER ON display.
3. Press the TIMER OFF button.
4. Press the TIMER OFF button again to display 5.0H on the TIMER OFF display .
5. Wait for 3 seconds and the digital display area will show the temperature again. The "TIMER ON & TIMER OFF" indicator remains on and this function is activated.

Handling the remote controller

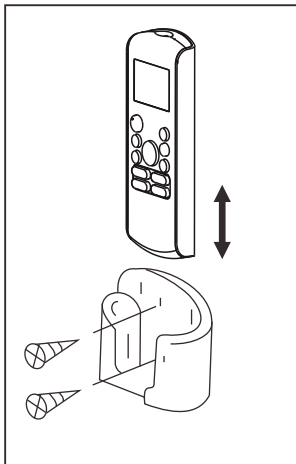
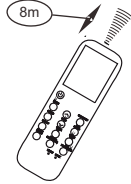
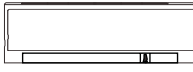

Location of the remote controller.

- Use the remote controller within a distance of 8 meters from the appliance, pointing it towards the receiver. Reception is confirmed by a beep.

⚠ CAUTIONS

- The air conditioner will not operate if curtains, doors or other materials block the signals from the remote controller to the indoor unit.
- Prevent any liquid from falling into the remote controller. Do not expose the remote controller to direct sunlight or heat.
- If the infrared signal receiver on the indoor unit is exposed to direct sunlight, the air conditioner may not function properly. Use curtains to prevent the sunlight from falling on the receiver.
- If other electrical appliances react to the remote controller, either move these appliances or consult your local dealer.
- Do not drop the remote controller. Handle with care.
- Do not place heavy objects on the remote controller, or step on it.

Using the remote controller holder(optional)

- The remote controller can be attached to a wall or pillar by using a remote controller holder(not supplied, purchased separately).
- Before installing the remote controller, check that the air conditioner receives the signals properly.
- Install the remote controller with two screws.
- For installing or removing the remote controller, move it up or down in the holder.

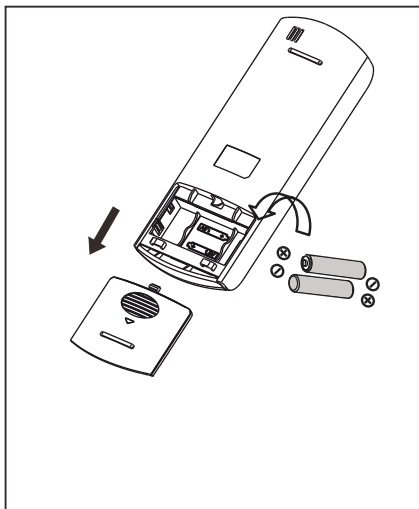

Replacing batteries

The following cases signify exhausted batteries. Replace old batteries with new ones.

- Receiving beep is not emitted when a signal is transmitted.
- Indicator fades away.

The remote controller is powered by two dry batteries (R03/LR03X2) housed in the back rear part and protected by a cover.

- (1) Remove the cover in the rear part of the remote controller.
- (2) Remove the old batteries and insert the new batteries, placing the (+) and (-) ends correctly.
- (3) Install the cover back on.

NOTE: When the batteries are removed, the remote controller erases all programming. After inserting new batteries, the remote controller must be reprogrammed.

▲ CAUTIONS

- Do not mix old and new batteries or batteries of different types.
- Do not leave the batteries in the remote controller if they are not going to be used for 2 or 3 months.
- Do not dispose batteries as unsorted municipal waste. Collection of such waste separately for special treatment is necessary.



Phone: (+34) 93 390 42 20

Fax: (+34) 933 390 42 05

info@iceluxe.es

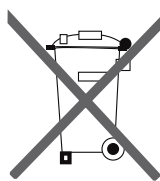

**IMPORTANT INFORMATION FOR CORRECT DISPOSAL OF THE PRODUCT
IN ACCORDANCE WITH EC DIRECTIVE 2002/96/EC.**

At the end of its working life, the product must not be disposed of as urban waste. It must be taken to a special local authority differentiated waste collection centre or to a dealer providing this service.

Disposing of a household appliance separately avoids possible negative consequences for the environment and health deriving from inappropriate disposal and enables the constituent materials to be recovered to obtain significant savings in energy and resources. As a reminder of the need to dispose of household appliances separately, the product is marked with a crossed-out wheeled dustbin.

MANUEL D'UTILISATION

TÉLÉCOMMANDE



RG57

Avant d'utiliser l'équipement,
lisez attentivement les instructions.
Merci.

eluxe
CLIMA

TABLE DES MATIÈRES

1 - Spécifications de la télécommande	3
2 - Actions des touches	3
3 - Indicateurs de l'écran LCD	5
4 - Comment utiliser les touches	6
5 - Manipulation de la télécommande.....	10

REMARQUE :

Les touches sont basées sur un modèle typique et pourrait être légèrement différente de la télécommande réelle que vous avez acheté, la forme réelle prévaudra

Toutes les fonctions décrites sont réalisées par l'appareil. Si l'unité n'a pas de ce fonction, il n'y a pas de fonction demandée lorsque vous appuyez sur la touche de la télécommande.

Lorsque il y a de grandes différences entre les illustrations de la télécommande et le **manuel d'utilisateur** sur les descriptions des fonctionnes, la description du **mode d'emploi** prévaudra.

1- Spécifications de la télécommande

Modèle	KID 02S (RG57A6/BGEF)
Tension nominale	3.0V (dry batteries R03/LR03 x2)
Distance réception de signal	8m
Environnement	-5°C ~ 60°C

2- Actions des touches

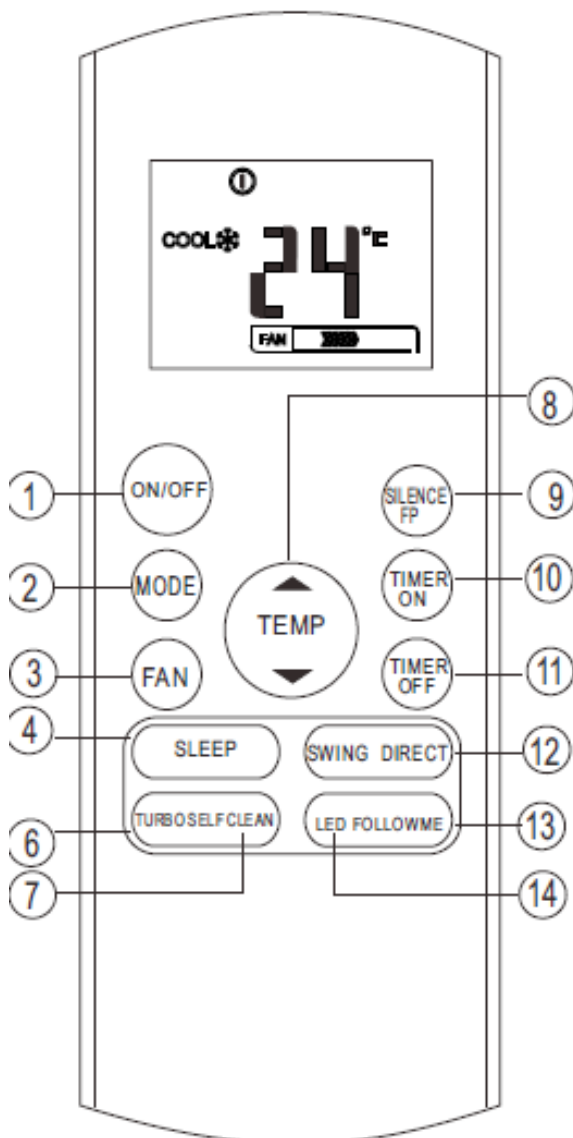

rapide (si l'unité n'as pas cette fonction, il n'activera rien, lorsque vous appuyez sur cette touche).

1) ON/OFF

Appuyez sur cette touche pour démarrer le module intérieur. Appuyez de nouveau pour arrêter

2) MODE

Avec cette touche vous pouvez choisir le mode de fonctionnement, dans la suivante séquence:

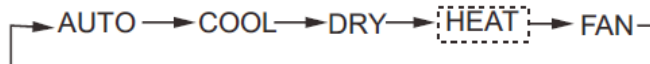

Remarque : S'il vous plaît ne sélectionner le mode HEAT si la machine que vous avez achetée est seulement de type refroidissement. Le mode de chauffage n'est pas supporté par le seul appareil de refroidissement

3) FAN

Appuyez sur cette touche par sélectionner la vitesse du ventilateur, 4 étapes:



Remarque : Vous ne pouvez choisir la vitesse du ventilateur lorsque le climatiseur est en mode Automatique ou DRY.

4) SLEEP

Activer/désactiver l'opération SLEEP. Il peut maintenir la température plus confortable et économiser l'énergie. Cette fonction est disponible sur COOL, HEAT et AUTO.

Pour plus information, lisez "sleep operation" dans le manuel d'utilisateur.

Remarque: lorsque le climatiseur est en fonction SLEEP, vous pouvez annuler la fonction si appuyez sur MODE, FAN, SPEED ou ON/OFF.

5) TURBO

Activer/désactiver l'opération TURBO. La fonction turbo permet à l'unité d'atteindre la température de refroidissement ou de chauffage pré-réglée dans le plus rapide (si l'unité n'as pas cette fonction, il n'activera rien, lorsque vous appuyez sur cette touche).

6) UP

Appuyez sur cette touche pour augmenter la température intérieur de réglage de 1°C à 30°C.

DOWN

Appuyez sur cette touche pour augmenter la température intérieur de réglage de 1°C à 17°C.

7) SILENCE/FP

Activer/désactiver la fonction SILENCE. Mais si appuyez plus de 2 seconds, la fonction « FP » sera activé, appuyez autres 2 seconds et la fonction sera désactivée.

Lorsque la fonction SILENCE est activée, le compresseur fonctionne à basse fréquence et l'unité intérieure soufflera une faible brise, ce qui permettra de réduire le bruit au niveau plus bas et ainsi créer une chambre le plus confortable et calme par les occupants. A cause de la fréquence faible du compresseur, peut provoquer un refroidissement o chauffage insuffisant.

La fonction « FP » seulement peut être activée pendant le mode HEAT. L'appareil fonctionne à une température de réglage de 8°C. L'afficheur de l'unité intérieure affiché « FP ». Appuie sur les touche ON/OFF, SLEEP, FP, MODE, FAN SPEED, UP ou DOWN pendant le fonctionnement de FP et sera annulé.

8) TIMER ON (allumage automatique)

Appuyez sur cette touche pour activer l'allumage automatique du module. Chaque fois que vous appuierez sur la touche, cela augmentera le temps de 30 minutes si le temps total configuré est inférieur à 10 heures. Lorsque le temps configuré atteindra les 10 heures, chaque fois que vous appuierez sur la touche, cela augmentera le temps d'1 heure. Pour annuler le réglage et arriver à l'heure de l'Allumage Automatique, appuyez sur la touche jusqu'à ce que l'heure affichée indique 0 :0.

9) TIMER OFF (arrêt automatique)

Appuyez sur cette touche pour activer l'allumage automatique du module. Chaque fois que vous appuierez sur la touche, cela augmentera le temps de 30 minutes si le temps total configuré est inférieur à 10 heures. Lorsque le temps configuré atteindra les 10 heures, chaque fois que vous appuierez sur la touche, cela augmentera le temps d'1 heure. Pour annuler le réglage et arriver à l'heure de l'Arrêt Automatique, appuyez sur la touche jusqu'à ce que l'heure affichée indique 0 :0.

10) SWING

Permet d'arrêter ou démarrer le mouvement de volets tournant automatiquement.

DIRECT

Permet de modifier le mouvement et régler la direction de l'air haut/bas que vous souhaitez. Les volets changent 6 degrés pour chaque presse.

11) FOLLOW ME

Appuyez sur cette touche par initier la fonction FOLLOW ME. L'affichage du télécommande montre la température réelle à son emplacement. La télécommande envoie une signale au climatiseur chaque intervalle de 3 minute jusqu'a vous appuyez la touche "FOLLOW ME" de nouveau. Le climatiseur annulera la fonction automatiquement s'il ne reçoit pas la signal pendant 7 minutes.

12) LED





Activer/Désactiver l'écran. Lorsque vous appuyez sur cette touche l'écran est effacé, appuyez nouvellement pour allumer l'écran.

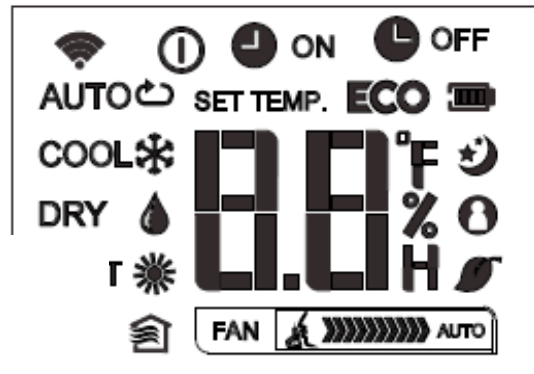

3- Indicateur de l'écran LCD





Cette information apparaît lorsque la télécommande est sous tension.

Mode display







-  Affiche lorsque les données sont transmises
-  Affiche lorsque la télécommande est ON
-  Indicateur de batterie (détection de batterie faible)
-  Non disponible pour ce climatiseur

-  **ON** Affiche lorsque la programmation de démarrage est réglée
-  **OFF** Affiche lorsque la programmation d'arrêt est réglée
-  Affiche la température réglée ou la température ambiante, ou le temps sous le mode de réglage de la programmation

-  Affiche pendant le fonctionnement du mode SLEEP.
-  Indique que le climatiseur est en fonctionnement dans le mode FOLLOW ME
-  Non disponible pour ce climatiseur
-  Non disponible pour ce climatiseur
-  Non disponible pour ce climatiseur

Indicateur de la vitesse du ventilateur

-  Vitesse faible
-  Vitesse moyenne
-  Vitesse haute
-  Vitesse automatique

4- Comment utiliser les touches

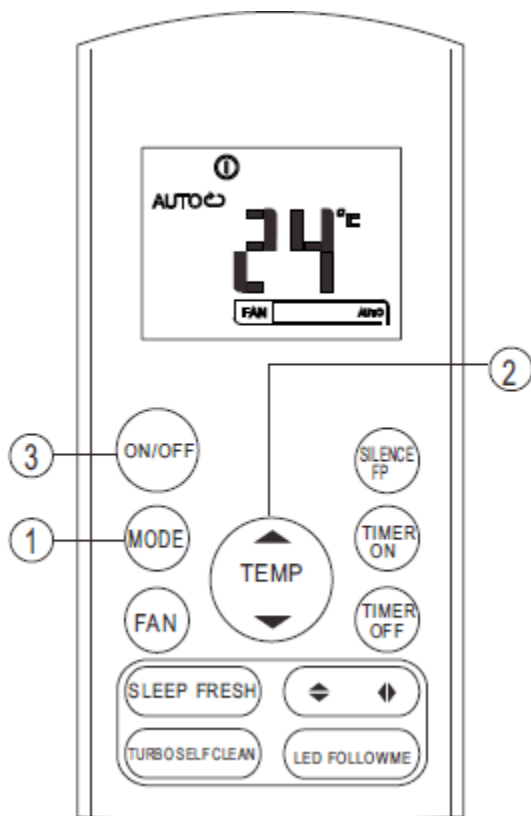

Fonctionnement Automatique

Assurez-vous que l'appareil est branché et l'alimentation est disponible. L'indicateur de fonctionnement sur l'écran de l'unité intérieur clignotera.

- 1.- Appuyez la touche "MODE" pour sélectionner AUTO.
- 2.- Appuyez sur la touche « TEMP UP/DOWN » pour fixer la température souhaitée. La plage de température fixe va de 17°C à 30°C en augmentant de 1°C à la fois.
- 3.- Appuie sur la touche ON/OFF pour démarrer le climatiseur.

Remarque :

- La sélection du mode « REFROIDISSEMENT » / « CHAUFFAGE » / « VENTILATION » se fait en mode « AUTO » du climatiseur, grâce à un capteur qui mesure la différence entre la température ambiante de la pièce et la température fixée sur la télécommande.
- Il n'est pas possible de fixer la vitesse du ventilateur en mode « AUTO ». Elle est fixée automatiquement.
- Si le mode « AUTO » ne vous convient pas, vous pouvez choisir le mode souhaité manuellement.

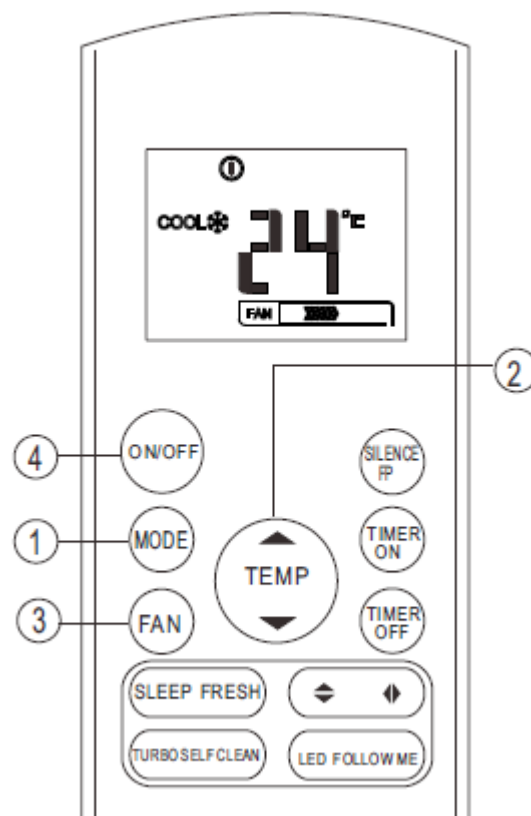

Cooling / Heating / Fan

Assurez-vous que l'appareil est branché et l'alimentation est disponible.

- 1.- Appuyez sur la touche MODE pour sélectionner le mode COOL, HEAT (exclusif par les modèles Cooling&Heating) ou FAN.
- 2.- Appuyez sur la touche UP/DOWN pour régler la température désirée. La température peut être réglé entre 17-30°C (incréments 1° degré).
- 3.- Appuyez sur la touche FAN pour sélectionner la vitesse du ventilateur, 4 vitesses a choisir (Auto, Basse, Moyenne, Haut)
- 4.- Appuie sur la touche ON/OFF pour démarrer le climatiseur.

Remarque :

Dans le mode FAN, la température de réglage n'est pas affichée dans la télécommande et vous n'êtes pas en mesure de contrôler la température ambiante. Dans ce cas, seules les étapes 1, 3 et 4 peuvent être effectuées.

Fonction de Déshumidifier

Assurez-vous que l'appareil est branché et l'alimentation est disponible. L'indicateur de fonctionnement sur l'écran de l'unité intérieur clignotera

1.- Appuyez sur la touche MODE pour sélectionner le mode DRY.

2.- Appuyez sur la touche UP/DOWN pour régler la température désirée. La température peut être réglé entre 17-30°C (incréments 1° degré).

3.- Appuie sur la touche ON/OFF pour démarrer le climatiseur.

Remarque :

En fonction Déshumidifier, vous ne pouvez pas changer la vitesse du ventilateur. Il a déjà été contrôlé automatiquement.

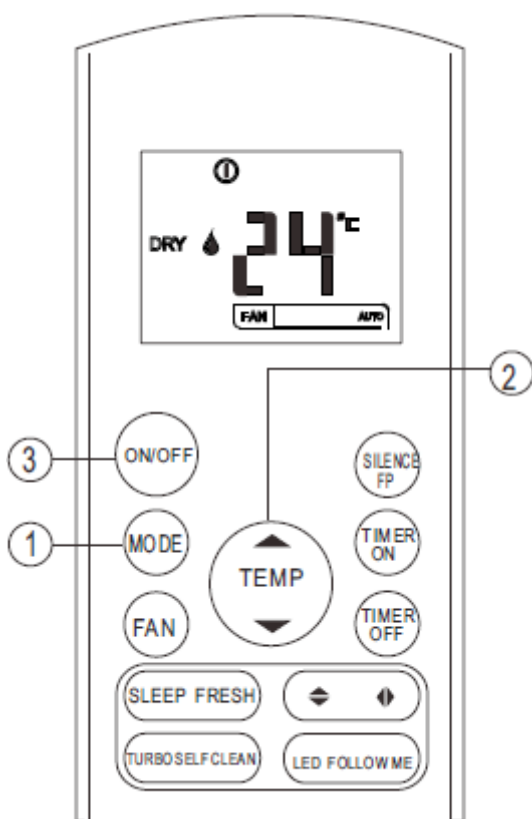

Fonction de programmation

Appuyez sur la touche TIMER ON et vous pourriez régler l'heure de démarrage de l'unité. Appuyez sur la touche TIMER OFF et vous pourriez régler l'heure d'exteint de l'unité.

Régler la programmation de démarrage.

1.- Appuyez sur la touche TIMER ON. La télécommande affichera TIMER ON, la dernière programmation de démarrage et l'indicateur « H » s'affiche sur la zone d'affichage du LCD. Maintenant, il est prêt à être réinitialisé le temps de la programmation de démarrage de mise en route.

2.- Appuyez la touche TIMER ON à nouveau pour définir l'heure désirée de programmation de démarrage. Chaque fois que vous appuyez sur la touche, le temps augmente une demi-heure entre 0 et 10h et une heure entre 10 et 24h.

3.- Après d'avoir réglé la programmation de démarrage, il y aura un délai d'un second avant que la télécommande transmet la signale au climatiseur. Puis 2 seconds après, la signal « h » disparaîtra et la température de consigne s'affiche de nouveau sur l'écran LCD.

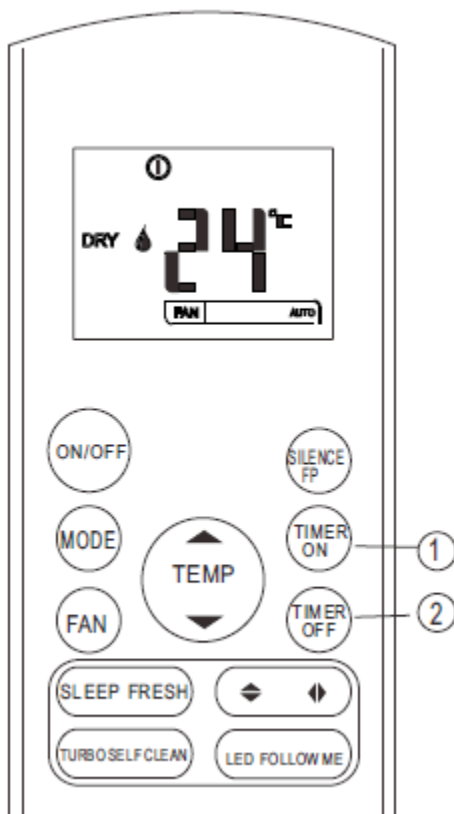

Régler la programmation d'arrêt.

1.- Appuyez sur la touche TIMER OFF. La télécommande affichera TIMER OFF, la dernière programmation d'arrêt et l'indicateur « H » s'affiche sur la zone d'affichage du LCD. Maintenant, il est prêt à être réinitialisé le temps de la programmation d'arrêt de mise en route.

2.- Appuyez la touche TIMER OFF à nouveau pour définir l'heure désiré de programmation d'éteint. Chaque fois que vous appuyez sur la touche, le temps augmente une demi-heure entre 0 et 10h et une heure entre 10 et 24h.

3.- Après d'avoir réglé la programmation d'éteint, il y aura un délai d'un second avant que la télécommande transmet la signale au climatiseur. Puis 2 seconds après, la signal « h » disparaîtra et la température de consigne s'affiche de nouveau sur l'écran LCD.

ATTENTION

Lorsque vous sélectionnez l'opération de programmation, la télécommande transmet automatiquement le signal de temps à l'unité intérieure pendant la durée spécifiée. Par conséquent, gardez la télécommande dans un lieu où il peut transmettre le signal à l'unité correctement.

Le temps de fonctionnement fixé par la télécommande pour la fonction de le temps est limitée aux paramètres suivantes: 0.5, 1.0, 1.5, 2.0, 2.5, 3.0, 3.5, 4.0, 4.5, 5.0, 5.5, 6.0, 6.5, 7.0, 7.5, 8.0, 8.5, 9.0, 9.5, 10, 11, 12, 13, 14, 15, 16, 17, 18, 19, 20, 21, 22, 23 et 24.

Exemple de réglage de programmation

TIMER ON (fonction allumage automatique)

La fonction TIMER ON est utile lorsque vous souhaitez que l'appareil s'allume automatiquement avant de votre retour. Le climatiseur commence à fonctionner automatiquement à l'heure programmée.



Exemple :

Démarrer le climatiseur à 6h.

1.- Appuyez sur la touche TIMER ON, le dernier réglage de programmation d'allumage et le signal « H » s'affiche sur la zone de l'écran.

2.- Appuyez sur la touche TIMER ON pour afficher « 6.0H » sur zone de programmation de l'afficheur de la télécommande.

3.- Attendez 3 seconds et la zone d'affichage numérique indique de nouveau la température. L'indicateur « TIME ON » reste allumé et cette fonction sera activée.

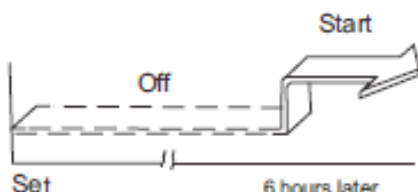

TIMER OFF (fonction arrêt automatique)

La fonction TIMER OFF est utile lorsque vous souhaitez que l'appareil s'arrête automatiquement après de que vous allez se coucher. Le climatiseur s'arrête automatiquement à l'heure programmée.



Exemple :

Arrêt le climatiseur à 10h.

1.- Appuyez sur la touche TIMER OFF, le dernier réglage de programmation d'éteint et le signal « H » s'affiche sur la zone de l'écran.

2.- Appuyez sur la touche TIMER OFF pour afficher « 10H » sur zone de programmation de l'afficheur de la télécommande.

3.- Attendez 3 seconds et la zone d'affichage numérique indique de nouveau la température. L'indicateur « TIME OFF » reste allumé et cette fonction sera activée.

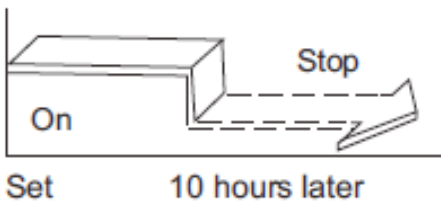

PROGRAMATION COMBINÉE (Configuration simultanée des deux minuteurs d'allumage et d'arrêt)

TIMER OFF → TIMER ON (Allumage → Arrêt → allumage)

Cette fonction est utile lorsque vous voulez arrêter le climatiseur quand vous allez au lit, et démarrer de nouveau au matin quand vous réveillez ou rentrez chez vous.

Exemple :



Pour que le module s'arrête dans deux heures et qu'il s'allume de nouveau plus de 10 heures plus tard.

1.- Appuyez sur la touche TIMER OFF.

2.- Appuyez sur la touche TIMER OFF jusqu'à ce que l'écran de la télécommande affiche 2.0h

3.- Appuyez sur la touche TIMER ON

4.- Appuyez sur la touche TIMER ON jusqu'à ce que l'écran de la télécommande affiche 10 h.

5.- Attendez 3 seconds et la zone d'affichage numérique indique de nouveau la température. L'indicateur « TIME ON & TIMER OFF » reste allumé et cette fonction sera activée

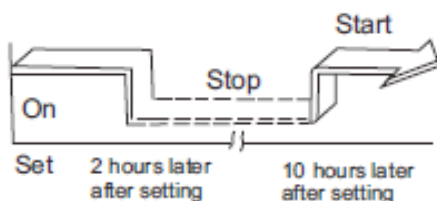

TIMER ON → TIMER OFF (Arrêt → Allumage → Arrêt)

Cette fonction est utile lorsque vous voulez démarrer le climatiseur avant de vous réveillez et arrêter après de sortir de chez vous.



Exemple :

Pour que le module s'allume dans deux heures et qu'il s'arrête 5 heures plus tard

1.- Appuyez sur la touche TIMER ON.

2.- Appuyez sur la touche TIMER OFF encore une fois jusqu'à ce que l'écran de la télécommande affiche 2.0h. TIMER ON.

3.- Appuyez sur la touche TIMER OFF.

4.- Appuyez sur la touche TIMER OFF encore une fois jusqu'à ce que l'écran de la télécommande affiche 5h. TIMER OFF

5.- Attendez 3 seconds et la zone d'affichage numérique indique de nouveau la température. L'indicateur « TIME ON&

TIMER OFF » reste allumé et cette fonction sera activée

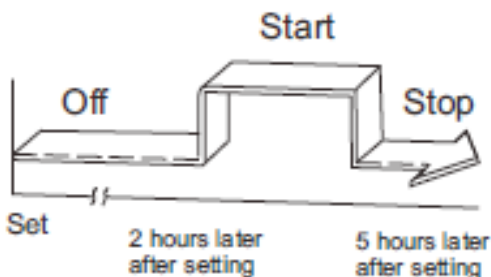

5- Manipulation de la télécommande

Positionnement de la télécommande.

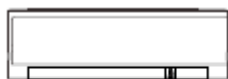

Maintenez la télécommande de telle façon que son signal puisse atteindre le récepteur du module intérieur. (Une distance de 8 mètres maximum). Sa réception est confirmée par un « bip ».



ATTENTION

Le climatiseur ne fonctionnera pas si des rideaux, des portes ou d'autres éléments bloquent le signal envoyé par la télécommande au module intérieur.

Évitez qu'un quelconque liquide tombe sur la télécommande. N'exposez pas directement la télécommande à la lumière du soleil ou à la chaleur

Si le récepteur de signal à infrarouges du module intérieur se trouve directement exposé au soleil, le climatiseur pourrait ne pas fonctionner correctement. Utilisez des rideaux pour éviter que la lumière du soleil ne soit dirigée sur le récepteur

Si d'autres appareils électriques répondent à la télécommande, veuillez consulter votre distributeur local

Manipuler la télécommande avec précaution et ne le laissez pas tomber.

Ne placez pas d'objets lourds sur la télécommande ou marcher au dessus.

Utilisation du support de la télécommande (optionnelle)

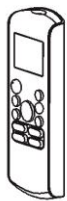

La télécommande peut être fixée sur un mur ou un pilier utilisant le support de télécommande (pas fourni, vendu séparément).

Avant d'installer la télécommande, vérifiez que le climatiseur reçoit correctement les signaux.

Installez le support de la télécommande avec deux vis.

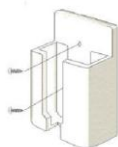

Pour placer ou retirer la télécommande, déplacer vers le haut ou vers le bas dans le support.

Remplacement des piles

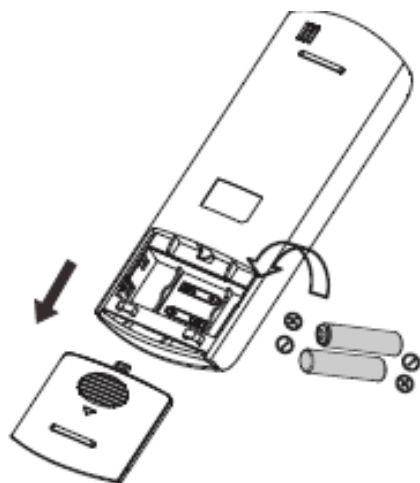

Les suivants cas signifient que les piles sont usées. Remplacez les anciennes piles par des neuves.

- Lorsque on transmet une signal n'émit pas le BIP.
- Indicateur estompe.

La télécommande est alimentée par deux piles dry (R03/LR03 x2) placées dans la partie postérieure et protégées par un couvercle.

(1) Faites glisser le couvercle du compartiment des piles et remplacez les piles usagées par des neuves en les introduisant en fonction de l'indication des flèches.

(2) Introduisez les piles neuves en vous assurant que les pôles positif (+) et négatif (-) sont bien respectés.

(3) Remettez en place le couvercle en le faisant glisser dans son emplacement.

Remarque :

Lorsque vous retirez les piles, la télécommande efface toutes les programmations. Après l'insertion de nouvelles piles, la télécommande doit être reprogrammée.

ATTENTION

Ne mélanger pas des piles nouvelles avec des piles anciennes.

Retirez les piles de la télécommande si vous n'utiliserez pas pendant 2 ou 3 mois.

Ne jeter pas les piles dans les ordures municipales. Jeter les piles à l'ordure correspondant par les piles.



Téléphone: (+34) 93 390 42 20

Fax: (+34) 933 390 42 05

info@iceluxe.es

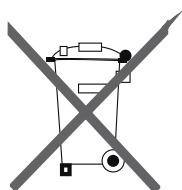

AVERTISSEMENTS POUR L'ÉLIMINATION CORRECTE DU PRODUIT AUX TERMES DE LA DIRECTIVE 2002/96 / CE.

Au terme de son utilisation, le produit ne doit pas être éliminé avec les déchets urbains. Le produit doit être remis à l'un des centres de collecte sélective prévus par l'administration communale ou auprès des revendeurs assurant ce service. Éliminer séparément un appareil électroménager permet d'éviter les retombées négatives pour l'environnement et la santé dérivant d'une élimination incorrecte, et permet de récupérer les matériaux qui le composent dans le but d'une économie importante en termes d'énergie et de ressources. Pour rappeler l'obligation d'éliminer séparément les appareils électroménagers, le produit porte le symbole d'un caisson à ordures barré.

MANUAL DO UTILIZADOR

CONTROLE REMOTO



RG57

Antes de usar este produto,
por favor leia e conserve estas importantes instruções

eluxe
CLIMA

Especificações técnicas

Modelo	RG57A3/BGEF, RG57A2/BGEF, RG57B/BGE
Voltagem	3.0V (Baterias R03/LR03 × 2)
Intervalo de Alcance	8m
Temp. Ambiente	-5°C ~ 60°C

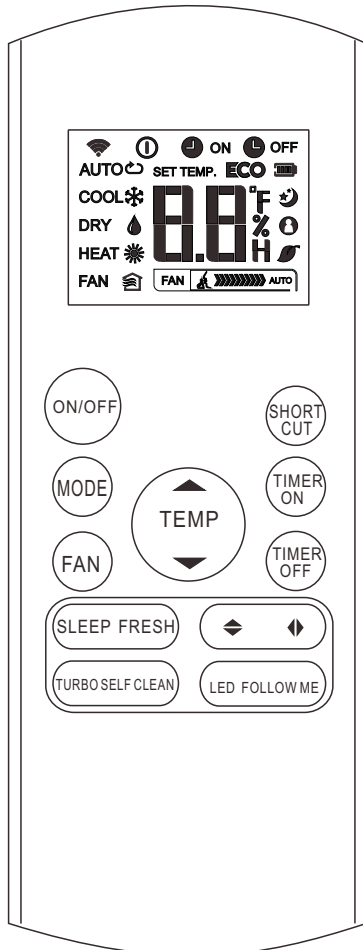

RG57A2/BGEF
(a função FRESH não está disponível)
RG57A3/BGEF

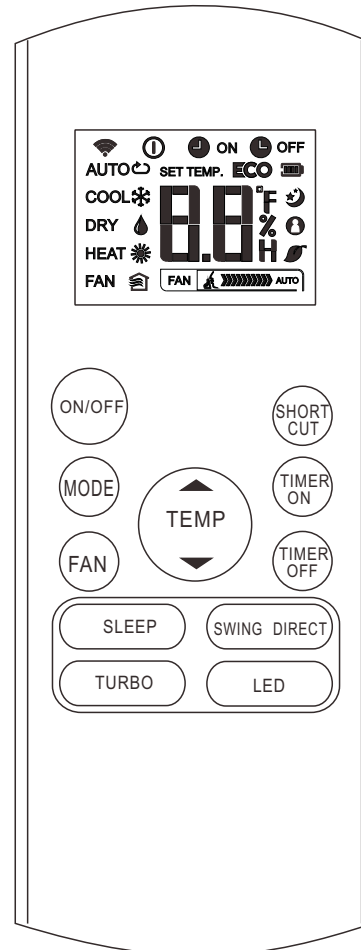

RG57B/BGE

Uso dos botões

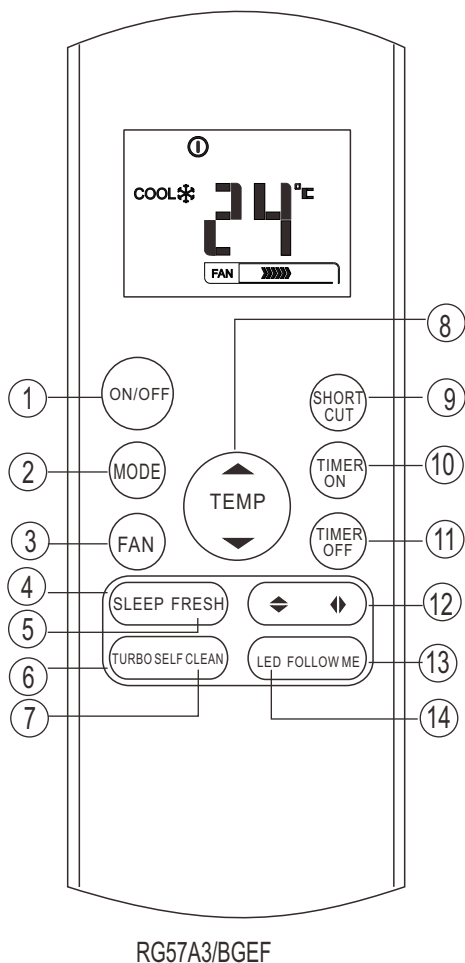

1 Botão ON/OFF
Este botão liga o ar condicionado (ON) e apaga-o.

Botão Mode

2 Pressione este botão para modificar o modo do ar condicionado na seguinte sequência:

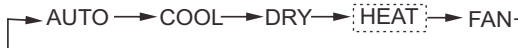

3 Botão Fan
Selecciona a velocidade do ventilador em 4 passos:

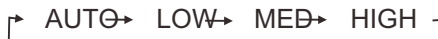

NOTA: Não se poderá mudar a velocidade do ventilador em modo AUTO ou Dry.

4 Botão SLEEP

- Ativa / desativa a função "Sleep". Pode manter a temperatura mais agradável e poupar energia. Esta função está disponível apenas nos modos COOL, HEAT ou AUTO.

- Para mais detalhes, consulte "Usar Sleep" no manual do utilizador.

NOTA: Enquanto a unidade está a funcionar no modo SLEEP, candelar-se-á se se pressionar o FAN SPEED MODE ou o botão ON / OFF.

5 Botão FRESH (aplicável a RG57A3/BGEF)

Ativa / desativa a função FRESH. Se for activada, o ionizador de ar / Plasma Dust Collector (dependendo da modelo) é activado e contribuirá para extrair o pó e as impurezas do ar.

6 Botão TURBO

Ativa / desativa a função TURBO. Permite que a unidade atinja a temperatura atual , seja de arrefecimento ou aquecimento, no menor tempo possível (se a unidade interior não tiver esta função, não se activará nenhuma função ao pressionar este botão).

7 Botão SELF-CLEAN (aplicável a RG57A3/BGEF)

Activa/desactiva a função de auto-limpeza Self Clean.

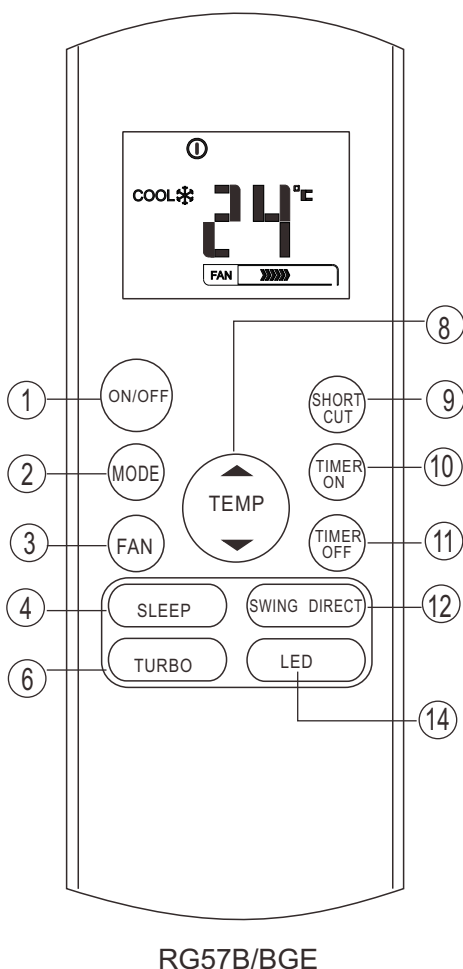

8 Botão UP (▲)

Carregue neste botão para aumentar a temperatura interior em incrementos de 1°C (máx. 30°C).

Botão DOWN (▼)

Carregue neste botão para diminuir a temperatura interior em incrementos de 1°C (máx. 30°C).

NOTA: o controle da temperatura não está disponível no modo FAN.

9 Botão SHORTCUT

•É usado para restaurar as configurações atuais ou ter acesso às configurações anteriores.

•A primeira vez que se liga, se pressionar o botão SHORTCUT da unidade funcionará no modo AUTO, 26°C e a velocidade do ventilador é Auto (automático).

•Pressione este botão quando o comando remoto estiver ativado, o sistema reverterá automaticamente para o ajuste anterior, incluindo o modo de funcionamento, temperatura ajustada, velocidade da ventilador, e modo "Sleep" (se ativado).

•Se você pressionar por mais de dois segundos, o sistema restaura automaticamente as configurações da operação atual, incluindo o modo de funcionamento, ajuste de temperatura, velocidade do ventilador e modo "Sleep" (se ativado).

10 Botão TIMER ON

Carregue neste botão para activar a sequência de tempo de auto arranque. De cada vez que carregar aumentará o tempo de auto-arranque em 30 minutos.

Quando se lê no visor o tempo ajustado de 10.0, cada pressão aumentará a configuração do tempo em 60 minutos. Para cancelar a programação do auto-arranque simplesmente defina "auto-on" a 0.0.

11 Botão TIMER OFF

Pressione este botão para ativar a sequência de tempo de auto-apagado. Cada vez que pressionar irá aumentar o Tempo de auto-ignição em 30 minutos. Quando se lê no visor o tempo ajustado de 10.0, cada pressão aumentará a configuração do tempo em 60 minutos.

Para cancelar a programação de desligamento automático simplesmente defina "auto-off" para 0.0.

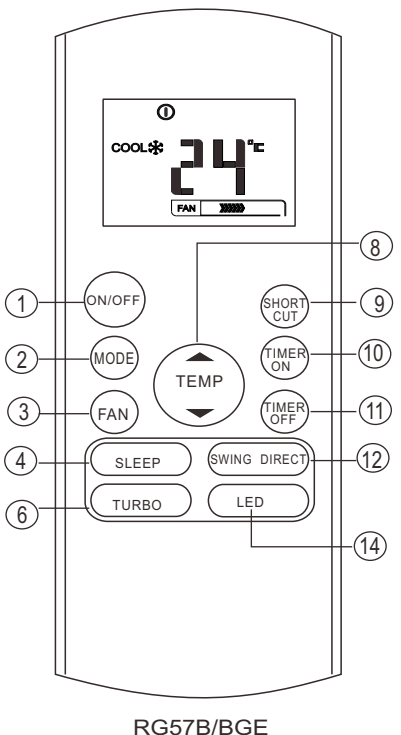
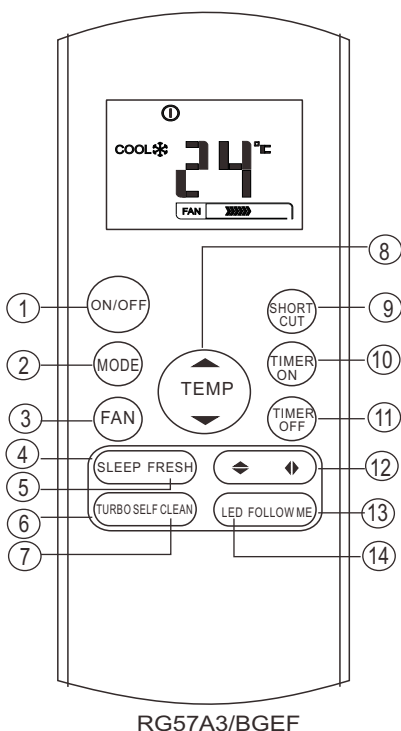

12 **Botão ◀ SWING** (aplicável a RG57A3/BGEF)
 Activa ou detém o movimento do deflector vertical e ajusta o sentido desejado de saída do ar para esquerda/direita. o deflector muda o ângulo 6 ° de cada vez que carregue no botão. E os números de temperatura aparecerão durante um segundo. Se continuar a carregar durante mais de dois segundos, activar-se-á a oscilação do deflector vertical. No indicador LCD da unidade interior visualiza-se IIII, piscando 4 vezes, mostra-se a definição da temperatura. Se se detiver a oscilação do deflector vertical, se visualizará LC e permanece visível durante 3 segundos.

Botão ▶ SWING (aplicável a RG57A3/BGEF)
 Activa ou detém o movimento do deflector vertical e ajusta o sentido desejado de saída do ar para esquerda/direita. o deflector muda o ângulo 6 ° de cada vez que carregue no botão. E os números de temperatura aparecerão durante um segundo. Se continuar a carregar durante mais de dois segundos, activar-se-á a oscilação do deflector vertical. No indicador LCD da unidade interior visualiza-se IIII, piscando 4 vezes, mostra-se a definição da temperatura. Se se detiver a oscilação do deflector vertical, se visualizará LC e permanece visível durante 3 segundos.

Botão SWING (aplicável a RG57B/BGE) Activa ou detém a oscilação automática do deflector horizontal.

Botão DIRECT (aplicável a RG57B/BGE)
 Mude o movimento do deflector e ajuste a direção do fluxo de ar desejado para cima / e para baixo. O deflector altera o ângulo 6 ° com cada pressão. La lama cambia el ángulo 6° en cada pulsación.

13 **Botão FOLLOW ME** (aplicável a RG57A3/BGEF)
 Pressione este botão para ativar a função "FOLLOW-ME". O comando remoto mede a temperatura atual da sua localização e envia o sinal para a unidade interior a cada 3 minutos até pressionar o botão "FOLLOW-ME" novamente. O ar condicionado irá cancelar a função "FOLLOW-ME" automaticamente se você não receber o sinal durante 7 minutos.

14 **Botão LED**
 Active / desative o visor LCD da unidade interior. Ao pressionar este botão, o visor fica em branco e, se for pressionado novamente, acende-se.

Indicadores LCD

A informação é exibida quando o comando remoto está ativado.

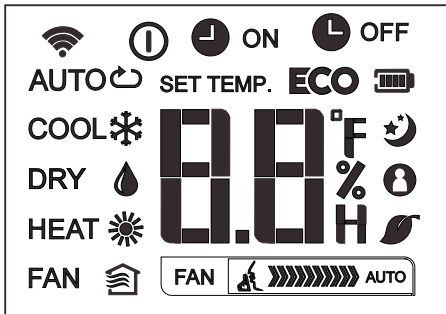

Modo display

AUTO COOL DRY
HEAT FAN

É exibido quando o sinal é enviado para a unidade interna.

É exibido quando o comando remoto está ligado.

Mostra a bateria (detecta bateria fraca).

ECO Não está disponível nesta unidade.

ON É exibido quando TIMER ON está configurado.

OFF É exibido quando TIMER OFF está configurado.

Mostra a temperatura ajustada ou a temp. ambiente ou então visualiza a hora durante a definição de TIMER (quando está activa a função "Follow me").

Mostra a operação do Modo Sono.

Indica que a função está ativa a função "Follow-me".

Não está disponível nesta unidade.

Não está disponível nesta unidade.

Indicação da velocidade do ventilador

FAN Velocidade baixa (Low)

FAN Velocidade média (Medium) Velocidade

FAN alta (High)

FAN AUTO Velocidade automática do ventilador

Nota:

Todos os indicadores que se mostram na figura são têm como objectivo esclarecer o utilizador. Mas durante o funcionamento real, apenas se mostram no visor os os símbolos que estão ativos nesse momento.

Uso dos botões

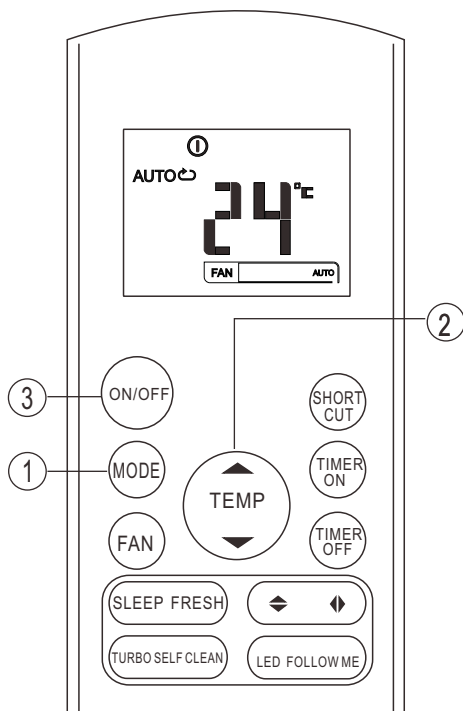

Funcionamento no modo automático

Verifique que a unidade está ligada e com corrente. O indicador "OPERAÇÃO" no visor da unidade interior começa a piscar.

1. Pressione o botão **MODE** para selecionar Auto
2. Pressione o botão **PARA CIMA / PARA BAIXO** para ajustar a temperatura desejada. A temperatura pode ser programada num intervalo entre 17 ° C ~ 30 ° C em incrementos de 1 ° C.
3. Pressione o botão **ON / OFF** para ligar o ar condicionado.

NOTA

1. No modo automático, o ar condicionado pode escolher os modos de arrefecimento, ventilador e aquecimento (arrefecimento, ventilação e aquecimento) ao detectar diferença entre a temperatura ambiente e a desejada no comando remoto.
2. No modo automático "Auto" não se pode alterar a velocidade do ventilador. Vem definida de fábrica.
3. Se o modo automático "Auto" não for agradável, pode programar manualmente o modo desejado.

Funcionamento no modo de arrefecimento / aquecimento / ventilação

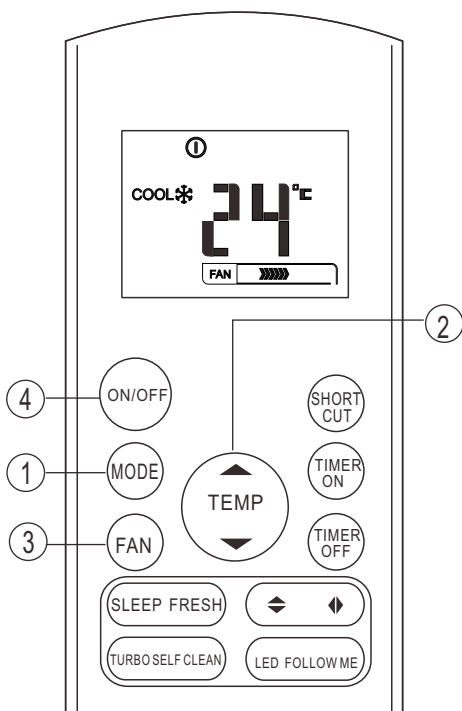

Verifique se a unidade está ligada e com corrente

1. Pressione o botão **MODE** para selecionar o modo COOL (arrefecimento), HEAT (aquecimento) ou modo FAN (ventilação).
2. Pressione os botões **PARA CIMA / PARA BAIXO** para ajustar a temperatura desejada. A temperatura está programada num intervalo entre 17 ° C ~ 30 ° C em incrementos de 1 ° C.
3. Pressione o botão **FAN** para selecionar a velocidade do ventilador em 4 níveis: Auto, Low, Med ou High.
4. Pressione o botão **ON / OFF** para ligar o ar condicionado.

NOTA

No modo FAN, a temperatura definida não é exibida no comando e não poderá controlar a temperatura. Neste caso, deve prosseguir com os passos 1, 3 e 4.

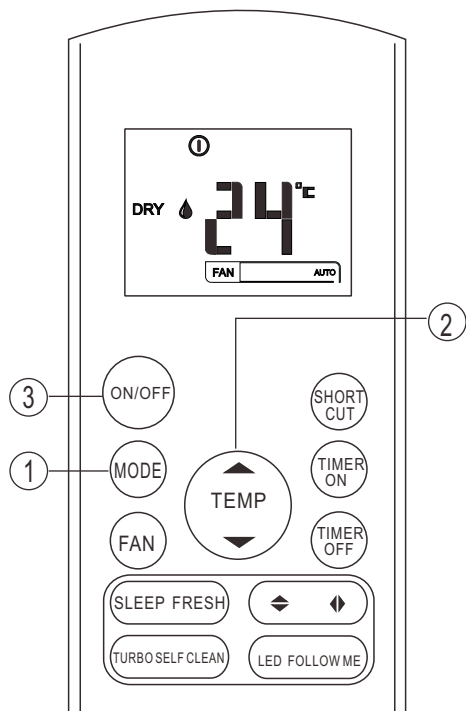

Funcionamento no modo de humidificação

Verifique se a unidade está ligada e com corrente. O indicador "OPERAÇÃO" no visor da unidade interna começa a piscar.

1. Pressione o botão **MODE** para selecionar o modo Dry.
2. Pressione o botão **PARA CIMA / PARA BAIXO** para ajustar a temperatura desejada. A temperatura pode ser programada num intervalo de 17 ° C ~ 30 ° C, em incrementos de 1 ° C.
3. Pressione o botão **ON / OFF** para ligar o ar condicionado.

NOTA

No modo "Desumidificação", a velocidade não pode ser alterada do ventilador, é uma definição de fábrica.

Definição da direcção do ar

O botão Swing ◀▶ e ▶◀ ajusta a direcção desejada do fluxo de ar.

- 1.A direcção para cima / para baixo é ajustada com o botão ▶◀ do comando remoto. De cada vez que pressiona este botão move o deflector num ângulo de 6 graus. Se pressionado mais de 2 segundos, o deflector irá automaticamente girar para cima e para para baixo
- 2.A direcção para cima / para baixo é ajustada com o botão ▶◀ do comando remoto. De cada vez que pressiona este botão move o deflector num ângulo de 6 graus. Se pressionado mais de 2 segundos, o deflector irá automaticamente girar para cima e para para baixo

NOTA: Quando o deflector oscilar ou se mover em direcção à posição que afeta o arrefecimento ou o aquecimento da unidade, será alterado automaticamente o sentido de oscilação / movimento.

Funcionamento do TIMER (temporizador)

Ao pressionar o botão **TIMER ON** pode ajustar o tempo para ligar a unidade automaticamente. Pressionando **TIMER OFF** programará o desligamento automático.

Definição temporizador ligado

1. Pressione o botão **TIMER ON**. O comando mostra **TIMER ON**, a última configuração de energia e a letra "H" será exibida no visor LCD. Agora pode reiniciar o temporizador para ligar o aparelho e pô-lo em funcionamento.
2. Pressione novamente o botão **TIMER ON** para ajustar o tempo do temporizador ON. De cada vez que você pressiona o botão aumentará meia hora se desejar entre 0 e 10 horas e uma hora se desejar 10 até 24 horas.
3. Depois de ajustar o **TIMER ON**, haverá um segundo de demora até o comando transmitir o sinal para o ar condicionado. Depois de Dois segundos, a letra "H" desaparecerá e a configuração da temperatura será mostrada novamente no visor do indicador LCD.

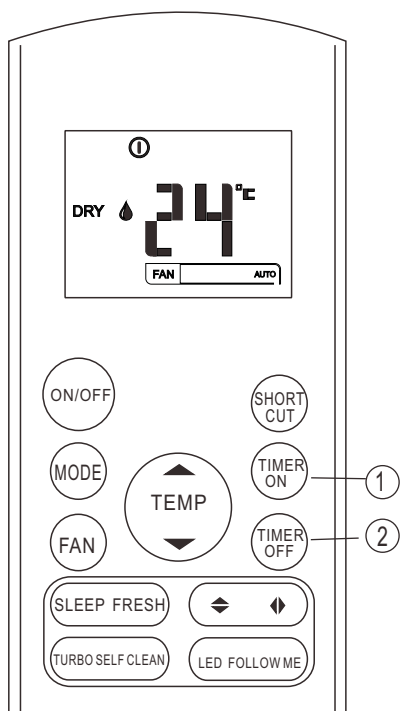

Definição temporizador desligado

1. Pressione o botão **TIMER OFF**. O comando mostra **TIMER OFF**, a última configuração de desligar e uma letra "H" será exibida no visor LCD. Agora pode reiniciar o temporizador **OFF** de forma automática para desligar o equipamento.
2. Pressione o botão **TIMER OFF** novamente para ajustar o tempo de temporização. De cada vez que pressiona o botão aumentará meia hora se desejar entre 0 e 10 horas e uma hora será incrementada a partir da programação 10 até 24 horas.
3. Depois de ajustar o **TIMER OFF**, haverá um segundo de atraso antes que o comando transmita o sinal ao ar condicionado. Depois de Dois segundos, a letra "H" desaparecerá e a configuração da temperatura será mostrada novamente no visor LCD.

Atenção:

- Se selecionar o temporizador, o comando transmitirá automaticamente o sinal da hora do temporizador até a unidade interior. Mantenha o comando num local onde possa transmitir corretamente o sinal para a unidade interna.
- A configuração efetiva do tempo de funcionamento configurado no comando para o temporizador está limitado aos seguintes valores: 0,5, 1,0, 1,5, 2,0, 2,5, 3,0, 3,5, 4,0, 4,5, 5,0, 5,5, 6,0, 6,5, 7,0, 7,5, 8,0, 8,5, 9,0, 9,5, 10, 11, 12, 13, 14, 15, 16, 17, 18, 19, 20, 21, 22, 23 e 24.

Definição do temporizador

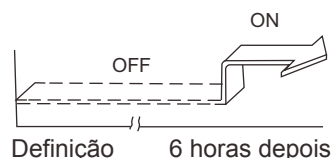
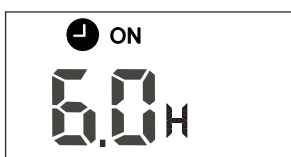

TIMER ON

(Funcionamento do temporizador ON)

O TIMER ON é útil quando pretende que a unidade ligue automaticamente antes de voltar Casa. O ar condicionado será ativado automaticamente após a conclusão do horário agendado.

Exemplo:

Para ligar o aparelho de ar condicionado dentro de 6 horas:

1. Pressione o botão TIMER ON, a última configuração da hora de ligar e a letra "H" será exibida no visor
2. Pressione o botão TIMER ON até que "6.0H" seja exibido visor do temporizador TIMER ON do comando
3. Aguarde 3 segundos e o visor mostrará novamente a temperatura. O indicador "TIMER ON" permanece ligado e sua função é ativada.

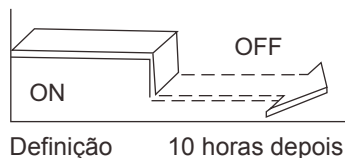

TIMER OFF

(Funcionamento do temporizador OFF)

O TIMER OFF é útil quando deseja que a unidade seja desligada automaticamente depois de ir dormir. O equipamento desligará automaticamente quando o tempo programado expira.

Definição → 10 horas depois

Para desligar o ar condicionado dentro de 10 horas:

1. Pressione o botão TIMER OFF, a última configuração do tempo para desligar e a letra "H" serão exibidas no visor.
2. Pressione o botão TIMER OFF até que "10 H" seja exibido no visor do temporizador TIMER OFF do comando.
3. Aguarde 3 segundos e o visor mostrará novamente a temperatura. O indicador "TIMER OFF" permanece acesso e sua função é ativada.

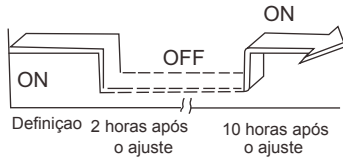
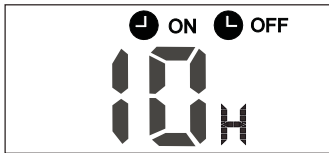

**Temporizador combinado
(Ajuste simultâneo de TIMER ON e OFF)**

TIMER OFF → TIMER ON
(ON → OFF → ON)

Esta função é muito útil quando deseja desligar o ar condicionado depois de ir dormir e ativá-lo outra vez de manhã quando se levanta ou quando volta a casa

Exemplo:

Desligue o ar condicionado 2 horas após a definição e ligue-o novamente 10 horas depois.

1. Pressione o botão TIMER OFF
2. Pressione o botão TIMER OFF novamente para exibir 2.0H no visor TIMER OFF.
3. Pressione o botão TIMER ON.
4. Pressione o botão TIMER ON novamente para mostrar 10H no visor TIMER ON.
5. Aguarde 3 segundos e no visor digital será exibida novamente a temperatura. O indicador "TIMER ON OFF" permanece no visor e a função está ativada.

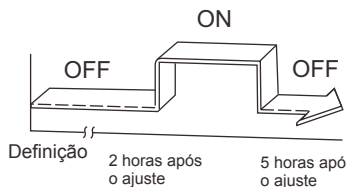

TIMER ON → TIMER OFF
(OFF → ON → OFF)

Esta função é muito útil quando se deseja ligar o ar condicionado antes de se levantar pela manhã e desliga-lo quando sai de casa.

Exemplo:

Ligue o ar condicionado 2 horas após a definição e desligá-lo 5 horas depois

1. Pressione o botão TIMER ON.
2. Pressione o botão TIMER ON novamente para exibir 2.0H no visor TIMER ON.
3. Pressione o botão TIMER OFF.
4. Pressione o botão TIMER OFF novamente para mostrar 5.0H no visor TIMER OFF.
5. Aguarde 3 segundos e no visor será exibida novamente a temperatura. O indicador "TIMER ON OFF" permanece no visor e a função está ativada.

Uso do comando

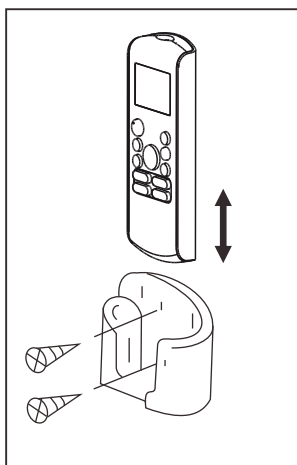
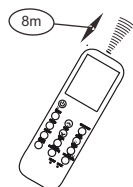
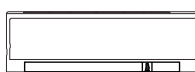

Localização do comando remoto

- Use o comando até uma distância de 8 m do aparelho com o emissor voltado para o receptor.
A recepção do sinal é confirmada por um sinal sonoro.

⚠ Advertências

- O ar condicionado não funcionará se houver cortinas, portas ou outros obstáculos que bloqueiem o sinal do comando para a unidade interna.
- Evite molhar o comando. Não o exponha diretamente à luz solar ou coloque perto de fontes de calor
- Se o receptor do sinal de infravermelhos da unidade ficar exposto ao sol, o equipamento pode não funcionar corretamente. Use cortinas para evitar que a luz solar bata diretamente no receptor.
- Se outro dispositivo elétrico reagir ao comando, mova o aparelho ou consulte o seu distribuidor local
- Tenha cuidado para que o comando não caia no chão.
- Não coloque objetos pesados no comando nem o pise. Manuseie-o com cuidado

Uso do suporte de comando (opcional)

- O suporte do comando pode ser fixado numa coluna ou parede
- Antes de instalar o comando remoto, certifique-se de que o ar condicionado recebe o sinal corretamente.
- Instale o suporte do comando com dois parafusos..
- Para colocar ou remover o comando do suporte, simplesmente coloque-o ou retire-o do suporte.

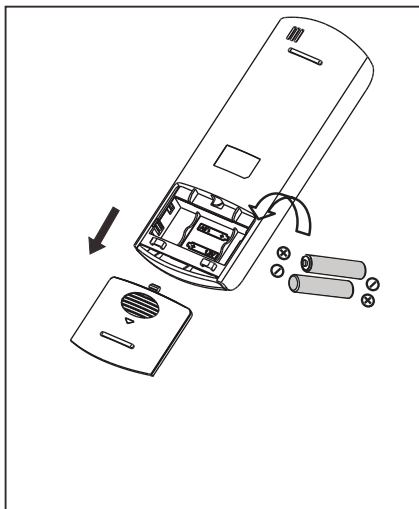

Substituição das pilhas

Nos seguintes casos, as pilhas estão esgotadas. Substitua as pilhas por novas.

- Não emite o sinal sonoro quando é transmitido um sinal.
- O indicador desaparece.

O comando é alimentado por duas baterias (R03 / LR03X2) localizadas nas costas protegidas por uma tampa.

- (1) Remova a tampa na parte traseira do comando.
- (2) Remova as baterias esgotadas e coloque as novas, Coloque as extremidades (+) e (-) corretamente.
- (3) Coloque a tampa novamente.

NOTA: Quando as pilhas são substituídas, o comando apaga toda a programação. Deve programar o comando novamente com as novas baterias.

▲ ADVERTÊNCIAS

- Não use pilhas novas e velhas no mesmo comando, nem tipos diferentes de pilhas
- Não deixe as pilhas dentro do comando se não usar o aparelho de ar condicionado por um período de 2 ou 3 meses.
- Não deite fora as baterias como se fossem resíduos domésticos. As baterias devem ser deitadas ao lixo separadamente num ponto verde para um tratamento especial.



Telefone: (+34) 93 390 42 20

Fax: (+34) 933 390 42 05

info@iceluxe.es

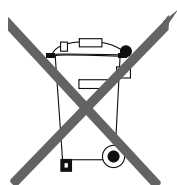

ELIMINAÇÃO CORRETA DESTE PRODUTO

Essa marca indica que o produto não deve ser descartado com outros resíduos domésticos em toda a UE. Para impedir danos ao ambiente ou à saúde humana causados pela eliminação incontrolada de resíduos, recicle-o de forma responsável para promover uma reutilização sustentável dos recursos materiais. Para retornar o dispositivo utilizado, use os sistemas de recolha ou entre em contato com o revendedor onde o produto foi adquirido. Eles podem levar este produto para a reciclagem segura e ambiental.

