

# KÄRCHER

makes a difference

**PCL 4**



Deutsch	5
English	9
Français	13
Italiano	17
Nederlands	22
Español	26
Português	30
Dansk	34
Norsk	38
Svenska	42
Suomi	46
Ελληνικά	50
Türkçe	55
Русский	59
Magyar	63
Čeština	67
Slovenščina	71
Polski	75
Românește	80
Slovenčina	84
Hrvatski	88
Srpski	92
Български	96
Eesti	101
Latviešu	105
Lietuviškai	109
Українська	113
Қазақша	117
العربية	123



# EAC



**Register  
your product**  
[www.kaercher.com/welcome](http://www.kaercher.com/welcome)

59685540 (12/20)

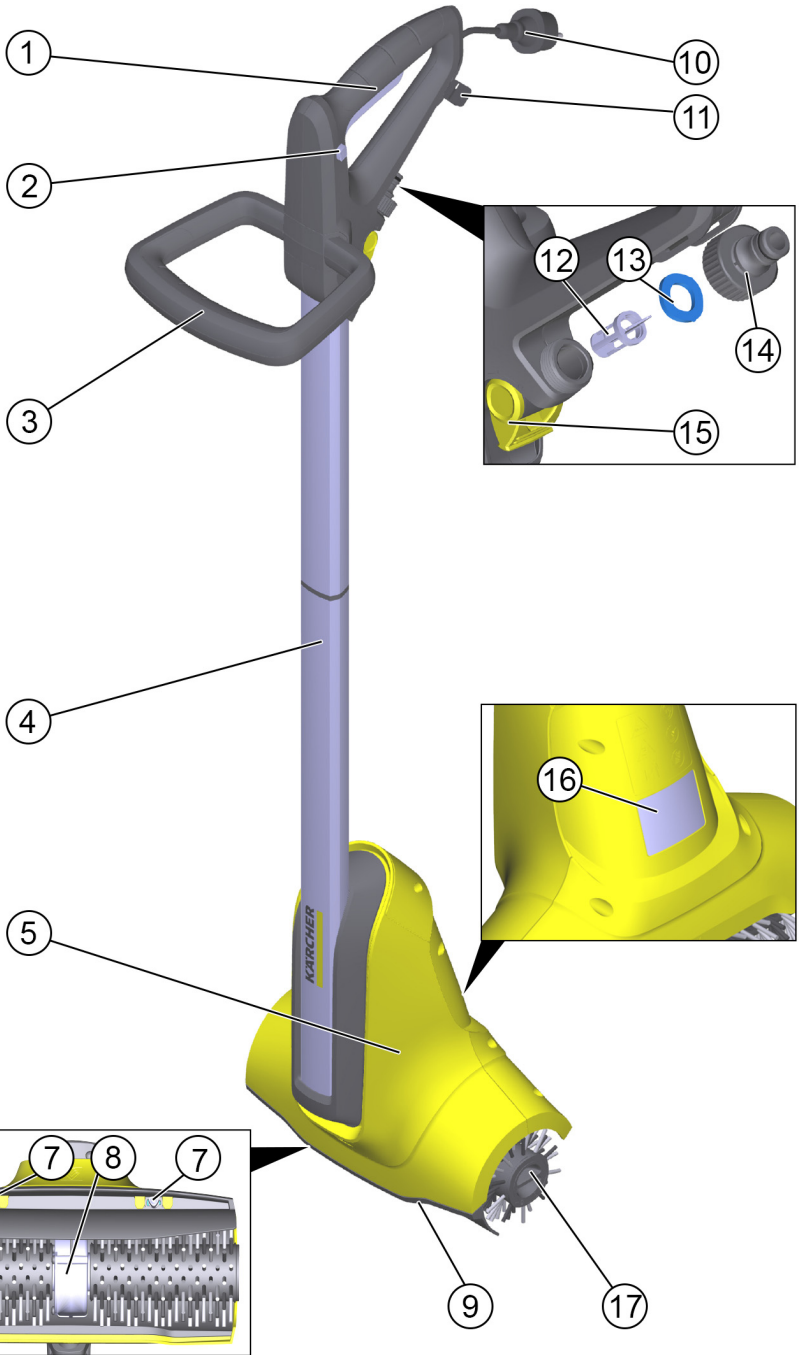

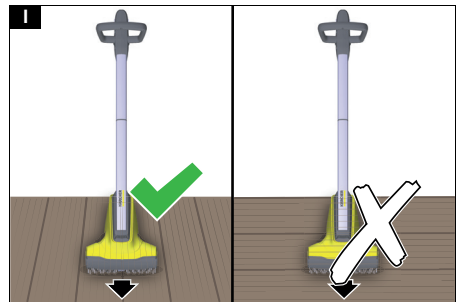
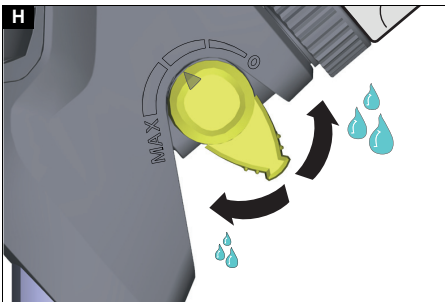
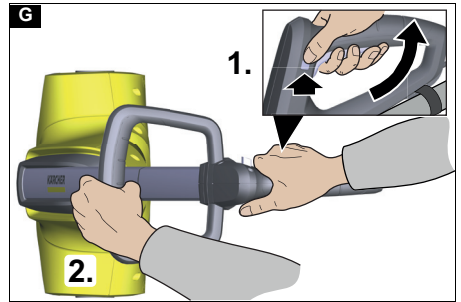
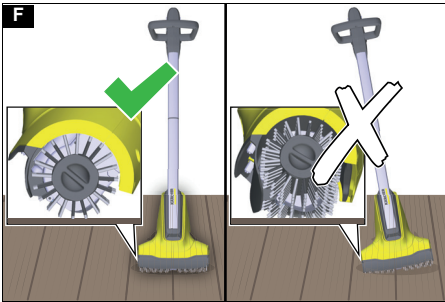
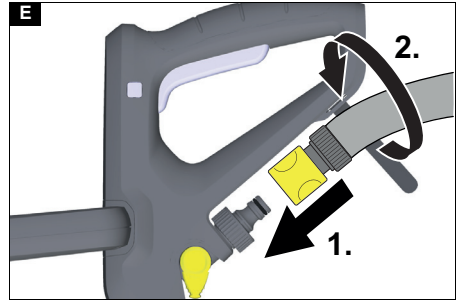
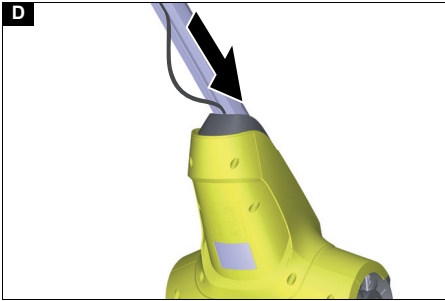
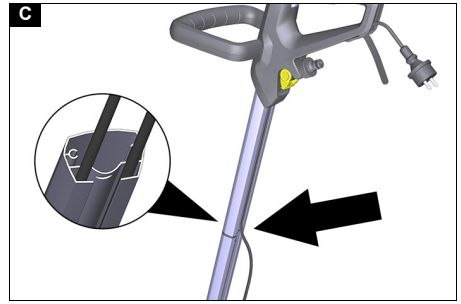
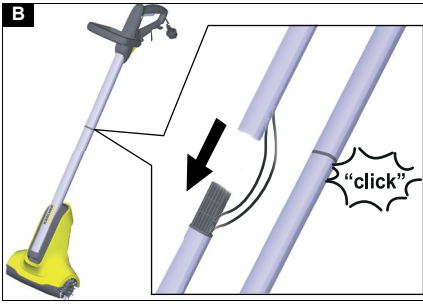

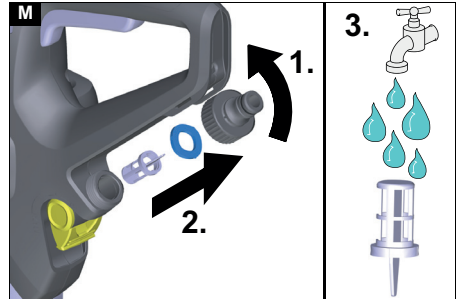
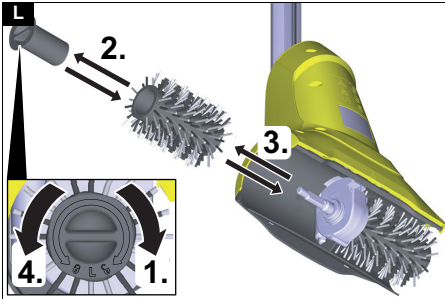
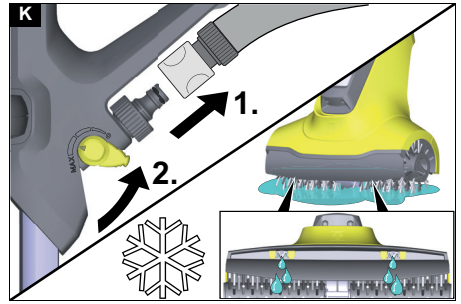
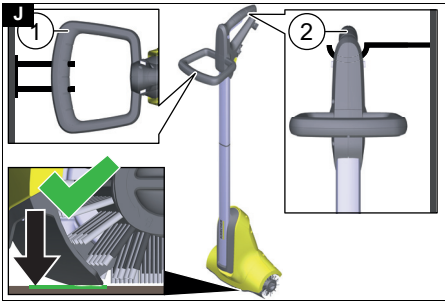



## Inhalt

Allgemeine Hinweise .....	5
Allgemeine Sicherheitshinweise .....	5
Sicherheitshinweise .....	5
Typenschild .....	5
Bestimmungsgemäße Verwendung .....	5
Umweltschutz .....	6
Zubehör und Ersatzteile .....	6
Lieferumfang .....	6
Gerätebeschreibung .....	6
Symbole auf dem Gerät .....	6
Montage .....	6
Inbetriebnahme .....	6
Betrieb .....	7
Transport .....	7
Lagerung .....	7
Frostschutz .....	7
Pflege und Wartung .....	7
Hilfe bei Störungen .....	8
Garantie .....	8
Technische Daten .....	8
EU-Konformitätserklärung .....	8

## Allgemeine Hinweise



Lesen Sie vor der ersten Benutzung des Geräts diese Originalbetriebsanleitung und handeln Sie danach. Bewahren Sie die Originalbetriebsanleitung für den späteren Gebrauch oder für Nachbesitzer auf.

## Allgemeine Sicherheitshinweise

**⚠ GEFAHR** • *Erstickungsgefahr. Halten Sie Verpackungsfolien von Kindern fern.*

**⚠ WARNUNG** • *Personen mit verringerten physischen, sensorischen oder geistigen Fähigkeiten oder Mangel an Erfahrung und Wissen dürfen das Gerät nur benutzen, wenn sie korrekt beaufsichtigt werden oder wenn sie durch eine für ihre Sicherheit zuständige Person bezüglich der sicheren Anwendung des Geräts unterwiesen wurden und wenn sie die daraus resultierenden Gefahren verstanden haben.* • *Kinder dürfen das Gerät nicht betreiben.* • *Beaufsichtigen Sie Kinder, um sicherzustellen, dass sie nicht mit dem Gerät spielen.* **Hinweis** • *Betreiben Sie das Gerät nicht, wenn sich andere Personen oder Tiere im Arbeitsbereich aufhalten.*

## Sicherheitshinweise

- Bitte beachten Sie beim Anschluss dieses Produktes an das Trinkwassernetz die Anforderungen der EN 1717 und wenden Sie sich bei eventuellen Rückfragen an Ihren Sanitärfachbetrieb.
- Betreiben Sie das Gerät nur mit unbehandeltem, klarem Süßwasser. Das Gerät darf keinesfalls in Verbindung mit explosiven, korrosiven oder entzündlichen Stoffen betrieben werden.
- Die Wassertemperatur darf nicht über 35°C liegen.
- Tauchen Sie das Gerät niemals vollständig in Flüssigkeiten.
- Betreiben Sie das Gerät nur im Außenbereich.
- Prüfen Sie das Gerät regelmäßig auf Beschädigungen. Bei sichtbaren Beschädigungen Gerät nicht mehr in Betrieb nehmen.

- Verwenden Sie das Gerät nicht auf Flächen auf denen bereits Wasser steht.
- Vergewissern Sie sich vor der Arbeit, dass die zu reinigende Fläche frei von Sand, Steinen oder losen Bestandteilen ist. Bei der Reinigung können diese weggeschleudert werden oder die Oberfläche und das Gerät beschädigen.
- Ziehen Sie nicht am angeschlossenen Schlauch und Netzkabel.
- Schalten Sie das Gerät nur ein, wenn die Bürsten auf dem Boden aufliegen.
- Beachten Sie beim Betrieb den Rückstoß des Geräts. Das eingeschaltete Gerät schiebt beim Betrieb auf den Anwender zu. Halten Sie das Gerät gut fest und sorgen Sie für einen sicheren Stand.
- Heben Sie das eingeschaltete Gerät nicht vom Boden ab.
- Verwenden Sie nur ein geeignetes, mit Schutzart IPX4 gekennzeichnetes Verlängerungskabel.
- Alle stromführenden Teile im Arbeitsbereich müssen spritzwassergeschützt sein.
- Netzstecker und Kupplung der Verlängerungsleitung müssen wasserdicht sein und dürfen nicht im Wasser liegen.
- Verwenden Sie das Gerät nur an einem ordnungsgemäß installierten Fehlerstromschutzschalter mit einem Auslösestrom von nicht mehr als 30 mA. Wenden Sie sich bei eventuellen Rückfragen an eine Elektrofachkraft.
- Schützen Sie das Gerät vor Frost und großer Hitze (erlaubte Umgebungstemperatur 5°C bis 40°C).
- Betreiben Sie das Gerät nicht in der Nähe von Geräten, die unter Spannung stehen.
- Stellen Sie vor jeder Verwendung des Geräts sicher, dass die Netzanschlussleitung mit Netzstecker nicht beschädigt ist. Wenn die Netzanschlussleitung beschädigt ist, muss sie unverzüglich durch den Hersteller, den autorisierten Kundendienst oder von einer Elektro-Fachkraft ersetzt werden, um jegliche Gefahr zu vermeiden.
- Verletzen oder beschädigen Sie die Netzanschluss- und Verlängerungsleitung nicht durch Überfahren, Quetschen, Zerren oder dergleichen. Schützen Sie die Netzanschlussleitung vor Hitze, Öl und scharfen Kanten.

## Typenschild

Auf dem Typenschild finden Sie die wichtigsten Gerätedaten.

Im Kapitel "Gerätebeschreibung" wird gezeigt, wo das Typenschild am Gerät angebracht ist.

## Bestimmungsgemäße Verwendung

### ⚠ WARNUNG

**Verletzungsgefahr durch hochgeschleuderte Partikel**

*Verwenden Sie das Gerät nur auf vorgereinigten Flächen und beachten Sie die Sicherheitshinweise.*

Das Gerät ist zum Entfernen von Verschmutzungen von Oberflächen im Außenbereich, wie zum Beispiel Terrassen bestimmt. Abhängig von den eingesetzten Bürsten, eignet sich das Gerät für Holzflächen, glatte Steinfliesen und Verbundwerkstoffe (WPC).

### Vorhersehbarer Fehlgebrauch

Jede nicht bestimmungsgemäße Verwendung ist unzulässig.

Der Bediener haftet für Schäden, die durch nicht bestimmungsgemäße Verwendung entstehen. Verwenden Sie das Gerät nicht zur Reinigung von Flächen mit Bewuchs wie zum Beispiel Rasengittersteinen.

## Umweltschutz



Die Verpackungsmaterialien sind recyclebar. Bitte Verpackungen umweltgerecht entsorgen.



Elektrische und elektronische Geräte enthalten wertvolle recyclebare Materialien und oft Bestandteile wie Batterien, Akkus oder Öl, die bei falschem Umgang oder falscher Entsorgung eine potentielle Gefahr für die menschliche Gesundheit und die Umwelt darstellen können. Für den ordnungsgemäßen Betrieb des Geräts sind diese Bestandteile jedoch notwendig. Mit diesem Symbol gekennzeichnete Geräte dürfen nicht mit dem Hausmüll entsorgt werden.

### Hinweise zu Inhaltsstoffen (REACH)

Aktuelle Informationen zu Inhaltsstoffen finden Sie unter: [www.kaercher.de/REACH](http://www.kaercher.de/REACH)

## Zubehör und Ersatzteile

Nur Original-Zubehör und Original-Ersatzteile verwenden, sie bieten die Gewähr für einen sicheren und störungsfreien Betrieb des Geräts.

Informationen über Zubehör und Ersatzteile finden Sie unter [www.kaercher.com](http://www.kaercher.com).

## Lieferumfang

Der Lieferumfang des Geräts ist auf der Verpackung abgebildet. Prüfen Sie beim Auspacken den Inhalt auf Vollständigkeit. Bei fehlendem Zubehör oder bei Transportschäden benachrichtigen Sie bitte Ihren Händler.

## Gerätebeschreibung

Abbildungen siehe Grafikseite

### Abbildung A

- ① Geräteschalter
- ② Entriegelung Geräteschalter
- ③ Handgriff
- ④ Stiel
- ⑤ Reinigungskopf
- ⑥ Rotierende Bürsten
- ⑦ Wasserdüsen
- ⑧ Getriebegehäuse
- ⑨ Spritzschutz mit Abstellkante
- ⑩ Netzkabel
- ⑪ Klettband
- ⑫ Wasserfilter
- ⑬ Dichtung Wasserfilter
- ⑭ Wasseranschluss (Stecksystem)
- ⑮ Wassermengenreguliertventil
- ⑯ Typenschild
- ⑰ Bürstenbefestigung (Drehverschluss)

## Symbole auf dem Gerät



*Gefahr eines Stromschlags. Netzstecker bei beschädigtem Netzkabel ziehen!*



*Verletzungsgefahr durch herumfliegende Gegenstände!*

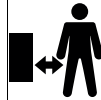

*Verletzungsgefahr. Andere Personen fernhalten!*



*Gefahr von Augen- und Gehörschäden. Schutzbrille und Gehörschutz tragen!*



*Beschädigungsgefahr. Gerät nicht mit Schlauch- oder Hochdruckwasserstrahl reinigen!*



*Beschädigungsgefahr. Nicht dem Regen aussetzen!*



*Verbrennungsgefahr durch heiße Oberflächen!*

## Montage

### Hinweis

Die Montage des Stiels erfolgt einmalig. Nach der Montage dürfen die Stielhälften nicht mehr getrennt werden. Achten Sie bei der Montage darauf, dass der Wasserschlauch und das Netzkabel nicht eingeklemmt oder gequetscht werden.

1. Stiel zusammenstecken. Rastet hörbar ein.

### Abbildung B

2. Wasserschlauch und danach Netzkabel von oben nach unten (vom Griff beginnend) in den Kabelkanal drücken.

### Abbildung C

3. Überstehendes Kabel und Wasserschlauch kräftig in das Bürstenkopfgehäuse drücken.

### Abbildung D

Netzkabel und Wasserschlauch dürfen beim Betrieb nicht aus dem Gerät ragen!

## Inbetriebnahme

1. Wassermengenreguliertventil schließen.  
Abbildung H

2. Wasserschlauch an das Gerät anschließen. Kuppelung muss hörbar einrasten.
3. Den Wasserschlauch zur Entlastung mit Klettband am Griff sichern.

#### Abbildung E

4. Wasserschlauch mit dem Wasserhahn verbinden und Wasserhahn öffnen. Bitte beachten Sie den maximalen Betriebsdruck (siehe "Technische Daten").
5. Das Netzanschlusskabel an ein geeignetes, mit Schutzart IPX4 gekennzeichnetes Verlängerungskabel anschließen. Bitte beachten Sie unbedingt die Sicherheitshinweise.

## Betrieb

### Richtige Handhabung der Bürsten

#### Hinweis

Verwenden Sie nur Bürsten, die für die zu reinigende Oberfläche geeignet sind. Beachten Sie folgende Hinweise zur richtigen Verwendung der Bürsten.

1. Bürsten gleichmäßig auf die Oberfläche aufsetzen.

#### Abbildung F

2. Bürsten mit wenig Druck über die Oberfläche führen.

### Gerät einschalten

#### Hinweis

Sie müssen zum Einschalten den Geräteschalter entriegeln, damit das Gerät anläuft. Die Reihenfolge muss dabei eingehalten werden

1. Die Entriegelungstaste drücken.

#### Abbildung G

2. Den Geräteschalter drücken. Das Gerät läuft an.
3. Den Geräteschalter loslassen. Das Gerät stoppt.

### Wassermengenreguliertventil

#### Hinweis

Die Menge des über die Düsen am Gerät ausgebrachten Wassers kann über das Wassermengenreguliertventil eingestellt und der Reinigungsaufgabe angepasst werden.

1. Ventilhebel nach hinten ziehen um Wassermenge zu erhöhen.
2. Ventilhebel nach vorne drücken um Wassermenge zu verringern oder Ventil ganz zu schließen.

#### Abbildung H

### Holzoberfläche reinigen

Zur Reinigung von Holzoberflächen Bürste für Holzbelag verwenden.

#### Hinweis

- Testen Sie das Gerät vor der Verwendung auf empfindlichen Oberflächen, z. B. Holz, an einer unauffälligen Stelle.
- Verharren Sie nicht auf einer Stelle, sondern bleiben Sie in Bewegung.

#### Hinweis

Reinigen Sie Holzoberflächen immer in Faserrichtung. Immer entlang der Dielen oder Holzelemente und mit dem Gefälle reinigen.

#### Hinweis

Bei behandelten Oberflächen kann möglicherweise die Vorbehandlung entfernt werden. Ungleichmäßige hell/dunkel Effekte sind der Holzart oder der Behandlung des Holzes geschuldet. Bei verwitterten Holzoberflächen

chen ist die Grauschleierentfernung ein gewolltes Ergebnis.

1. Das Gerät langsam über die Oberfläche führen.

#### Abbildung I

Tragen Sie für ein optimales Ergebnis nach der Reinigung ein geeignetes Pflegemittel oder Schutzmittel auf!

### Steinoberfläche reinigen

Zur Reinigung von glatten Steinfliesen im Außenbereich Bürste für Steinbelag einsetzen (nicht im Lieferumfang enthalten - Bezugsquellen siehe Kapitel Zubehör und Ersatzteile).

#### Hinweis

Entfernen Sie vor der Reinigung lose Bestandteile wie zum Beispiel Kieselsteine.

1. Das Gerät langsam über die Oberfläche führen.

### Gerät aufbewahren

#### Abbildung J

Das Gerät kann zur Aufbewahrung an einen Wandhaken gehängt werden. Alternativ können Sie das Gerät auf der Abstellkante des Spritzschutzes abstellen. Achten Sie darauf, dass das Gerät nicht auf den Bürsten steht um Beschädigungen der Borsten zu vermeiden.

1. Anschlüsse trennen.
2. Gerät entleeren (siehe "Frostschutz").
3. Gerät reinigen (siehe "Reinigung").

## Transport

### ⚠ VORSICHT

#### Nichtbeachtung des Gewichts

Verletzungs- und Beschädigungsgefahr

Beachten Sie beim Transport das Gewicht des Geräts.

## Lagerung

### ⚠ VORSICHT

#### Nichtbeachtung des Gewichts

Verletzungs- und Beschädigungsgefahr

Beachten Sie bei der Lagerung das Gewicht des Geräts.

## Frostschutz

### ACHTUNG

#### Frostgefahr

Nicht vollständig entleerte Geräte können durch Frost zerstört werden.

Entleeren Sie Gerät und Zubehör vollständig.

Schützen Sie das Gerät vor Frost.

1. Gerät an einem frostfreien Ort aufbewahren.

#### Hinweis

Ist eine frostfreie Lagerung nicht möglich:

2. Wassermengenreguliertventil ganz öffnen.
3. Gerät Aufrecht stellen und leerlaufen lassen.

#### Abbildung K

## Pflege und Wartung

### Bürsten wechseln

### ⚠ GEFAHR

#### Gefahr eines Stromschlags

Verletzungen durch Berühren von stromführenden Teilen

Schalten Sie das Gerät aus.

Ziehen Sie den Netzstecker.

## Hinweis

Wechseln Sie immer beide Bürsten gleichzeitig aus. Die Bürsten müssen gewechselt werden, wenn das Getriebegehäuse bei der Reinigung die Oberfläche berührt, ohne dass Druck auf das Gerät ausgeübt wird.

## ACHTUNG

### Verbrennungsgefahr

Das Getriebe kann nach Benutzung sehr heiß sein. Lassen Sie das Gerät vor dem Bürstenwechsel abkühlen.

1. Die Bürstenbefestigung abschrauben und abnehmen.
2. Abgenutzte Bürsten herausziehen.
3. Neue Bürsten einsetzen.
4. Die Bürstenbefestigung aufsetzen und festschrauben.

### Abbildung L

**Achten Sie beim Aufsetzen der Bürstenbefestigung auf die Zuordnung (links / rechts, vom Typenschild aus gesehen)!**

## Wasserfilter reinigen

### Hinweis

Wenn der Wasserdurchfluss ungenügend ist, muss der Wasserfilter im Gerät gereinigt werden.

1. Steckverbinder am Wasseranschluss abschrauben.
2. Wasserfilter herausziehen.
3. Wasserfilter unter fließendem Wasser gegen die Flussrichtung ausspülen.

### Abbildung M

4. Wasserfilter einsetzen.
  5. Steckverbinder aufschrauben.
- Achten Sie darauf, dass die Dichtung im Steckverbinder richtig eingesetzt ist.

## Reinigung

## ACHTUNG

### Unsachgemäße Reinigung

#### Schäden am Gerät

Reinigen Sie das Gerät nicht mit Schlauch- oder Hochdruckwasserstrahl.

Verwenden Sie keine aggressiven Reinigungsmittel.

Klopfen Sie die Bürste nicht auf dem Boden aus.

1. Verschmutzungen, Pflanzenreste und Sand/Steine aus der Bürste entfernen.
2. Bei Bedarf Bürsten ausbauen und unter fließendem Wasser reinigen.
3. Das Gerät mit einem feuchten Tuch reinigen.

## Hilfe bei Störungen

Störungen haben oft einfache Ursachen, die Sie mit Hilfe der folgenden Übersicht selbst beheben können. Im Zweifelsfall oder bei hier nicht genannten Störungen wenden Sie sich bitte an den autorisierten Kundendienst.

### Gerät läuft nicht oder schaltet im Betrieb ab

Keine Spannungsversorgung

- Spannungsversorgung (Steckverbindungen des Verlängerungskabels) prüfen.

Fehlerstromschutzschalter hat angesprochen

- Fehlerstromschutzschalter der Hausinstallation prüfen. Tritt der Fehler häufiger auf, Elektrofachkraft hinzuziehen.

Motorüberlastschalter hat angesprochen

- Gerät abkühlen lassen (mindestens 10 Minuten). Motorüberlastschutzschalter setzt sich automatisch zurück und das Gerät ist wieder betriebsbereit. **Während der Abkühlphase darf der Geräteschalter nicht gedrückt werden, um ein unvermitteltes Anlaufen des Geräts zu vermeiden. Warten Sie vor der Wiederinbetriebnahme unbedingt die genannte Abkühlzeit ab. Im Falle einer wiederholten Abschaltung, reduzieren Sie während der Reinigung den Druck auf die Bürsten und halten Sie das Gerät in einem flacheren Winkel.**

### Ungenügendes Reinigungsergebnis

Verschmutzte Bürsten

- Bürsten reinigen.

Abgenutzte Bürsten

- Bürsten austauschen.

Wasserfilter verstopft

- Wasserfilter reinigen
- Wasserfilter austauschen

Wasserdüsen verstopft

- Wasserdüsen beim autorisierten Kundendienst ersetzen lassen.

## Garantie

In jedem Land gelten die von unserer zuständigen Versicherungsgesellschaft herausgegebenen Garantiebedingungen. Etwaige Störungen an Ihrem Gerät beseitigen wir innerhalb der Garantiefrist kostenlos, sofern ein Material- oder Herstellungsfehler die Ursache sein sollte. Im Garantiefall wenden Sie sich bitte mit Kaufbeleg an Ihren Händler oder die nächste autorisierte Kundendienststelle. (Adresse siehe Rückseite)

## Technische Daten

	PCL 4 Patio Cleaner	
<b>Leistungsdaten Gerät</b>		
Betriebsspannung	V	220-240
Phase	~	1
Bürstendrehzahl	1/min	600-800
Bürstendurchmesser	mm	100
<b>Maße und Gewichte</b>		
Gewicht	kg	4,9
Länge x Breite x Höhe	mm	1281 x 3 07 x 350

Technische Änderungen vorbehalten.

## EU-Konformitätserklärung

Hiermit erklären wir, dass die nachfolgend bezeichnete Maschine aufgrund ihrer Konzipierung und Bauart sowie in der von uns in Verkehr gebrachten Ausführung den einschlägigen grundlegenden Sicherheits- und Gesundheitsanforderungen der EU-Richtlinien entspricht. Bei einer nicht mit uns abgestimmten Änderung der Maschine verliert diese Erklärung ihre Gültigkeit.

Produkt: Bodenreiner

Typ: PCL 4

**Einschlägige EU-Richtlinien**

2006/42/EG (+2009/127/EG)

2014/30/EU

2011/65/EU

**Angewandte harmonisierte Normen**

- EN 60335-1
- EN 60335-2-10
- EN 62233: 2008
- EN 55014-1: 2017
- EN 55014-2: 2015
- EN 61000-3-2: 2014
- EN 61000-3-3: 2013
- EN 50581

**Angewandtes Konformitätsbewertungsverfahren**

2000/14/EG: Anhang V

**Schalleistungspegel dB(A)**

Gemessen: 89

Garantiert: 91

Die Unterzeichnenden handeln im Auftrag und mit Vollmacht des Vorstands.



H. Jenner  
Chairman of the Board of Management



S. Reiser  
Director Regulatory Affairs & Certification

**Dokumentationsbevollmächtigter:**

S. Reiser

Alfred Kärcher SE & Co. KG  
Alfred-Kärcher-Str. 28 - 40  
71364 Winnenden (Germany)  
Tel.: +49 7195 14-0  
Fax: +49 7195 14-2212  
Winnenden, 2018/10/01

**Contents**

General notes .....	9
General safety instructions .....	9
Safety instructions .....	9
Type plate .....	10
Intended use .....	10
Environmental protection .....	10
Accessories and spare parts .....	10
Scope of delivery .....	10
Device description .....	10
Symbols on the device .....	10
Installation .....	11
Initial startup .....	11
Operation .....	11
Transport .....	11
Storage .....	11
Frost protection .....	11
Care and service .....	12
Troubleshooting guide .....	12
Warranty .....	12
Technical data .....	12
EU Declaration of Conformity .....	12

**General notes**



Read the original instructions before using the device for the first time and act in accordance with it. Keep the original instructions for future reference or for future owners.

**General safety instructions**

**⚠ DANGER** • Risk of asphyxiation. Keep packaging film out of the reach of children.

**⚠ WARNING** • Persons with reduced physical, sensory or mental capabilities and persons lacking experience and knowledge may only use the appliance if they are properly supervised, have been instructed on use of the appliance safely by a person responsible for their safety, and understand the resultant hazards involved. • Children must not operate the device. • Children must be supervised to prevent them from playing with the appliance. **Note** • Do not operate the device when other persons or animals are in the work area.

**Safety instructions**

- Please observe the requirements of EN 1717 when connecting this product to the drinking water network and contact your sanitation specialists if you have any queries.
- Operate the device only with untreated, clean fresh water. The device must not under any circumstances be operated with explosive, corrosive or inflammable substances.
- The water temperature must not exceed 35°C.
- Never fully immerse the device in liquids.
- Only operate the device outdoors.
- Regularly check the device for damage. Do not operate the device if you discover visible damage.
- Do not use the device on surfaces where water is already present.
- Ensure that the surface to be cleaned is free of sand, stones or loose elements before starting work. These can be flung away during cleaning or damage the surface and the device.
- Do not pull on the connected hose or mains cable.
- Only switch the device on when the brushes are on the floor.
- Be aware of the recoil of the device during operation. The device pushes toward the operator when switched on. Hold the device securely and maintain a solid and safe footing.
- Do not lift the device off the floor when switched on.
- Use only a suitable extension cable labelled as conforming to protection class IPX4.
- All live parts in the work area must be protected against spray water.
- The mains plug and coupling of the extension cable must be water tight and must not be placed in water.
- Use the device only when connected to a correctly installed fault current protection switch having a trigger current no greater than 30 mA. Consult a qualified electrician if you have any queries.
- Protect the device from frost and excessive heat (permitted ambient temperature range of 5°C to 40°C).
- Do not operate the device in the vicinity of devices that are connected to electrical power.
- Check that the mains connection cable with mains plug is undamaged each time before using the device. To avoid any possible danger, a damaged mains connection cable must be immediately replaced by the manufacturer, or the authorised customer service department or a qualified electrician.
- Do not damage the power supply and extension cable by running over it, crushing or yanking it or sim-

ilar. Protect the mains cable from heat, oil and sharp edges.

## Type plate

The major device information is specified on the type plate.

The location of the type plate on the device is specified in the "Device description" chapter.

## Intended use

### ⚠ WARNING

#### *Risk of injury from flung particles*

*Use the device only on pre-cleaned surfaces and observe the safety instructions.*

The device is intended for the removal of soiling from outdoor surfaces, such as e.g. terraces. The device is suitable for wooden, stone or composite material (WPC) surfaces, according to the brushes used.

### Foreseeable misuse

Any type of improper use is prohibited.

The operating personnel are liable for damage resulting from incorrect use.

Do not use the device for cleaning planted areas such as e.g. lawn checker bricks.

## Environmental protection



The packing materials can be recycled. Please dispose of packaging in accordance with the environmental regulations.



Electrical and electronic appliances contain valuable, recyclable materials and often components such as batteries, rechargeable batteries or oil, which - if handled or disposed of incorrectly - can pose a potential threat to human health and the environment. However, these components are required for the correct operation of the appliance. Appliances marked by this symbol are not allowed to be disposed of together with the household rubbish.

### Notes on the content materials (REACH)

Current information on content materials can be found at: [www.kaercher.com/REACH](http://www.kaercher.com/REACH)

## Accessories and spare parts

Only use original accessories and original spare parts. They ensure that the appliance will run fault-free and safely.

Information on accessories and spare parts can be found at [www.kaercher.com](http://www.kaercher.com).

## Scope of delivery

The scope of delivery for the appliance is shown on the packaging. Check the contents for completeness when unpacking. If any accessories are missing or in the event of any shipping damage, please notify your dealer.







## Device description

For the illustrations, refer to the graphics page **Illustration A**

- ① Power switch
- ② Power switch lock
- ③ Handle
- ④ Handle

- ⑤ Cleaning head
- ⑥ Rotating brushes
- ⑦ Water nozzles
- ⑧ Gearbox casing
- ⑨ Splash guard with parking edge
- ⑩ Mains cable
- ⑪ Hook and loop fastener
- ⑫ Water filter
- ⑬ Water filter seal
- ⑭ Water connection (plug system)
- ⑮ Water volume regulation valve
- ⑯ Type plate
- ⑰ Brush fastener (twist lock)

## Symbols on the device

	<i>Danger of electric shock. Unplug the mains plug if the mains cable is damaged!</i>
	<i>Risk of injury due to flying objects!</i>
	<i>Risk of injury. Keep other persons away!</i>
	<i>Risk of eye and hearing damage. Wear safety goggles and hearing protection!</i>
	<i>Risk of damage. Do not clean the device with a hose or high-pressure water jet!</i>
	<i>Risk of damage. Do not subject the device to rain!</i>
	<i>Risk of burns from hot surfaces!</i>

## Installation

### Note

The handle is installed only once. The handle halves may not be separated again after installation. Take care to ensure that the water hose and the mains cable are not crushed during installation.

1. Plug the handle sections together. The pipe latches audibly into place.

### Illustration B

2. Press the water hose and then the mains cable into the cable channel from the top to the bottom (starting at the hand grip).

### Illustration C

3. Press any protruding cable and water hose firmly into the brush head casing.

### Illustration D

The mains cable and water hose must not protrude out of the device during operation!

## Initial startup

1. Close the water volume regulation valve.

### Illustration H

2. Connect the water hose to the device. The coupling must audibly engage.
3. Secure the water hose to the hand grip using hook and loop fastener to provide strain relief.

### Illustration E

4. Connect the water hose to the water tap and open the water tap. Please observe the maximum water pressure (see "Technical data").
5. Connect the mains cable to a suitable extension cable labelled as conforming to protection class IPX4. Please be sure to observe the safety instructions.

## Operation

### Correct handling of the brushes

### Note

Use only the brushes suitable for the surface to be cleaned.

Observe the following instructions for correct use of the brushes.

1. Position the brushes evenly on the surface to be cleaned.

### Illustration F

2. Guide the brushes over the surface with light pressure.

### Switching on the device

### Note

You must unlock the power switch in order to start the device. The specified sequence must be adhered to.

1. Press the unlocking button.

### Illustration G

2. Press the power switch. The device starts up.
3. Release the power switch. The device stops.

### Water volume regulation valve

### Note

The volume of water emitted by the device through the nozzles can be adjusted using the water volume regulation valve to suit the cleaning task.

1. Pull the valve lever backwards to increase the water volume.

2. Push the valve lever forwards to decrease the water volume or close the valve completely.

### Illustration H

### Cleaning wooden surfaces

Use the brush for wooden floor coatings for cleaning wooden surfaces.

### Note

- Test the device on an inconspicuous area before using on sensitive surfaces, e. g. wood.
- Do not allow it to remain in one area, but keep it in motion.

### Note

Always clean wooden surfaces in the direction of the grain. Always clean along the floorboards or wooden elements and down the slope.

### Note

Pre-treatments may be removed from pre-treated surfaces. Uneven light-dark effects result from the type of wood or its treatment. It is a desirable result to remove the film on weathered wooden surfaces.

1. Guide the device slowly over the surface.

### Illustration I

Apply a suitable care agent or preservative after cleaning for optimum results!

### Cleaning stone surfaces

Use the brush for stone coverings for cleaning stone surfaces in outside areas (not included in the scope of delivery - see the Accessories and spare parts chapter for sources).

### Note

Remove any loose elements such as gravel before cleaning.

1. Guide the device slowly over the surface.

### Storing the device

### Illustration J

The device can be stored hanging on a wall hook. You can also alternatively place the device on the parking edge of the spray guard. Take care to ensure that the device does not stand on the brushes to prevent damage to the bristles.

1. Disconnect the connections.
2. Empty the device (see "Frost protection").
3. Clean the device (see "Cleaning").

## Transport

### ⚠ CAUTION

Failure to observe the weight

Risk of injury and damage

Be aware of the weight of the device during transportation.

## Storage

### ⚠ CAUTION

Failure to observe the weight

Risk of injury and damage

Be aware of the weight of the device during storage.

## Frost protection

### ATTENTION

Danger of frost

Incompletely emptied devices can be destroyed by frost.

Completely empty the device and accessories. Protect the device from frost.

1. Store the device in a frost-protected place.

**Note**

*If frost-free storage is not possible:*

2. Open the water volume regulation valve completely.
3. Stand the device upright and allow it to drain.

**Illustration K**

**Care and service**

**Replacing the brushes**

**⚠ DANGER**

**Danger of electric shock**

*Injuries due to touching live parts*

*Switch off the device.*

*Remove the mains plug.*

**Note**

*Always replace both brushes at the same time. The brushes must be replaced when the gearbox housing touches the ground while cleaning the surface without exerting pressure on the device.*

**ATTENTION**

**Danger of burns**

*The gearbox can be very hot after use. Allow the device to cool down before replacing the brushes.*

1. Unscrew and remove the brush fasteners.
2. Pull out the worn brushes.
3. Fit the new brushes.
4. Fit and tighten the brush fasteners.

**Illustration L**

**Pay attention to the assignment when fitting the brush fasteners (left / right, as seen on the type plate)!**

**Cleaning the water filter**

**Note**

*If the water flow is inadequate then the water filter in the device must be cleaned.*

1. Unscrew the plug connector at the water connection.
2. Pull out the water filter.
3. Clean the water filter under running water against the normal flow direction.

**Illustration M**

4. Fit the water filter.
5. Screw on the plug connector.

Ensure that the sealing ring in the plug connector has been inserted correctly.

**Cleaning**

**ATTENTION**

**Improper cleaning**

*Damage to the device*

*Do not clean the device with a hose or high-pressure water jet.*

*Do not use aggressive detergents.*

*Do not knock the brush on the ground.*

1. Remove soiling, plant residue and sand/stone from the brush.
2. If necessary, remove the brushes and clean them under running water.
3. Clean the device with a moist cloth.

**Troubleshooting guide**

Malfunctions often have simple causes that you can remedy yourself using the following overview. When in doubt, or in the case of malfunctions not mentioned here, please contact your authorised Customer Service.

**Device does not run or switches off during operation**

No voltage supply

- Check the voltage supply (plug connections of the extension cable).

The fault current protection switch has triggered

- Check the in-house fault current protection switch. Consult a qualified electrician if the fault occurs frequently.

The motor overload switch has triggered

- Allow the device to cool down (at least 10 minutes). The motor overload switch resets automatically and the device is ready for operation again.

**The power switch must not be pressed during the cooling phase to avoid the device starting up unexpectedly. Always wait for the specified cooling time before restarting the device. In case of a repeated shut-down, reduce the pressure on the brushes while cleaning and hold the device at a flatter angle.**

**Unsatisfactory cleaning results**

Dirty brushes

- Clean the air brushes.

Worn brushes

- Replace the brushes.

Clogged water filter

- Cleaning the water filter
- Replace the water filter

Clogged water nozzles

- Have the water nozzles replaced by an authorised Customer Service department.

**Warranty**

The warranty conditions issued by our relevant sales company apply in all countries. We shall remedy possible malfunctions on your appliance within the warranty period free of cost, provided that a material or manufacturing defect is the cause. In a warranty case, please contact your dealer (with the purchase receipt) or the next authorised customer service site.

(See overleaf for the address)

**Technical data**

		<b>PCL 4 Patio Cleaner</b>
<b>Device performance data</b>		
Working voltage of the battery	V	220-240
Phase	~	1
Brush speed	1/min	600-800
Brush diameter	mm	100
<b>Dimensions and weights</b>		
Weight	kg	4,9
Length x width x height	mm	1281 x 307 x 350

Subject to technical modifications.

**EU Declaration of Conformity**

We hereby declare that the machine described below complies with the relevant basic safety and health requirements in the EU Directives, both in its basic design and construction as well as in the version placed in circulation by us. This declaration is invalidated by any



changes made to the machine that are not approved by us.

Product: Floor cleaner

Type: PCL 4

### Currently applicable EU Directives

2006/42/EC (+2009/127/EC)

2014/30/EU

2011/65/EU

2000/14/EC

### Harmonised standards used

EN 60335-1

EN 60335-2-10

EN 62233: 2008

EN 55014-1: 2017

EN 55014-2: 2015

EN 61000-3-2: 2014

EN 61000-3-3: 2013

EN 50581

### Conformity evaluation procedure used

2000/14/EC: Appendix V

### Sound power level dB(A)

Measured: 89

Guaranteed: 91

The undersigned act on behalf and under the power of attorney of the company management.

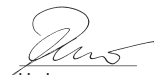

H. Jenner

Chairman of the Board of Management



S. Reiser

Director Regulatory Affairs & Certification

Documentation supervisor:

S. Reiser

Alfred Kärcher SE & Co. KG

Alfred-Kärcher-Str. 28 - 40

71364 Winnenden (Germany)

Ph.: +49 7195 14-0

Fax: +49 7195 14-2212

Winnenden, 2018/10/01

## Contenu

Remarques générales .....	13
Consignes de sécurité générales .....	13
Consignes de sécurité .....	13
Plaque signalétique .....	14
Utilisation conforme .....	14
Protection de l'environnement .....	14
Accessoires et pièces de rechange .....	14
Etendue de livraison .....	14
Description de l'appareil .....	14
Symboles sur l'appareil .....	14
Montage .....	15
Mise en service .....	15
Utilisation .....	15
Transport .....	16
Stockage .....	16
Protection antigel .....	16
Entretien et maintenance .....	16
Dépannage en cas de défaut .....	16
Garantie .....	16
Caractéristiques techniques .....	17
Déclaration de conformité UE .....	17

## Remarques générales



Veillez lire ce manuel d'instructions original avant la première utilisation de votre appareil et agissez conformément.

Conservez le manuel d'instructions original pour une utilisation ultérieure ou pour le propriétaire suivant.

## Consignes de sécurité générales

**⚠ DANGER** • *Risque d'asphyxie. Ne laissez pas les matériaux d'emballage à la portée des enfants.*

**⚠ AVERTISSEMENT** • *Les personnes dont les capacités physiques sensorielles ou mentales sont réduites ou qui manquent d'expérience ou de connaissance peuvent utiliser l'appareil, si elles sont correctement surveillées ou si elles ont été instruites sur l'utilisation sûre de l'appareil et comprennent les dangers qui en résultent.* • *Les enfants ne sont pas autorisés à utiliser l'appareil.* • *Surveillez les enfants pour s'assurer qu'ils ne jouent pas avec l'appareil.* **Remarque** • *N'utilisez pas l'appareil si d'autres personnes ou animaux se trouvent dans la zone de travail.*

## Consignes de sécurité

- Lors du raccordement de ce produit au réseau d'eau potable, respecter les exigences de la norme EN 1717 et s'adresser à un spécialiste sanitaire pour toute question.
- Utiliser l'appareil exclusivement avec de l'eau douce claire et non traitée. N'utiliser en aucun cas l'appareil en lien avec des substances explosives, corrosives ou inflammables.
- La température de l'eau ne doit pas dépasser 35 °C.
- Ne jamais plonger l'appareil complètement dans un liquide.
- Utiliser l'appareil exclusivement à l'extérieur.
- Contrôler régulièrement l'absence de dommages sur l'appareil. En cas de dommage visible, ne pas mettre l'appareil en service.
- Ne pas utiliser l'appareil sur des surfaces sur lesquelles de l'eau est déjà présente.
- S'assurer, avant le travail, que la surface à nettoyer est exempte de sable, de pierres ou de composants détachés. Ces éléments pourraient être projetés lors du nettoyage ou endommager la surface et l'appareil.
- Ne tirer ni sur le flexible raccordé, ni sur le câble secteur.
- Ne mettre l'appareil sous tension que lorsque les brosses reposent sur le sol.
- Observer le recul de l'appareil pendant le fonctionnement. Lorsque l'appareil est sous tension, il exerce une poussée vers l'utilisateur. Bien tenir l'appareil ainsi qu'une position stable.
- Ne pas soulever l'appareil du sol quand il est sous tension.
- Utiliser exclusivement un câble de rallonge approprié, signalé par le type de protection IPX4.
- Toutes les pièces conductrices de courant dans la zone de travail doivent être protégées contre les éclaboussures d'eau.
- La prise murale et le couplage de la rallonge électrique doivent être étanches à l'eau et ne doivent pas se trouver dans l'eau.
- Utiliser l'appareil exclusivement lorsqu'il est correctement installé à un disjoncteur de courant de défaut

dont le courant de déclenchement n'excède pas 30 mA. En cas de doute, contactez un électricien.

- Protéger l'appareil contre le gel et les fortes chaleurs (température ambiante autorisée entre 5 °C et 40 °C).
- Ne pas utiliser l'appareil à proximité d'appareils sous tension.
- Avant toute utilisation de l'appareil, s'assurer que le câble d'alimentation électrique et sa fiche secteur ne sont pas endommagés. Si le câble d'alimentation électrique est endommagé, le faire remplacer immédiatement par le fabricant, le service après-vente autorisé ou un électricien spécialisé pour éviter tout danger.
- N'abîmer, ni endommager les câbles d'alimentation électrique et les conduites de rallonge en roulant dessus, les écrasant, les tirant ou autre. Protéger le câble d'alimentation électrique de la chaleur, de l'huile et des bords vifs.

### Plaque signalétique

Les caractéristiques de l'appareil les plus importantes figurent sur la plaque signalétique.

L'endroit sur lequel la plaque signalétique est apposée sur l'appareil est indiqué dans le chapitre « Description de l'appareil ».

### Utilisation conforme

#### ⚠ AVERTISSEMENT

##### **Risque de blessure dû à la projection de particules**

*Utiliser exclusivement l'appareil sur des surfaces pré-nettoyées et observer les consignes de sécurité.*

L'appareil est prévu pour retirer les salissures sur des surfaces en extérieur, comme des terrasses par exemple. Selon les brosses utilisées, l'appareil est approprié pour nettoyer des surfaces en bois, des carreaux en pierre lisses, ainsi que des matériaux composites (WPC).

#### Utilisation non conforme prévisible

Toute utilisation non conforme est interdite.

L'opérateur est responsable des risques découlant d'une utilisation non conforme.

Ne pas utiliser l'appareil pour nettoyer des surfaces présentant de la végétation, comme par exemple des pavés ajourés.

### Protection de l'environnement



Les matériaux d'emballage sont recyclables.

Veuillez éliminer les emballages dans le respect de l'environnement.



Les appareils électriques et électroniques contiennent des matériaux précieux recyclables et souvent des composants tels que des piles, batteries ou de l'huile représentant un danger potentiel pour la santé humaine et l'environnement, s'ils ne sont pas manipulés ou éliminés correctement. Ces composants sont cependant nécessaires pour le fonctionnement correct de l'appareil. Les appareils marqués par ce symbole ne doivent pas être jetés dans les ordures ménagères.

#### Remarques concernant les matières composantes (REACH)

Les informations actuelles concernant les matières composantes sont disponibles sous : [www.kaercher.com/REACH](http://www.kaercher.com/REACH)

### Accessoires et pièces de rechange

Utiliser exclusivement des accessoires et pièces de rechange originaux. Ceux-ci garantissent le fonctionnement sûr et sans défaut de votre appareil.

Des informations sur les accessoires et pièces de rechange sont disponibles sur le site Internet [www.kaercher.com](http://www.kaercher.com).

### Étendue de livraison

L'étendue de livraison de l'appareil est illustrée sur l'emballage. Lors du déballage, vérifiez que le contenu de la livraison est complet. Si un accessoire manque ou en cas de dommage dû au transport, veuillez informer votre distributeur.





### Description de l'appareil

Pour les figures, voir la page des graphiques  
Illustration A

- ① Interrupteur principal
- ② Déverrouillage de l'interrupteur principal
- ③ Poignée
- ④ Manche
- ⑤ Tête de nettoyage
- ⑥ Brosses en rotation
- ⑦ Buses d'eau
- ⑧ Carter du réducteur
- ⑨ Protection anti-éclaboussures avec bord d'arrêt
- ⑩ Câble secteur
- ⑪ Bande Velcro
- ⑫ Filtre à eau
- ⑬ Joint du filtre à eau
- ⑭ Raccord d'alimentation en eau (système à enfilage)
- ⑮ Vanne de régulation du débit d'eau
- ⑯ Plaque signalétique
- ⑰ Fixation des brosses (verrouillage rotatif)

### Symboles sur l'appareil

	Risque d'électrocution. Retirer la fiche secteur si le câble secteur est endommagé !
	Risque de blessures dû à des objets éjectés !
	Risque de blessures. Tenir les autres personnes éloignées !

	Risque de dommages oculaires et auditifs. Porter des lunettes de protection et une protection auditive !
	Risque d'endommagement. Ne pas nettoyer l'appareil avec un flexible ou jet d'eau sous forte pression !
	Risque d'endommagement. Ne pas exposer l'appareil à la pluie !
	Risque de brûlures sur les surfaces très chaudes !

## Montage

### Remarque

Le manche n'est monté qu'une seule fois. Ne plus séparer les deux demi-manches lorsqu'ils sont montés. Lors du montage, veiller à ce que le flexible d'eau et le câble de raccordement ne soient ni coincés, ni écrasés.

1. Assembler le manche. L'enclenchement est audible.

### Illustration B

2. Enfoncer le flexible d'eau, puis le câble secteur du haut vers le bas (à partir de la poignée) dans le canal de câble.

### Illustration C

3. Enfoncer vigoureusement le câble qui dépasse et le flexible d'eau dans le boîtier du sabot.

### Illustration D

Le câble secteur et le flexible d'eau ne doivent pas dépasser de l'appareil en cours de service !

## Mise en service

1. Fermer la vanne de régulation du débit d'eau.

### Illustration H

2. Raccorder le flexible d'eau sur l'appareil. L'accouplement doit être audible.
3. Fixer le flexible d'eau sur la poignée avec une bande Velcro pour le délester.

### Illustration E

4. Raccorder le flexible d'eau et le robinet d'eau, puis ouvrir celui-ci. Respecter la pression de service maximale (voir « Caractéristiques techniques »).
5. Raccorder le câble de raccordement secteur à un câble de rallonge approprié, signalé par le type de protection IPX4. Respecter impérativement les consignes de sécurité.

## Utilisation

### Manipulation correcte des brosses

#### Remarque

Utiliser exclusivement des brosses appropriées pour les surfaces à nettoyer. Respecter les remarques suivantes pour utiliser correctement les brosses.

1. Appliquer les brosses sur la surface de manière homogène.

#### Illustration F

2. Passer les brosses sur la surface en appliquant une légère pression.

### Démarrer l'appareil

#### Remarque

Pour que l'appareil démarre, le mettre sous tension au moyen de l'interrupteur principal. La chronologie de démarrage doit être respectée

1. Appuyer sur la touche de déverrouillage.

#### Illustration G

2. Appuyer sur l'interrupteur principal. L'appareil démarre.
3. Relâcher l'interrupteur principal. L'appareil s'arrête.

### Vanne de régulation du débit d'eau

#### Remarque

La quantité de l'eau amenée sur l'appareil par les buses peut être réglée au moyen de la vanne de régulation du débit d'eau et adaptée à la tâche de nettoyage.

1. Tirer le levier de la vanne vers l'arrière pour augmenter le débit d'eau.
2. Tirer le levier de la vanne vers l'avant pour réduire le débit d'eau ou fermer complètement la vanne.

#### Illustration H

### Nettoyage d'une surface en bois

Utiliser une brosse pour revêtement en bois afin de nettoyer les surfaces en bois.

#### Remarque

- Testez l'appareil sur un endroit peu visible avant toute utilisation sur des surfaces fragiles, par ex. le bois.
- Ne demeurez pas sur un endroit, mais restez en mouvement.

#### Remarque

Nettoyer toujours les surfaces en bois dans le sens des fibres. Nettoyer toujours le long des planches et des éléments en bois et dans le sens de la pente.

#### Remarque

Dans le cas de surfaces traitées, le prétraitement peut éventuellement s'enlever. Les effets irréguliers de clair-obscur sont dus au type de bois ou au traitement du bois. Dans le cas de surfaces en bois érodées, l'élimination du voile grisâtre est un résultat voulu.

1. Conduire l'appareil lentement sur la surface.

#### Illustration I

Pour un résultat optimal, appliquez après le nettoyage un détergent ou un produit de protection approprié!

### Nettoyage des surfaces en pierre

Pour nettoyer des carreaux en pierre lisses à l'extérieur, utiliser une brosse pour revêtement en pierre (non comprise dans la fourniture - pour les sources d'approvisionnement, voir chapitre Accessoires et Pièces de rechange).

#### Remarque

Avant d'effectuer le nettoyage, enlever les particules détachées telles que les cailloux.

1. Conduire l'appareil lentement sur la surface.

### Rangement de l'appareil

#### Illustration J

L'appareil peut être suspendu à un crochet au mur pour le ranger. Une alternative consiste à placer l'appareil sur

le bord d'arrêt de la protection anti-éclaboussures. Veiller à ce que l'appareil ne repose pas sur les brosses afin d'éviter d'endommager les poils.

1. Couper les raccords.
2. Vider l'appareil (voir « Protection antigel »).
3. Nettoyer l'appareil (voir « Nettoyage »).

## Transport

### ⚠ PRÉCAUTION

#### Non-observation du poids

Risque de blessure et d'endommagement

Observer le poids de l'appareil pour le transport.

## Stockage

### ⚠ PRÉCAUTION

#### Non-observation du poids

Risque de blessure et d'endommagement

Tenir compte du poids de l'appareil pour le stockage.

## Protection antigel

### ATTENTION

#### Risque de gel

Un appareil pas entièrement vidé peut être endommagé par le gel.

Vider entièrement l'appareil et les accessoires.

Protéger l'appareil contre le gel.

1. Conserver l'appareil dans un endroit protégé du gel.

#### Remarque

Si le stockage hors gel n'est pas possible :

2. Ouvrir complètement la vanne de régulation du débit d'eau.
3. Placer l'appareil verticalement et le laisser se vider.

#### Illustration K

## Entretien et maintenance

### Remplacement des brosses

### ⚠ DANGER

#### Risque d'électrocution

Blessures dues au contact avec des pièces sous tension

Mettre l'appareil hors tension.

Débrancher la fiche secteur.

#### Remarque

Remplacer toujours les deux brosses simultanément.

Les brosses doivent être remplacées lorsque le carter du réducteur touche la surface lors du nettoyage sans qu'une pression soit exercée sur l'appareil.

### ATTENTION

#### Risque de brûlures

Le réducteur peut être très chaud à l'issue de l'utilisation. Laisser refroidir l'appareil avant tout changement de brosses.

1. Dévisser et retirer la fixation des brosses.
2. Sortir les brosses usées.
3. Mettre de nouvelles brosses en place.
4. Poser et visser la fixation des brosses.

#### Illustration L

Lors de la pose de la fixation de la brosse, veillez au sens de montage (gauche/droite, le repère étant la plaque signalétique) !

### Nettoyage du filtre à eau

#### Remarque

Le filtre à eau de l'appareil doit être nettoyé lorsque le débit d'eau est insuffisant.

1. Dévisser le connecteur sur le raccord d'alimentation en eau.
2. Sortir le filtre à eau.
3. Rincer le filtre à eau à l'eau courante dans le sens contraire du débit.

#### Illustration M

4. Mettre le filtre à eau en place.
5. Visser le connecteur.

Veiller à ce que le joint soit inséré correctement dans le connecteur.

### Nettoyage

### ATTENTION

#### Nettoyage non conforme

Domages sur l'appareil

Ne pas nettoyer l'appareil avec un flexible ou jet d'eau sous forte pression.

Ne pas utiliser de détergent agressif.

Ne pas frapper la brosse sur le sol.

1. Retirer les salissures, les restes de végétaux et de sable/pierre des brosses.
2. Si nécessaire, démonter les brosses et les nettoyer à l'eau courante.
3. Nettoyer l'appareil avec un chiffon humide.

## Dépannage en cas de défaut

Les défauts ont souvent des causes simples qui peuvent être éliminées soi-même à l'aide de l'aperçu suivant. En cas de doute, ou en absence de mention des défauts, veuillez vous adresser au service après-vente autorisé.

### L'appareil ne fonctionne pas ou se désactive en cours de fonctionnement

Alimentation électrique absente

- Contrôler l'alimentation électrique (connexions du câble de rallonge).

Le disjoncteur de courant de défaut s'est déclenché

- Contrôler le disjoncteur de courant de défaut de l'installation domestique. Si le défaut surgit plus souvent, faire appel à un électricien.

Le disjoncteur de surcharge moteur s'est déclenché

- Laisser refroidir l'appareil (au moins 10 minutes). Le disjoncteur de surcharge moteur est réinitialisé automatiquement et l'appareil est à nouveau opérationnel.

**Ne pas appuyer sur l'interrupteur principal pendant la phase de refroidissement afin d'éviter un démarrage inattendu de l'appareil. Avant la remise en service, attendre impérativement la fin de la durée de refroidissement indiquée. En cas de coupures répétées, réduisez la pression sur les brosses pendant le nettoyage et tenez l'appareil dans un angle plus plat.**

### Résultat de nettoyage insuffisant

Brosses encrassées

- Nettoyer les brosses.

Brosses usées

- Remplacer les brosses.

Filtre à eau bouché

- Nettoyer le filtre à eau
- Remplacer le filtre à eau

Buses d'eau bouchées

- Faire remplacer les buses d'eau par un service après-vente agréé.

## Garantie

Les conditions de garantie publiées par notre société commerciale compétente s'appliquent dans chaque

pays. Nous remédions gratuitement aux défauts possibles sur votre appareil dans la durée de garantie dans la mesure où la cause du défaut est un vice de matériel ou de fabrication. En cas de garantie, veuillez vous adresser à votre distributeur ou au point de service après-vente autorisé le plus proche avec la facture d'achat.

(Voir l'adresse au dos)

## Caractéristiques techniques

PCL 4 Patio Cleaner		
Caractéristiques de puissance de l'appareil		
Tension de service	V	220-240
Phase	~	1
Vitesse de rotation de la brosse	1/min	600-800
Diamètre de la brosse	mm	100
Dimensions et poids		
Poids	kg	4,9
Longueur x largeur x hauteur	mm	1281 x 3 07 x 350

Sous réserve de modifications techniques.

## Déclaration de conformité UE

Nous déclarons par la présente que la machine désignée ci-après ainsi que la version que nous avons mise en circulation, est conforme, de par sa conception et son type, aux exigences fondamentales de sécurité et de santé en vigueur des normes UE. Toute modification de la machine sans notre accord annule cette déclaration.

Produit : Nettoyeur de sol

Type : PCL 4

### Normes UE en vigueur

2006/42/CE (+2009/127/CE)

2014/30/UE

2011/65/EU

2000/14/CE

### Normes harmonisées appliquées

EN 60335-1

EN 60335-2-10

EN 62233: 2008

EN 55014-1: 2017

EN 55014-2: 2015

EN 61000-3-2: 2014

EN 61000-3-3: 2013

EN 50581

### Méthode d'évaluation de conformité appliquée

2000/14/CE : Annexe V

### Niveau de puissance acoustique dB(A)

Mesuré : 89

Garanti : 91

Les signataires agissent sous ordre et pouvoir de la direction de l'entreprise.



H. Jenner

Chairman of the Board of Management



S. Reiser

Director Regulatory Affairs & Certification

Responsable de la documentation :

S. Reiser

Alfred Kärcher SE & Co. KG

Alfred-Kärcher-Str. 28 - 40

71364 Winnenden (Germany)

Tél. : +49 7195 14-0

Télécopie : +49 7195 14-2212

Winnenden, le 01/10/2018

## Indice

Avvertenze generali .....	17
Avvertenze di sicurezza generali .....	17
Avvertenze di sicurezza .....	17
Targhetta .....	18
Impiego conforme alla destinazione.....	18
Tutela dell'ambiente .....	18
Accessori e ricambi .....	18
Volume di fornitura .....	18
Descrizione dell'apparecchio .....	18
Simboli riportati sull'apparecchio.....	19
Montaggio .....	19
Messa in funzione .....	19
Messa in funzione .....	19
Trasporto .....	20
Stoccaggio .....	20
Antigelo .....	20
Cura e manutenzione.....	20
Guida alla risoluzione dei guasti .....	21
Garanzia.....	21
Dati tecnici.....	21
Dichiarazione di conformità UE.....	21

## Avvertenze generali



Prima di utilizzare l'apparecchio per la prima volta leggere e rispettare le Istruzioni per l'uso originali. Conservare le Istruzioni per l'uso originali per un uso futuro o per un successivo proprietario.

## Avvertenze di sicurezza generali

**⚠ PERICOLO** • *Pericolo di soffocamento. Tenere le pellicole di imballaggio fuori dalla portata dei bambini.*

**⚠ AVVERTIMENTO** • *Questo apparecchio può essere usato da persone con limitate capacità fisiche, sensoriali o mentali e da persone che abbiano poca esperienza e/o conoscenza dell'apparecchio, solo se queste vengono supervisionate oppure se hanno ricevuto istruzioni su come usare in sicurezza l'apparecchio e se hanno compreso i pericoli derivanti dall'uso.*

- L'apparecchio non deve essere utilizzato da bambini.
- Sorvegliare i bambini per assicurarsi che non giochino con l'apparecchio. **Nota** • Non utilizzare l'apparecchio se vi sono altre persone o animali nell'area di lavoro.

## Avvertenze di sicurezza

- Nel collegamento di questo prodotto alla rete dell'acqua potabile attenersi ai requisiti della norma EN 1717 e rivolgersi alla propria impresa sanitaria specializzata per eventuali domande.
- Utilizzare l'apparecchio solo con acqua dolce pulita e non trattata. Non utilizzare mai l'apparecchio in abbinamento con sostanze esplosive, corrosive o infiammabili.

- La temperatura dell'acqua non deve essere maggiore di 35°C.
- Non immergere mai completamente l'apparecchio in un fluido.
- Utilizzare l'apparecchio solo in un'area esterna.
- Verificate regolarmente la presenza di eventuali danni sull'apparecchio. Non utilizzare l'apparecchio se presenta danni visibili.
- Non utilizzare l'apparecchio per superfici, sulle quali è già presente dell'acqua.
- Prima di iniziare il lavoro accertarsi che le superfici da ripulire siano prive di sabbia, pietre o componenti allentati. Durante la pulizia questi potrebbero essere scagliati oppure danneggiare le superfici e l'apparecchio.
- Non tirare il tubo flessibile e il cavo di alimentazione collegati.
- Accendere l'apparecchio solo quando le spazzole sono a contatto con il pavimento.
- Durante l'esercizio tenere in considerazione il contraccolpo dell'apparecchio. Una volta acceso, l'apparecchio spinge in direzione dell'utente. Trattenere saldamente l'apparecchio e assicurarsi un appoggio sicuro.
- Non sollevare l'apparecchio acceso dal pavimento.
- Utilizzare solo un cavo di prolunga adatto e con grado di protezione IPX4.
- Nella zona di lavoro, tutte le parti conduttrici di corrente devono essere protette dagli spruzzi d'acqua.
- La spina e il giunto della condotta di prolunga devono essere impermeabili e non devono essere collocati nell'acqua.
- Utilizzare l'apparecchio solo se è collegato ad un interruttore per dispersione di corrente correttamente installato e con una corrente di scatto non superiore a 30 mA. In caso di eventuali dubbi rivolgersi ad un elettricista.
- Proteggere l'apparecchio dal gelo e dal calore eccessivo (temperatura ambiente consentita 5°C - 40°C).
- Non utilizzare l'apparecchio vicino ad apparecchi sotto tensione.
- Prima di ogni impiego dell'apparecchio, assicurarsi che la condotta di collegamento alla rete con la spina non sia danneggiata. Se il cavo di collegamento alla rete è danneggiato, deve essere immediatamente sostituito dal produttore, dal servizio assistenza autorizzato o da un elettricista specializzato per evitare qualsiasi pericolo.
- Aver cura di non danneggiare il cavo di alimentazione o il cavo prolunga passandovi sopra con l'apparecchio, schiacciandoli o tirandoli in alcun modo. Proteggere il cavo dal calore e dal contatto con oli o spigoli taglienti.

## Targhetta

Sulla targhetta sono riportati i dati più importanti dell'apparecchio.

Nel capitolo "Descrizione dell'apparecchio" è mostrato punto dell'apparecchio sul quale è apposta la targhetta.

## Impiego conforme alla destinazione

### ⚠ AVVERTIMENTO

*Pericolo di lesioni causato da particelle proiettate in alto*

*Utilizzare l'apparecchio esclusivamente su superfici prepulite e in modo conforme alle Avvertenze di sicurezza.*

L'apparecchio è destinato alla rimozione di sporcizia da superfici in aree esterne, ad esempio terrazze. A seconda delle spazzole utilizzate, l'apparecchio può essere utilizzato su superfici in legno, piastrelle in pietra liscia e materiale composito (WPC).

### Uso errato prevedibile

Non è consentito alcun impiego che non sia conforme alle disposizioni.

L'operatore è responsabile dei danni conseguenti a un impiego non conforme alla destinazione.

Non utilizzare l'apparecchio per la pulizia di superfici con vegetazione, come ad esempio pietre a reticolo da prato.

## Tutela dell'ambiente



I materiali d'imballaggio sono riciclabili. Smaltire gli imballaggi nel rispetto dell'ambiente.



Gli apparecchi elettrici ed elettronici contengono materiali riciclabili preziosi e spesso componenti come batterie, accumulatori oppure olio che, se usati o smaltiti scorrettamente, possono costituire

un potenziale pericolo per la salute umana e per l'ambiente. Questi componenti sono tuttavia necessari per un corretto funzionamento dell'apparecchio. Gli apparecchi contrassegnati con questo simbolo non devono essere smaltiti con i rifiuti domestici.

### Avvertenze sulle componenti contenute (REACH)

Informazioni aggiornate sulle componenti contenute sono disponibili all'indirizzo: [www.kaercher.com/REACH](http://www.kaercher.com/REACH)

## Accessori e ricambi

Utilizzando solamente accessori e ricambi originali, si garantisce un funzionamento sicuro e privo di disturbi dell'apparecchio.

Si possono trovare informazioni riguardo ad accessori e ricambi su [www.kaercher.com](http://www.kaercher.com).

## Volume di fornitura

Il volume di fornitura dell'apparecchio è riportato sulla confezione. Disimballare la confezione e controllare che il contenuto sia completo. In caso di accessori mancanti o danni dovuti al trasporto si prega di contattare il rivenditore.

## Descrizione dell'apparecchio

Per le figure vedi pagina dei grafici

Figura A

- ① Interruttore dell'apparecchio
- ② Sblocco dell'interruttore dell'apparecchio
- ③ Impugnatura
- ④ Manico
- ⑤ Testa di pulizia
- ⑥ Spazzole rotanti
- ⑦ Ugelli d'acqua

- ⑧ Scatola ingranaggi
- ⑨ Protezione antispruzzo con spigolo di appoggio
- ⑩ Cavo di rete
- ⑪ Nastro di velcro
- ⑫ Filtro dell'acqua
- ⑬ Guarnizione filtro per l'acqua
- ⑭ Collegamento idrico (sistema ad innesto)
- ⑮ Valvola di regolazione della portata dell'acqua
- ⑯ Targhetta
- ⑰ Fissaggio per spazzole (tappo girevole)

## Simboli riportati sull'apparecchio

	<i>Pericolo di scossa elettrica. Staccare la spina se il cavo di alimentazione è danneggiato!</i>
	<i>Pericolo di lesioni dovute a oggetti volanti!</i>
	<i>Pericolo di lesioni. Tener lontane altre persone!</i>
	<i>Pericolo di danni agli occhi e all'udito. Portare gli occhiali di protezione e la protezione dell'udito!</i>
	<i>Pericolo di danneggiamento. Non pulire l'apparecchio con un tubo flessibile o con un getto d'acqua ad alta pressione!</i>
	<i>Pericolo di danneggiamento. Non esporre alla pioggia!</i>
	<i>Pericolo di scottature causate da superfici calde!</i>

## Montaggio

### Nota

Il manico viene montato una sola volta. Dopo il montaggio le due parti del manico non devono più essere separate. Durante il montaggio assicurarsi che il tubo

flessibile dell'acqua e il cavo di alimentazione non vengano incastrati o schiacciati.

1. Collegare le due parti del manico. Deve innestarsi a scatto in modo udibile.

### Figura B

2. Premere prima il tubo flessibile dell'acqua e poi il cavo di alimentazione nel canale per il cavo, dall'alto verso il basso (iniziando dall'impugnatura).

### Figura C

3. Premere con forza nella scatola della testa spazzole il cavo e il tubo flessibile dell'acqua che sporgono.

### Figura D

Durante il funzionamento, il cavo di alimentazione e il tubo flessibile dell'acqua non devono sporgere dall'apparecchio!

## Messa in funzione

1. Chiudere la valvola di regolazione della portata dell'acqua.

### Figura H

2. Collegare l'apparecchio con un tubo flessibile dell'acqua. Il giunto deve scattare in posizione in modo udibile.

3. Per evitare sollecitazioni, assicurare il tubo flessibile dell'acqua all'impugnatura con la striscia di velcro.

### Figura E

4. Collegare il tubo flessibile dell'acqua con il rubinetto dell'acqua e aprire il rubinetto. Prestare attenzione alla pressione d'esercizio massima (vedi "Dati tecnici").

5. Collegare il cavo di collegamento alla rete con un cavo di prolunga adatto con grado di protezione IPX4. È assolutamente necessario attenersi alle Avvertenze di sicurezza.

## Messa in funzione

### Gestione corretta delle spazzole

### Nota

Utilizzare solo spazzole adatte per la superficie da pulire.

Attenersi alle indicazioni seguenti per il corretto uso delle spazzole.

1. Appoggiare le spazzole sulla superficie in modo uniforme.

### Figura F

2. Condurre le spazzole sopra la superficie esercitando una leggera pressione.

### Accensione dell'apparecchio

### Nota

Per l'accensione occorre sbloccare l'interruttore dell'apparecchio. Questa operazione va effettuata con la seguente sequenza

1. Premere il tasto di sblocco.

### Figura G

2. Premere l'interruttore dell'apparecchio. L'apparecchio si accende.

3. Rilasciare l'interruttore dell'apparecchio. L'apparecchio si arresta.

### Valvola di regolazione della portata dell'acqua

### Nota

La quantità dell'acqua erogata dagli ugelli dell'apparecchio può essere regolata con la valvola di regolazione della portata dell'acqua a seconda del tipo di pulizia da eseguire.

## Antigelo

1. Tirare all'indietro la leva della valvola, per aumentare la quantità d'acqua.
2. Premere in avanti la leva della valvola, per ridurre la quantità dell'acqua o per chiudere completamente la valvola.

### Figura H

#### Pulizia di superfici in legno

Per la pulizia di superfici in legno, utilizzare la spazzola per rivestimenti in legno.

#### Nota

- Prima dell'utilizzo, testare l'apparecchio su superfici delicate, ad es. legno, su un punto non in vista.
- Non rimanere su un solo posto, ma continuare a muoversi.

#### Nota

Pulire le superfici in legno sempre in direzione della venatura. Pulire sempre seguendo la direzione delle assi o degli elementi in legno e in direzione della discesa.

#### Nota

In caso di superfici trattate, è possibile eventualmente rimuovere il pretrattamento. Effetti di chiaro/scuro non uniformi sono dovuti al tipo di legno o al trattamento del legno. In caso di superfici in legno disgregate, la rimozione della patina grigia rappresenta un risultato desiderato.

1. Condurre lentamente l'apparecchio sulla superficie.

### Figura I

**Per ottenere risultati ottimali dopo la pulizia, applicare un detergente di pulizia o un agente protettivo adatto!**

#### Pulizia di superfici in pietra

Per la pulizia delle piastrelle in pietra liscia in aree esterne, inserire la spazzola per superfici in pietra (non compresa nel volume di fornitura - per l'acquisto vedi capitolo Accessori e ricambi).

#### Nota

Prima della pulizia rimuovere i pezzi sciolti, come ad esempio pietrisco.

1. Condurre lentamente l'apparecchio sulla superficie.

#### Conservazione dell'apparecchio

### Figura J

Per lo stoccaggio, l'apparecchio può essere attaccato ad un gancio a muro. Alternativamente è possibile riporre l'apparecchio appoggiandolo sul bordo di appoggio della protezione antispruzzo. Prestare attenzione a non appoggiare l'apparecchio sulle spazzole, per evitare danneggiamenti delle setole.

1. Staccare i collegamenti.
2. Svuotare l'apparecchio (vedi "Protezione antigelo").
3. Pulire l'apparecchio (vedi "Pulizia").

## Trasporto

### ⚠ PRUDENZA

#### Mancata osservanza del peso

Pericolo di lesioni e di danneggiamento

Nel trasporto osservare il peso dell'apparecchio.

## Stoccaggio

### ⚠ PRUDENZA

#### Mancata osservanza del peso

Pericolo di lesioni e di danneggiamento

Nello stoccaggio, osservare il peso dell'apparecchio.

## ATTENZIONE

### Pericolo di gelo

*Apparecchi non interamente svuotati possono essere danneggiati dal gelo.*

*Svuotare l'apparecchio e gli accessori completamente. Proteggere l'apparecchio dal gelo.*

1. Conservare l'apparecchio in un luogo privo di gelo.

#### Nota

*Se non è possibile conservare l'apparecchio al riparo dal gelo:*

2. Aprire completamente la valvola di regolazione della portata dell'acqua.
3. Disporre l'apparecchio in posizione verticale e lasciarlo svuotare.

### Figura K

## Cura e manutenzione

### Sostituzione delle spazzole

### ⚠ PERICOLO

#### Pericolo di scossa elettrica

*Pericolo di lesioni in caso di contatto con parti sotto tensione*

*Spegnere l'apparecchio.*

*Staccare la spina.*

#### Nota

*Sostituire sempre contemporaneamente entrambe le spazzole. Le spazzole devono essere sostituite, se la scatola ingranaggi viene a contatto con la superficie durante la pulizia, senza che si eserciti pressione sull'apparecchio.*

## ATTENZIONE

### Pericolo di ustioni

*Dopo l'utilizzo, la trasmissione potrebbe essere molto calda. Lasciar raffreddare l'apparecchio prima di sostituire le spazzole.*

1. Svitare e rimuovere il fissaggio per le spazzole.
2. Sfilare le spazzole usurate.
3. Inserire le nuove spazzole.
4. Applicare il fissaggio per le spazzole e avvertirlo.

### Figura L

**Durante l'applicazione del fissaggio per le spazzole, prestare attenzione alla corrispondenza (a sinistra / destra, come si vede dalla targhetta di identificazione)!**

### Pulizia del filtro dell'acqua

#### Nota

*In caso di flusso d'acqua insufficiente, va pulito il filtro per l'acqua nell'apparecchio.*

1. Svitare il giunto a innesto del collegamento idrico.
2. Estrarre il filtro per l'acqua.
3. Sciacquare il filtro per l'acqua sotto l'acqua corrente, procedendo contro la direzione del flusso nel filtro.

### Figura M

4. Inserire il filtro per l'acqua.
  5. Avvitare il giunto a innesto.
- Assicurarsi che la guarnizione sia inserita correttamente nel giunto a innesto.*

### Pulizia

## ATTENZIONE

### Pulizia inappropriata

*Danni all'apparecchio*

*Non pulire l'apparecchio con un getto d'acqua da tubo flessibile o un getto d'acqua ad alta pressione.*



Non impiegare detersivi di pulizia aggressivi.  
Non battere la spazzola sul suolo.

1. Rimuovere la sporcizia, i resti di piante e sabbia/ sassi dalla spazzola.
2. All'occorrenza smontare la spazzola e lavarla sotto l'acqua corrente.
3. Pulire l'apparecchio con un panno umido.

## Guida alla risoluzione dei guasti

I guasti hanno spesso cause semplici che possono essere risolte con l'ausilio della panoramica seguente. In caso di dubbi o di guasti qui non menzionati si consiglia di rivolgersi al servizio assistenza autorizzato.

### L'apparecchio non funziona o si spegne durante l'esercizio

Mancanza di alimentazione di tensione

- Controllare l'alimentazione di tensione (collegamenti a spina del cavo di prolunga).

È scattato l'interruttore per dispersione di corrente

- Controllare l'interruttore per dispersione di corrente dell'impianto domestico. Se l'errore si presenta spesso, rivolgersi ad un elettricista.

È scattato l'interruttore di sovraccarico del motore

- Lasciare raffreddare l'apparecchio (almeno 10 minuti). L'interruttore di sovraccarico del motore si riarma automaticamente e l'apparecchio può essere messo nuovamente in funzione.

**Non premere l'interruttore dell'apparecchio durante la fase di raffreddamento, per evitare un avviamento improvviso dell'apparecchio. Prima della rimessa in funzione attendere per il tempo di raffreddamento indicato. In caso di ripetuti spegnimenti, ridurre la pressione sulle spazzole durante la pulizia e mantenere l'apparecchio ad un angolo più piatto.**

### Risultato di pulizia insufficiente

Spazzole sporche

- Pulire le spazzole.

Spazzole usurate

- Sostituire le spazzole.

Filtro per l'acqua ostruito

- Pulizia del filtro dell'acqua
- Sostituire il filtro per l'acqua

Ugelli per l'acqua ostruiti

- Far sostituire gli ugelli per l'acqua dal servizio assistenza autorizzato.

## Garanzia

Le condizioni di garanzia valgono nel rispettivo paese di pubblicazione da parte della nostra società di vendita competente. Entro il termine di garanzia eliminiamo gratuitamente eventuali guasti all'apparecchio, se causati da difetto di materiale o di produzione. Nei casi previsti dalla garanzia si prega di rivolgersi al proprio rivenditore, oppure al più vicino centro di assistenza autorizzato, esibendo lo scontrino di acquisto. (Indirizzo vedi retro)

## Dati tecnici

		PCL 4 Patio Cleaner
<b>Dati sulle prestazioni dell'apparecchio</b>		
Tensione d'esercizio	V	220-240
Fase	~	1

		PCL 4 Patio Cleaner
Numero di giri delle spazzole	1/min	600-800
Diametro spazzole	mm	100
<b>Dimensioni e pesi</b>		
Peso	kg	4,9
Lunghezza x larghezza x altezza	mm	1281 x 3 07 x 350

Con riserva di modifiche tecniche.

## Dichiarazione di conformità UE

Con la presente dichiariamo che la macchina di seguito definita, in conseguenza della sua progettazione e costruzione nonché nello stato in cui è stata immessa sul mercato, è conforme ai requisiti essenziali di sicurezza e salute pertinenti delle direttive UE. In caso di modifiche apportate alla macchina senza il nostro consenso, la presente dichiarazione perde ogni validità.

Prodotto: Apparecchio per la pulizia di pavimenti

Tipo: PCL 4

### Directive UE pertinenti

2006/42/CE (+2009/127/EG)

2014/30/UE

2011/65/UE

2000/14/CE

### Norme armonizzate applicate

EN 60335-1

EN 60335-2-10

EN 62233: 2008

EN 55014-1: 2017

EN 55014-2: 2015

EN 61000-3-2: 2014

EN 61000-3-3: 2013

EN 50581

### Procedura di valutazione della conformità applicata

2000/14/CE: Allegato V

### Livello di potenza acustica dB(A)

Misurato: 89

Garantito: 91

I firmatari agiscono per incarico e con delega della direzione.

H. Jenner

Chairman of the Board of Management

S. Reiser

Director Regulatory Affairs & Certification

Responsabile della documentazione:

S. Reiser

Alfred Kärcher SE & Co. KG

Alfred-Kärcher-Str. 28 - 40

71364 Winnenden (Germany)

Tel.: +49 7195 14-0

Fax: +49 7195 14-2212

Winnenden, 01/10/2018

## Inhoud

Algemene instructies .....	22
Algemene veiligheidsinstructies .....	22
Veiligheidsinstructies .....	22
Typeplaatje .....	22
Reglementair gebruik .....	22

Milieubescherming .....	22
Toebehoren en reserveonderdelen .....	23
Leveringsomvang .....	23
Beschrijving apparaat .....	23
Symbolen op het apparaat .....	23
Montage .....	23
Inbedrijfstelling .....	23
Werking .....	24
Vervoer .....	24
Opslag .....	24
Vorstbescherming .....	24
Onderhoud .....	24
Hulp bij storingen .....	25
Garantie .....	25
Technische gegevens .....	25
EU-conformiteitsverklaring .....	25

## Algemene instructies



Lees voor het eerste gebruik van het toestel deze originele gebruiksaanwijzing en volg de instructies erin op. Bewaar de originele gebruiksaanwijzing voor later gebruik of voor de volgende eigenaar.

## Algemene veiligheidsinstructies

**⚠ GEVAAR** • *Verstikkingsgevaar. Houd verpakkingsfolie buiten het bereik van kinderen.*

**⚠ WAARSCHUWING** • *Personen met verminderde fysieke, sensorische of geestelijke capaciteiten of een gebrek aan ervaring en kennis mogen het apparaat alleen gebruiken onder correct toezicht of wanneer ze door een voor hun veiligheid verantwoordelijke persoon zijn getraind in het veilige gebruik van het apparaat en wanneer zij de hieruit voortvloeiende gevaren begrepen hebben.* • *Kinderen mogen het apparaat niet gebruiken.* • *Houd toezicht op kinderen om ervoor te zorgen dat ze niet met het apparaat spelen.* **Instructie** • *Gebruik het apparaat niet, als zich andere personen of dieren in de werkzone bevinden.*

## Veiligheidsinstructies

- Neem tijdens de aansluiting van dit product op het drinkwaternet de vereisten van EN 1717 in acht en neem bij vragen contact op met uw sanitair specialist.
- Gebruik het apparaat alleen met onbehandeld, helder zoet water. Het apparaat mag in geen geval in combinatie met explosieve, corrosieve of brandbare stoffen worden gebruikt.
- De watertemperatuur mag niet meer dan 35°C bedragen.
- Dompel het apparaat nooit volledig in vloeistoffen.
- Gebruik het apparaat alleen buiten.
- Controleer het apparaat regelmatig op schade. Bij zichtbare schade het apparaat niet meer in werking nemen.
- Gebruik het apparaat niet op oppervlakken, waar al water op staat.
- Controleer voor de werkzaamheden of de te reinigen vlakken vrij zijn van zand, stenen en losse delen. Bij de reiniging kunnen deze worden weggeslingerd of het oppervlak en het apparaat beschadigen.
- Trek nooit aan de aangesloten slang en elektriciteitskabel.

- Schakel het apparaat alleen in als de borstels op de grond liggen.
- Houd tijdens de werking rekening met de terugstoot van het apparaat. Tijdens de werking schuift het ingeschakelde apparaat naar de gebruiker. Houd het apparaat goed vast en zorg ervoor dat het stabiel staat.
- Til het apparaat niet van de grond op.
- Gebruik alleen een geschikte, met beschermingsklasse IPX4 aangeduide verlengkabel.
- Alle stroomgeleidende onderdelen in het werkbereik moeten beschermd zijn tegen spatwater.
- Netstekker en koppeling van de verlengkabel moeten waterdicht zijn en mogen niet in het water liggen.
- Gebruik het apparaat alleen op een volgens de voorschriften geplaatste aardlekschakelaar met een inschakelstroom van max. 30 mA. Neem bij eventuele vragen contact op met een electricien.
- Bescherm het apparaat tegen vorst en hitte (toegelaten omgevingstemperatuur 5 °C tot 40 °C).
- Gebruik het apparaat niet in de buurt van apparaten die onder spanning staan.
- Controleer voor elk gebruik van het apparaat of de stroomleiding met netstekker niet is beschadigd. Als de stroomleiding is beschadigd, moet deze onmiddellijk door de fabrikant, de geautoriseerde klantenservice of een electricien worden vervangen om gevaar te vermijden.
- Beschadig de stroom- en verlengkabel niet door overrijden, beknellen, scheuren en dergelijke. Bescherm de stroomkabel tegen hitte, olie en scherpe randen.

## Typeplaatje

Op het typeplaatje vindt u de belangrijkste gegevens over het apparaat.

In het hoofdstuk 'Beschrijving apparaat' ziet u waar het typeplaatje zich op het apparaat bevindt.

## Reglementair gebruik

### ⚠ WAARSCHUWING

**Letselgevaar door omhoog geslingerde delen**  
*Gebruik het apparaat alleen op vooraf gereinigde oppervlakken en houd rekening met de veiligheidsinstructies.*

Het apparaat is bedoeld om vuil te verwijderen van oppervlakken buiten, bijv. terrassen. Afhankelijk van de gebruikte borstels is het apparaat geschikt voor houten oppervlakken, gladde tegels van steen en composietmaterialen (HKC).

### Te voorzien fout gebruik

Niet-reglementair gebruik is verboden.

De bediener is aansprakelijk voor schade die ontstaat door niet-reglementair gebruik.

Gebruik het apparaat niet voor de reiniging van oppervlakken met begroeiing, bijv. grastegels.

## Milieubescherming



Het verpakkingsmateriaal is recyclebaar. Gooi verpakkingen met het gescheiden afval weg.



Elektrische en elektronische apparaten bevatten waardevolle recyclebare materialen en vaak onderdelen zoals batterijen, accu's of olie, die bij onjuiste omgang of verkeerd weggooiën een mogelijk gevaar voor de gezondheid en het milieu kunnen vormen. Voor een correct gebruik van het apparaat

zijn deze onderdelen echter noodzakelijk. Apparaten met dit symbool mogen niet met het huisvuil worden weggegooid.

### Instructies voor inhoudsstoffen (REACH)

Actuele informatie over inhoudsstoffen vindt u onder: [www.kaercher.nl/REACH](http://www.kaercher.nl/REACH)

## Toebehoren en reserveonderdelen

Gebruik alleen origineel toebehoren en originele reserveonderdelen. Deze garanderen een veilige en storingsvrije werking van het apparaat.

Informatie over toebehoren en reserveonderdelen vindt u onder [www.kaercher.com](http://www.kaercher.com).

## Leveringsomvang

De leveringsomvang van het apparaat is op de verpakking afgebeeld. Controleer de inhoud bij het uitpakken op volledigheid. Bij ontbrekend toebehoren of bij transportschade neemt u contact op met uw distributeur.



## Beschrijving apparaat

Afbeeldingen, zie pagina met grafieken

### Afbeelding A

- ① Apparaatschakelaar
- ② Ontgrendeling apparaatschakelaar
- ③ Handgreep
- ④ Steel
- ⑤ Reinigingskop
- ⑥ Roterende borstels
- ⑦ Watersproeier
- ⑧ Aandrijfbehuizing
- ⑨ Spatbescherming met neerzetrand
- ⑩ Elektricitetskabel
- ⑪ Klittenband
- ⑫ Waterfilter
- ⑬ Pakking waterfilter
- ⑭ Wateraansluiting (insteekstelsysteem)
- ⑮ Regelklep voor waterhoeveelheid
- ⑯ Typeplaatje
- ⑰ Borstelbevestiging (draaisluiting)

## Symbolen op het apparaat

	<i>Gevaar voor elektrische schokken. Netstekker uittrekken als de elektriciteitskabel beschadigd is!</i>
	<i>Gevaar voor letsels door rondvliegende voorwerpen!</i>

	<i>Gevaar voor letsels. Houd andere personen uit de buurt!</i>
	<i>Gevaar voor oog- en gehoorschade! Veiligheidsbril en gehoorbescherming dragen!</i>
	<i>Gevaar voor schade. Het apparaat niet reinigen met een slang of een hogedrukstraal.</i>
	<i>Gevaar voor schade. Het apparaat niet blootstellen aan regen.</i>
	<i>Verbrandingsgevaar door hete oppervlakken!</i>

## Montage

### Instructie

*De steel moet eenmalig gemonteerd worden. Na de montage mogen beide delen van de steel niet meer uit elkaar gehaald worden. Let er bij de montage op dat de waterslang en de elektriciteitskabel niet geklemd worden.*

1. Steel in elkaar steken. Vergrendelt hoorbaar.

### Afbeelding B

2. Waterslang en daarna elektriciteitskabel van boven naar beneden (te beginnen bij de greep) in het kabelkanaal drukken.

### Afbeelding C

3. Uitstekend deel van de kabel en de waterslang stevig in de behuizing van de borstelkop drukken.

### Afbeelding D

De elektriciteitskabel en de waterslang mogen tijdens de werking niet uit het toestel steken!

## Inbedrijfstelling

1. Regelklep voor waterhoeveelheid sluiten.

### Afbeelding H

2. Waterslang op het apparaat aansluiten. De koppeling moet hoorbaar vergrendelen.
3. Om de waterslang te ontlasten, met klittenband op de greep vastzetten.

### Afbeelding E

4. Waterslang met de waterkraan verbinden en kraan openen. Rekening houden met de maximale werkingsdruk (zie 'Technische gegevens').
5. De elektriciteitskabel op een geschikte, met beschermingsklasse IPX4 aangeduide verlengkabel aansluiten. Houd altijd rekening met de veiligheidsvoorschriften.

## Werking

### Juiste hantering van de borstels

#### Instructie

Gebruik alleen borstels die geschikt zijn voor het te reinigen oppervlak.

Houd rekening met de volgende instructies voor het juiste gebruik van de borstels.

1. Borstels gelijkmatig op het oppervlak zetten.
2. Borstels met lichte druk over het oppervlak bewegen.

### Apparaat inschakelen

#### Instructie

Voor de inschakeling ontgrendelt u de apparaatschakelaar, zodat het apparaat start. De juiste volgorde is van belang.

1. De ontgrendelingsstoets indrukken.
2. De apparaatschakelaar indrukken. Het apparaat start.
3. De apparaatschakelaar loslaten. Het apparaat stopt.

### Regelklep voor waterhoeveelheid

#### Instructie

De waterhoeveelheid uit de sproeikoppen van het apparaat kan met de regelklep ingesteld en aan de betreffende reiniging aangepast worden.

1. Knop naar achteren trekken om de waterhoeveelheid te verhogen.
2. Knop naar voren drukken om de waterhoeveelheid te verminderen of de klep helemaal te sluiten.

#### Afbeelding H

### Houten oppervlakken reinigen

Voor de reiniging van houten oppervlakken gebruikt u de borstel voor hout.

#### Instructie

- Probeer het apparaat eerst op een onopvallende plek uit, voordat u het op gevoelige oppervlakken zoals hout gebruikt.
- Blijf niet op een plek staan, maar blijf steeds in beweging.

#### Instructie

Reinig houten oppervlakken altijd in de richting van de vezels. Reinig altijd in de lengte van de vloerplanken of houten delen en zorg voor afschot.

#### Instructie

Bij behandelde oppervlakken kan de voorbehandeling eventueel worden verwijderd. Ongelijkmatig lichte of donkere effecten liggen aan de houtsoort of de behandeling van het hout. Bij verweerde houten oppervlakken wordt aanbevolen de cementsluiser te verwijderen.

1. Beweeg het apparaat langzaam over het oppervlak.

#### Afbeelding I

Breng voor een optimaal resultaat na de reiniging een geschikt onderhoudsmiddel of beschermend middel aan in acht!

### Stenen oppervlakken reinigen

Gebruik voor de reiniging van gladde tegels van steen buiten de borstel voor steen (niet bij de leveringsomvang inbegrepen verkrijgbaar bij: zie hoofdstuk Toebehoren en reserveonderdelen).

#### Instructie

Verwijder vóór de reiniging losse onderdelen zoals kiezelstenen.

1. Beweeg het apparaat langzaam over het oppervlak.

### Apparaat opbergen

#### Afbeelding J

Het apparaat kan aan een haak in de wand gehangen worden. Alternatief kunt u het apparaat ook op de neerzetrand van de spatbescherming plaatsen. Zorg ervoor dat het apparaat niet op de borstels staat om schade hieraan te vermijden.

1. Aansluitingen loskoppelen.
2. Apparaat leegmaken (zie 'Vorstbescherming').
3. Apparaat reinigen (zie 'Reiniging').

### Vervoer

#### ⚠ VOORZICHTIG

**Niet in acht nemen van het gewicht**

*Gevaar voor letsel en beschadiging*

*Houd bij het vervoer rekening met het gewicht van het apparaat.*

### Opslag

#### ⚠ VOORZICHTIG

**Niet in acht nemen van het gewicht**

*Gevaar voor letsel en beschadiging*

*Houd bij de opslag rekening met het gewicht van het apparaat.*

### Vorstbescherming

#### LET OP

##### Vorstgevaar

*Apparaten die niet volledig leeg zijn, kunnen beschadigd raken door vorst.*

*Maak het apparaat en het toebehoren volledig leeg.*

*Bescherm het apparaat tegen vorst.*

1. Apparaat op een vorstvrije plaats bewaren.

#### Instructie

*Als vorstvrij opbergen niet mogelijk is:*

2. Regelklep voor waterhoeveelheid volledig openen.
3. Apparaat rechtop zetten en laten leeglopen.

#### Afbeelding K

### Onderhoud

#### Borstels vervangen

#### ⚠ GEVAAR

**Gevaar voor elektrische schokken**

*Letsel door aanraken van stroomvoerende onderdelen. Schakel het apparaat uit.*

*Trek de netstekker eruit.*

#### Instructie

*Vervang altijd beide borstels tegelijk. De borstels moeten vervangen worden als de aandrijfbehuizing bij de reiniging het oppervlak aanraakt, zonder dat er druk op het apparaat wordt uitgeoefend.*

#### LET OP

**Gevaar voor verbranding**

*De aandrijving kan na gebruik erg heet zijn. Laat het apparaat afkoelen voordat u de borstels vervangt.*

1. De borstelbevestiging losschroeven en verwijderen.
2. Versleten borstels eruit nemen.
3. Nieuwe borstels plaatsen.
4. De borstelbevestiging weer plaatsen en vastschroeven.

#### Afbeelding L

**Let bij het neerzetten van de borstelbevestiging op de toewijzing (links/rechts, gezien vanuit het typeplaatje)!**

## Waterfilter reinigen

### Instructie

Als er onvoldoende waterdebiet is, moet de waterfilter van het apparaat gereinigd worden.

1. Connector van de wateraansluiting losmaken.
2. Waterfilter eruit nemen.
3. Waterfilter onder stromend water tegen de stromingsrichting uitspoelen.

### Afbeelding M

4. Waterfilter plaatsen.
5. Connector erop schroeven.

Let erop dat de pakking in de connector juist zit.

## Reiniging

### LET OP

#### Ondeskundige reiniging

Schade aan het apparaat

Reinig het apparaat niet met een slang of een hogedrukstraal.

Gebruik geen agressieve reinigingsmiddelen.

Klop de borstel niet op de grond schoon.

1. Verwijder vuil, plantenresten en zand/stenen uit de borstel.
2. Indien nodig borstels demonteren en onder stromend water schoonmaken.
3. Het apparaat met een vochtige doek reinigen.

## Hulp bij storingen

Storingen hebben vaak oorzaken die eenvoudig met behulp van het volgende overzicht kunnen worden verholpen. Neem bij twijfel of storingen die hier niet worden vermeld contact op met de erkende klantenservice.

### Apparaat draait niet of schakelt tijdens de werking uit

Geen spanningsvoorziening

- Spanningsvoorziening (connectoren van de verlengkabel) controleren.

Aardlekschakelaar is geactiveerd.

- Aardlekschakelaar van het huis controleren. Als de fout zich vaker voordoet, elektriciën raadplegen.

Overbelastingsschakelaar van motor is geactiveerd.

- Apparaat laten afkoelen (minstens 10 minuten). Overbelastingsschakelaar van motor herstelt zich automatisch; daarna is het apparaat gebruiksklaar.

**Druk tijdens het afkoelen niet op de apparaat-schakelaar om te vermijden dat het apparaat meteen start. Wacht absoluut de volledige afkoeltijd voor u het apparaat weer inschakelt. Bij een herhaaldelijke uitschakeling vermindert u tijdens de reiniging de druk op de borstels en houdt u het apparaat in een kleinere hoek.**

### Onbevredigend reinigingsresultaat

Vuile borstels

- Borstels reinigen.

Versleten borstels

- Borstels vervangen.

Waterfilter verstopt

- Waterfilter reinigen
- Waterfilter vervangen

Watersproeikoppen verstopt

- Watersproeikoppen bij erkende klantenservice laten vervangen.

## Garantie

In elk land gelden de garantievoorwaarden die door onze verantwoordelijke verkoopmaatschappij zijn uitgegeven. Mogelijke storingen aan uw apparaat verhelpen we

binnen de garantieperiode gratis, voor zover een materiaal- of fabricagefout de oorzaak is. Als u gebruik wilt maken van de garantie, neemt u met uw aankoopbon contact op met uw distributeur of de dichtstbijzijnde geautoriseerde klantenservice.  
(adres zie achterzijde)

## Technische gegevens

		PCL 4 Patio Cleaner
<b>Gegevens capaciteit apparaat</b>		
Bedrijfsspanning	V	220-240
Fase	~	1
Borsteltoerental	1/min	600-800
Borsteldoorsnede	mm	100
<b>Afmetingen en gewichten</b>		
Gewicht	kg	4,9
Lengte x breedte x hoogte	mm	1281 x 3 07 x 350

Technische wijzigingen voorbehouden.

## EU-conformiteitsverklaring

Hiermee verklaren wij dat de hierna vermelde machine op basis van het ontwerp en type en in de door ons op de markt gebrachte uitvoering voldoet aan de relevante veiligheids- en gezondheidsvereisten van de EU-richtlijnen. Bij een niet door ons goedgekeurde wijziging van de machine verliest deze verklaring zijn geldigheid.

Product: bodemreiniger

Type: PCL 4

### Relevante EU-richtlijnen

2006/42/EG (+2009/127/EG)

2014/30/EU

2011/65/EU

2000/14/EG

### Toegepaste geharmoniseerde normen

EN 60335-1

EN 60335-2-10

EN 62233: 2008

EN 55014-1: 2017

EN 55014-2: 2015

EN 61000-3-2: 2014

EN 61000-3-3: 2013

EN 50581

### Toegepaste conformiteitswaarderingprocedure

2000/14/EG: Bijlage V

### Geluidsvermogensniveau dB(A)

Gemeten: 89

Gegarandeerd: 91

De ondergetekenden handelen in opdracht en met volmacht van de directie.



H. Jenner

Chairman of the Board of Management



S. Reiser

Director Regulatory Affairs & Certification

Gevolmachtigde voor de documentatie:

S. Reiser

Alfred Kärcher SE & Co. KG

Alfred-Kärcher-Str. 28 - 40

## Índice de contenidos

Avisos generales .....	26
Instrucciones generales de seguridad .....	26
Instrucciones de seguridad .....	26
Placa de características .....	26
Uso previsto .....	26
Protección del medioambiente .....	27
Accesorios y recambios .....	27
Volumen de suministro .....	27
Descripción del equipo .....	27
Símbolos del equipo .....	27
Montaje .....	27
Puesta en funcionamiento .....	28
Servicio .....	28
Transporte .....	28
Almacenamiento .....	28
Protección antiheladas .....	28
Cuidado y mantenimiento .....	29
Ayuda en caso de fallos .....	29
Garantía .....	29
Datos técnicos .....	29
Declaración de conformidad UE .....	30

## Avisos generales



Antes de utilizar por primera vez el equipo, lea este manual de instrucciones y sígalo. Conserve el manual de instrucciones para su uso posterior o para propietarios ulteriores.

## Instrucciones generales de seguridad

**⚠ PELIGRO** • *Riesgo de asfixia. Mantenga los embalajes fuera del alcance de los niños.*

**⚠ ADVERTENCIA** • *Las personas con capacidades físicas, sensoriales o psíquicas limitadas o que carezcan de experiencia y conocimientos sobre el equipo solo pueden utilizar el equipo bajo supervisión correcta o si han recibido formación sobre el uso seguro del equipo por parte de una persona responsable de su seguridad y han comprendido los peligros existentes.*

- Los niños no pueden utilizar el equipo.
- Se debe supervisar a los niños para asegurarse de que no jueguen con el aparato.

**Nota** • *No utilice el equipo si en la zona de trabajo hay otras personas o animales.*

## Instrucciones de seguridad

- Respete los requisitos de EN 1717 al conectar este producto a la red de agua potable y, en caso de tener alguna duda, póngase en contacto con su empresa especializada en instalaciones sanitarias.
- Utilice el equipo únicamente con agua dulce limpia no tratada. No utilizar el equipo en ningún caso en combinación con sustancias explosivas, corrosivas o inflamables.
- La temperatura del agua no debe ser superior a 35°C.
- Nunca sumerja completamente el equipo en líquidos.

- Utilice el equipo únicamente en el exterior.
- Compruebe regularmente la presencia de daños en el equipo. Si existen daños visibles, no vuelva a poner en funcionamiento el equipo.
- No utilice el equipo sobre superficies donde ya haya agua.
- Asegúrese de que la superficie que se va a limpiar está libre de arena, piedras y componentes sueltos antes de realizar los trabajos. Estos pueden salir disparados durante la limpieza o dañar las superficies y el equipo.
- No tire de la manguera ni del cable de red conectados.
- Conecte el equipo solo si los cepillos están en contacto con el suelo.
- Tenga en cuenta el retroceso del equipo durante su utilización. Durante uso, el equipo conectado tiende a desplazarse en la dirección del usuario. Sujete firmemente el equipo y busque una posición segura.
- No levante del suelo el equipo conectado.
- Utilice únicamente un cable de prolongación apropiado, marcado con el grado de protección IPX4.
- Todas las piezas que conducen corriente en la zona de trabajo deben estar protegidas contra salpicaduras de agua.
- El conector de red y el acoplamiento del conducto de prolongación deben ser impermeables y no pueden tenderse en el agua.
- Utilice el equipo únicamente con un interruptor de corriente de defecto debidamente instalado con una corriente de disparo inferior a 30 mA. Para cualquier consulta, póngase en contacto con un electricista.
- Proteja el equipo de heladas y calor extremo (la temperatura ambiente permitida es de 5 °C a 40 °C).
- No utilice el equipo cerca de equipos que se encuentren bajo tensión.
- Cada vez que utilice el equipo, asegúrese de que el cable de conexión de red con el conector de red no está dañado. Si el cable de conexión de red está dañado, el fabricante, el servicio de postventa autorizado o el personal electricista especialista deben sustituirlo inmediatamente para evitar cualquier peligro.
- No dañe el conducto de prolongación ni el cable de conexión de red pasando por encima, aplastándolo, arrastrándolo o similares. Proteja el cable de conexión de red frente al calor, el aceite y los cantos afilados.

## Placa de características

En la placa de características se encuentran los datos más importantes del equipo.

En el capítulo "Descripción del equipo" se indica en qué parte del equipo está colocada la placa de características.

## Uso previsto

### ⚠ ADVERTENCIA

**Riesgo de lesiones por partículas que salen disparadas**

*Utilice el equipo únicamente en superficies que se hayan limpiado previamente y tenga en cuenta las instrucciones de seguridad.*

El equipo está diseñado para eliminar la suciedad de superficies en zonas exteriores, por ejemplo, terrazas. Dependiendo de los cepillos que se empleen, el equipo

también puede utilizarse en superficies de madera, baldosas planas de piedra y materiales compuestos (WPC).

### Usos erróneos previsibles

No se permite ningún uso no previsto. El operario será responsable de los daños producidos por un uso no previsto.

No utilice el equipo para limpiar superficies con vegetación, como, por ejemplo, bloques de césped.

### Protección del medioambiente



Los materiales del embalaje son reciclables. Elimine los embalajes de forma respetuosa con el medioambiente.



Los equipos eléctricos y electrónicos contienen materiales reciclables y, a menudo, componentes, como baterías, acumuladores o aceite, que suponen un riesgo potencial para la salud de las personas o el medioambiente en caso de manipularse o eliminarse de forma inadecuada. Sin embargo, dichos componentes son necesarios para un servicio adecuado del equipo. Los equipos identificados con este símbolo no pueden eliminarse con la basura doméstica.

### Avisos sobre sustancias contenidas (REACH)

Encontrará información actual sobre las sustancias contenidas en: [www.kaercher.com/REACH](http://www.kaercher.com/REACH)

### Accesorios y recambios

Utilice únicamente accesorios y recambios originales, estos garantizan un servicio seguro y fiable del equipo. Encontrará información sobre los accesorios y recambios en [www.kaercher.com](http://www.kaercher.com).

### Volumen de suministro

El volumen de suministro del equipo de muestra en el embalaje. Compruebe la integridad del volumen de suministro durante el desembalaje. Póngase en contacto con su distribuidor si faltan accesorios o en caso de daños de transporte.

### Descripción del equipo

Ver figuras en la página de gráficos

#### Figura A

- ① Interruptor del equipo
- ② Desbloqueo del interruptor del equipo
- ③ Asa
- ④ Mango
- ⑤ Cabezal de limpieza
- ⑥ Cepillos giratorios
- ⑦ Boquillas de agua
- ⑧ Carcasa del engranaje
- ⑨ Protección contra salpicaduras con borde para apoyar
- ⑩ Cable de red
- ⑪ Banda de velcro
- ⑫ Filtro de agua
- ⑬ Sellado del filtro de agua
- ⑭ Conexión de agua (sistema de conexión)

- ⑮ Válvula de regulación del volumen de agua
- ⑯ Placa de características
- ⑰ Fijación para cepillos (cierre giratorio)

### Símbolos del equipo

	<i>Peligro de choques eléctricos. Retire el conector de red si el cable de red está dañado.</i>
	<i>Peligro de lesiones por objetos en suspensión.</i>
	<i>Riesgo de lesiones. Mantenga alejadas al resto de personas.</i>
	<i>Peligro de lesiones oculares o acústicas. Use gafas de protección y protección para oídos.</i>
	<i>Peligro de daños. No limpie el equipo mediante pulverizaciones de mangueras o agua de alta presión.</i>
	<i>Peligro de daños. No exponga el equipo a la lluvia.</i>
	<i>Peligro de quemaduras por superficies calientes.</i>

### Montaje

#### Nota

El montaje del mango se realiza una única vez. Una vez montadas, las mitades del mango no se deben volver a separar. Durante el montaje, tenga cuidado de que ni la manguera de agua ni el cable de red se queden pillados o apisonados.

1. Ensamble el mango. Encastra de forma audible.

#### Figura B

2. Presione la manguera de agua de arriba a abajo (empezando por la empuñadura) hacia el conducto para cables. Posteriormente haga lo mismo con el cable de red.

#### Figura C

3. Presione con fuerza la parte sobresaliente del cable o de la manguera de agua en la carcasa del cabezal de cepillos.

#### Figura D

El cable de red y la manguera de agua no deben sobresalir del equipo mientras éste esté en uso.

### Puesta en funcionamiento

1. Cierre la válvula de regulación del volumen de agua.

#### Figura H

2. Conecte la manguera de agua al equipo. Debe escucharse cómo encaja el acoplamiento.
3. Para descargarla, asegure la manguera de agua a la empuñadura con la banda de velcro.

#### Figura E

4. Conecte la manguera de agua al grifo de agua y ábralo. Preste atención a la máxima presión de servicio permitida (véase "Datos técnicos").
5. Conecte la conexión de red a un cable de prolongación apropiado marcado con el grado de protección IPX4. Es imprescindible que respete las instrucciones de seguridad.

### Servicio

#### Aplicación correcta de los cepillos

##### Nota

Utilice únicamente los cepillos apropiados para las superficies que se han de limpiar.

Preste atención a las siguientes indicaciones para el uso correcto de los cepillos.

1. Coloque los cepillos de manera uniforme sobre la superficie.

#### Figura F

2. Conduzca los cepillos sobre la superficie ejerciendo poca presión.

#### Conexión del equipo

##### Nota

Para que el equipo arranque, primero debe desbloquear el interruptor del equipo. Para desbloquearlo, debe seguir los siguientes pasos por orden

1. Presione la tecla de desbloqueo.

#### Figura G

2. Pulse el interruptor del equipo.  
El equipo arranca.
3. Suelte el interruptor del equipo.  
El equipo se detiene.

#### Válvula de regulación del volumen de agua

##### Nota

La cantidad de agua que el equipo expulsa por la boquilla se puede ajustar mediante la válvula de regulación del volumen de agua y se puede adecuar a la tarea de limpieza.

1. Accione la palanca de la válvula hacia atrás para aumentar la cantidad de agua.
2. Accione la palanca de la válvula hacia delante para reducir la cantidad de agua o para cerrar totalmente la válvula.

#### Figura H

#### Limpieza de la superficie de madera

Para limpiar las superficies de madera, utilice cepillos para revestimientos de madera.

##### Nota

- Antes de su uso, compruebe el equipo en superficies sensibles (por ejemplo, madera) en un lugar poco visible.
- No debe insistir en una zona concreta, sino mantenerse en movimiento.

##### Nota

Limpie las superficies de madera en la dirección de las fibras. Limpie siempre a lo largo de las tablas o los elementos de madera y siguiendo la pendiente.

##### Nota

En las superficies tratadas se puede omitir este tratamiento previo. Los efectos desiguales de luz/oscuridad se deben al tipo de madera o a su tratamiento. En el caso de superficies de madera desgastadas, se busca eliminar el tono grisáceo.

1. Guíe el equipo lentamente sobre la superficie.

#### Figura I

Tras la limpieza, aplique un detergente o producto protector para obtener un resultado óptimo.

#### Limpieza de la superficie de piedra

Para limpiar las baldosas lisas de piedra en zonas exteriores, utilice cepillos para las superficies de piedra (no incluidos en el alcance del suministro; los medios de suministro posibles se pueden consultar en el capítulo Accesorios y recambios).

##### Nota

Antes de la limpieza retire los componentes sueltos, como por ejemplo, guijarros.

1. Guíe el equipo lentamente sobre la superficie.

#### Almacenaje del equipo

##### Figura J

Para almacenarlo, el equipo se puede colgar de un gancho de pared. De forma alternativa también se puede dejar el equipo sobre el borde para apoyar de la protección contra salpicaduras. Asegúrese de que el equipo no se apoye sobre los cepillos para evitar daños en los mismos.

1. Desconecte las conexiones.
2. Vacíe el equipo (véase "Protección antiheladas").
3. Limpie el equipo (véase "Limpieza").

### Transporte

#### ⚠ PRECAUCIÓN

##### Inobserancia del peso

Peligro de lesiones y daños

Tenga en cuenta el peso del equipo durante el transporte.

### Almacenamiento

#### ⚠ PRECAUCIÓN

##### Inobserancia del peso

Peligro de lesiones y daños

Tenga en cuenta el peso del equipo para su almacenamiento.

### Protección antiheladas

#### CUIDADO

##### Riesgo de helada

Los aparatos que no estén totalmente vacíos pueden destruirse con las heladas.

Vacíe el aparato y los accesorios por completo.

Proteja el aparato de las heladas.

1. Almacene el equipo en un lugar libre de heladas.



## Nota

Si no es posible un almacenamiento sin heladas:

- Abra la válvula de regulación del volumen de agua en su totalidad.
- Coloque el equipo erguido y déjelo en el modo marcha en vacío.

### Figura K

## Cuidado y mantenimiento

### Cambiar los cepillos

#### **⚠ PELIGRO**

##### **Peligro de choques eléctricos**

Lesiones al tocar piezas que conducen corriente

Desconecte el equipo.

Desconecte el conector de red.

#### Nota

Cambie siempre los dos cepillos al mismo tiempo. Los cepillos deben cambiarse si la carcasa de engranajes toca la superficie durante la limpieza sin ejercer presión sobre el equipo.

#### **CUIDADO**

##### **Peligro de quemaduras**

El engranaje puede estar muy caliente tras su uso. Deje que el equipo se enfríe antes de realizar el cambio de cepillos.

- Desatornille y retire la fijación de los cepillos.
- Extraiga los cepillos desgastados.
- Coloque nuevos cepillos.
- Coloque y atornille los anillos de tensión.

### Figura L

Al colocar la fijación de los cepillos tenga en cuenta la disposición (izquierda/derecha, como se muestra en la placa de características).

### Limpieza del filtro de agua

#### Nota

Si el caudal de agua es insuficiente, se debe limpiar el filtro de agua del equipo.

- Desenrosque el conector de enchufe de la conexión de agua.
- Extraiga el filtro de agua.
- Enjuague el filtro de agua en agua corriente en contra de la dirección del flujo.

### Figura M

- Coloque el filtro de agua.
- Enrosque el conector de enchufe.

Asegúrese de que el sellado del conector de enchufe está correctamente colocado.

### Limpieza

#### **CUIDADO**

##### **Limpieza incorrecta**

Daños en el equipo

No limpie el equipo con mangueras o agua de alta presión.

No utilice detergentes agresivos.

No golpee el suelo con el cepillo.

- Elimine cualquier suciedad, restos de plantas, arena o piedras que pueda haber en los cepillos.
- Si es necesario, desmonte los cepillos y límpielos con agua corriente.
- Limpie el equipo con un paño húmedo.

## Ayuda en caso de fallos

A menudo, las causas de las averías son simples y pueden solucionarse con ayuda del siguiente resumen. En

caso de duda o averías no mencionadas aquí, póngase en contacto con el servicio de postventa.

#### **El equipo no funciona o se desconecta**

Sin alimentación de tensión

- Compruebe la alimentación de tensión (conexiones de enchufe del cable de prolongación).

El interruptor de corriente de defecto se ha accionado

- Compruebe el interruptor de corriente de defecto de la instalación doméstica. Si el error aparece con mayor frecuencia, consúltelo con un electricista.

El interruptor protector del motor se ha accionado

- Deje enfriar el equipo (al menos 10 minutos). El interruptor protector del motor se reinicializa automáticamente y el equipo vuelve a estar listo para operar.

**Durante la fase de enfriamiento, no debe pulsarse el interruptor del equipo para evitar un arranque súbito del equipo. Antes de la nueva puesta en marcha, es imprescindible esperar a que finalice el tiempo de refrigeración. Si se produce una nueva desconexión, reduzca la presión en los cepillos durante la limpieza y apoye el equipo sobre un ángulo plano.**

#### **Resultados de limpieza insuficientes**

Cepillos sucios

- Limpie los cepillos.

Cepillos desgastados

- Sustituya los cepillos.

Filtro de agua obstruido

- Limpie el filtro de agua
- Sustituya el filtro de agua

Boquillas de agua obstruidas

- El servicio de postventa autorizado se encargará de la sustitución de las boquillas de agua.

## Garantía

En cada país se aplican las condiciones de garantía indicadas por nuestra compañía distribuidora autorizada. Subsananos cualquier fallo en su equipo de forma gratuita dentro del plazo de garantía siempre que la causa se deba a un fallo de fabricación o material. En caso de garantía, póngase en contacto con su distribuidor o con el servicio de postventa autorizado más próximo presentando la factura de compra. (Dirección en el reverso)

## Datos técnicos

		PCL 4 Patio Cleaner
<b>Datos de potencia del equipo</b>		
Tensión de funcionamiento de la batería	V	220-240
Fase	~	1
Velocidad de rotación de cepillos	1/min	600-800
Diámetro de cepillos	mm	100
<b>Peso y dimensiones</b>		
Peso	kg	4,9
Longitud x anchura x altura	mm	1281 x 307 x 350

Reservado el derecho a realizar modificaciones.

## Declaración de conformidad UE

Por la presente declaramos que la máquina designada a continuación cumple, en lo que respecta a su diseño y tipo constructivo así como a la versión puesta a la venta por nosotros, las normas básicas de seguridad y sobre la salud que figuran en las directivas comunitarias correspondientes. Si se producen modificaciones no acordadas en la máquina, esta declaración pierde su validez.

Producto: Limpiador de suelos

Tipo: PCL 4

### Directivas UE aplicables

2006/42/CE (+2009/127/CE)

2014/30/UE

2011/65/UE

2000/14/CE

### Normas armonizadas aplicadas

EN 60335-1

EN 60335-2-10

EN 62233: 2008

EN 55014-1: 2017

EN 55014-2: 2015

EN 61000-3-2: 2014

EN 61000-3-3: 2013

EN 50581

### Procedimiento de evaluación de la conformidad aplicado

2000/14/CE: Anexo V

### Intensidad acústica dB(A)

Medida: 89

Garantizada: 91

Los abajo firmantes actúan en nombre y con la autorización de la dirección.



H. Jenner

Chairman of the Board of Management



S. Reiser

Director Regulatory Affairs & Certification

Responsable de documentación:

S. Reiser

Alfred Kärcher SE & Co. KG

Alfred-Kärcher-Str. 28 - 40

71364 Winnenden (Germany)

Tel.: +49 7195 14-0

Fax: +49 7195 14-2212

Winnenden, 01/10/2018

## Índice

Indicações gerais .....	30
Avisos gerais de segurança .....	30
Avisos de segurança .....	30
Placa de características .....	31
Utilização prevista .....	31
Protecção do meio ambiente.....	31
Acessórios e peças sobressalentes .....	31
Volume do fornecimento .....	31
Descrição do aparelho .....	31
Símbolos no aparelho .....	31
Montagem .....	32
Arranque .....	32
Operação.....	32
Transporte .....	33
Armazenamento .....	33

Protecção anticongelante.....	33
Conservação e manutenção .....	33
Ajuda em caso de avarias.....	33
Garantia .....	34
Dados técnicos.....	34
Declaração de conformidade UE .....	34

## Indicações gerais



Antes da primeira utilização do aparelho, leia o manual original e proceda de acordo com o mesmo. Conserve o manual original para referência ou utilização futura.

## Avisos gerais de segurança

**⚠ PERIGO** • Perigo de asfixia. Mantenha a película da embalagem afastada das crianças.

**⚠ ATENÇÃO** • Pessoas com capacidade física, sensorial ou intelectual reduzida ou com experiência e conhecimentos insuficientes devem apenas utilizar o aparelho sob supervisão adequada, depois de instruídas por alguém responsável pela sua segurança acerca da utilização segura do aparelho e dos perigos daí resultantes. • O aparelho não pode ser operado por crianças. • Supervisione as crianças para garantir que não brincam com o aparelho. **⚠ AVISO** • Não opere o aparelho caso se encontrem outras pessoas ou animais na área de trabalho.

## Avisos de segurança

- Ao ligar este produto à rede de água potável tenha em atenção os requisitos da norma EN 1717 e em caso de dúvidas contacte o seu especialista em instalações sanitárias.
- Opere o aparelho apenas com água doce fresca, não tratada. O aparelho nunca deve ser operado em conjunto com substâncias explosivas, corrosivas ou inflamáveis.
- A temperatura da água não deve ultrapassar os 35°C.
- Nunca mergulhe o aparelho completamente em líquidos.
- Opere o aparelho apenas no exterior.
- Verifique com regularidade a existência de danos no aparelho. Em caso de danos visíveis, não volte a colocar o aparelho em operação.
- Não utilize o aparelho em superfícies que já tenham água.
- Antes do trabalho, certifique-se de que a superfície a ser limpa não tem areia, pedras ou componentes soltos. Durante a limpeza, estes poderão ser projetados ou danificar a superfície e o aparelho.
- Não retire na mangueira conectada e no cabo de rede.
- Ligue apenas o aparelho se as escovas assentarem no solo.
- Durante a operação, considere o recuo do aparelho. Durante a operação, o aparelho ligado faz impulso no sentido do utilizador. Mantenha o aparelho bem fixo e garanta um posicionamento seguro.
- Não levante o aparelho ligado do solo.
- Utilize apenas um cabo de extensão adequado e assinalado com o tipo de protecção IPX4.
- Todas as peças sob tensão na área de trabalho devem estar protegidas contra salpicos de água.

- A ficha de rede e o acoplamento da linha de extensão têm de ser estanques e não podem ficar dentro de água.
- Utilize o aparelho apenas num disjuntor de corrente parasita instalado correctamente com uma corrente de disparo não superior a 30 mA. Em caso de dúvidas, consulte um técnico electricista.
- Proteja o aparelho da geada e do calor intenso (temperatura ambiente permitida entre os 5 °C e os 40 °C).
- Não opere o aparelho próximo de aparelhos sob tensão.
- Antes de cada utilização do aparelho, certifique-se de que o cabo de ligação à rede com ficha de rede não está danificado. Se o cabo de ligação à rede estiver danificado, este deverá ser substituído imediatamente pelo fabricante, serviço de assistência técnica autorizado ou por um técnico electricista, a fim de evitar perigos.
- Não danifique o cabo de ligação à rede e a linha de extensão passando por cima, esmagando, arrastando ou semelhante. Proteja o cabo de ligação à rede contra o calor, óleo e cantos afiados.

## Placa de características

Os dados mais importantes do aparelho encontram-se na placa de características.

No capítulo "Descrição do aparelho", é apresentado o local do aparelho onde está colocada a placa de características.

## Utilização prevista

### ⚠ ATENÇÃO

**Perigo de lesões devido a partículas projetadas**

Utilize o aparelho apenas em superfícies previamente limpas e observe os avisos de segurança.

O aparelho destina-se à remoção de sujidades de superfícies no exterior como, por exemplo, terraços. Conforme as escovas utilizadas, o aparelho é adequado para superfícies de madeira, ladrilhos de pedra lisos e materiais compostos (WPC).

### Utilização incorrecta prevista

Não é permitida a utilização não adequada.

O operador é o responsável por danos decorrentes da utilização não adequada.

Não utilize o aparelho para a limpeza de superfícies com coberto vegetal como, por exemplo, grelhas para relvado.

## Protecção do meio ambiente



Os materiais de empacotamento são recicláveis. Elimine as embalagens de acordo com os regulamentos ambientais.



Os aparelhos eléctricos e electrónicos contêm materiais recicláveis de valor e, com frequência, componentes como baterias, acumuladores ou óleo que, em caso de manipulação ou recolha errada, podem representar um potencial perigo para a saúde humana e para o ambiente. Estes componentes são necessários para o bom funcionamento do aparelho. Os aparelhos que apresentem este símbolo não devem ser recolhidos no lixo doméstico.

### Avisos relativos a ingredientes (REACH)

Podem encontrar informações actualizadas acerca de ingredientes em: [www.kaercher.com/REACH](http://www.kaercher.com/REACH)

## Acessórios e peças sobressalentes

Ao utilizar apenas acessórios originais e peças sobressalentes originais, garante uma utilização segura e o bom funcionamento do aparelho.

Informações acerca de acessórios e peças sobressalentes disponíveis em [www.kaercher.com](http://www.kaercher.com).

## Volume do fornecimento

O volume do fornecimento do aparelho está indicado na embalagem. Ao abrir a embalagem, confirme a integridade do conteúdo. Caso faltem acessórios ou em caso de danos de transporte informe o seu fornecedor.

## Descrição do aparelho

Figuras, ver página de gráficos

Figura A

- 1 Interruptor do aparelho
- 2 Desbloqueio do interruptor do aparelho
- 3 Punho
- 4 Cabo
- 5 Cabeça de limpeza
- 6 Escovas rotativas
- 7 Bicos de água
- 8 Caixa de velocidades
- 9 Protecção contra salpicos com aresta de paragem
- 10 Cabo de rede
- 11 Tira de velcro
- 12 Filtro de água
- 13 Junta do filtro de água
- 14 Ligação de água (sistema de encaixe)
- 15 Válvula de regulação do volume de água
- 16 Placa de características
- 17 Fixação das escovas (bloqueio rotativo)

## Símbolos no aparelho







Perigo de choque eléctrico. Retirar a ficha de rede em caso de cabo de rede danificado!

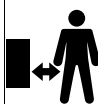

Perigo de lesões por objectos que se deslocam no ar!



Perigo de lesões. Manter outras pessoas afastadas!

	<i>Perigo de lesões oculares e auditivas. Utilizar óculos de protecção e protecção auditiva!</i>
	<i>Perigo de dano. Não limpar o aparelho com o jacto de mangueira ou de água de alta pressão.</i>
	<i>Perigo de dano. Não expor a chuva!</i>
	<i>Perigo de combustão devido a superfícies quentes!</i>

## Montagem

### Aviso

A montagem do cabo realiza-se uma vez. Após a montagem, as metades do cabo já não podem ser separadas. Durante a montagem, garanta que a mangueira de água e o cabo de rede não são apertados ou esmagados.

1. Encaixar o cabo. Encaixa de modo audível.

### Figura B

2. Pressionar a mangueira de água e, depois, o cabo de rede, de cima para baixo (começando pela pega), no sentido do canal de cabos.

### Figura C

3. Pressionar o cabo saliente e a mangueira de água com força, no sentido da caixa da cabeça de escovas.

### Figura D

Durante a operação, o cabo de rede e a mangueira de água não podem sobressair do aparelho!

## Arranque

1. Fechar a válvula de regulação do volume de água.

### Figura H

2. Ligar a mangueira de água ao aparelho. O acoplamento tem de encaixar de forma audível.

3. Com a tira de velcro, fixar a mangueira de água à pega para aliviar a pressão.

### Figura E

4. Ligar a mangueira de água à torneira de água e abrir a torneira de água. Observe a pressão máxima de trabalho (ver "Dados técnicos").
5. Ligar o cabo de ligação à rede a um cabo de extensão adequado e assinalado com o tipo de protecção IPX4. Observe impreterivelmente os avisos de segurança.

## Operação

### Manuseamento correcto as escovas

#### Aviso

Utilize apenas escovas adequadas para a superfície a limpar.

Para a utilização correcta das escovas, observe os seguintes avisos.

1. Colocar uniformemente as escovas na superfície.

### Figura F

2. Conduzir as escovas sobre a superfície, com pouca pressão.

### Ligar o aparelho

#### Aviso

Para a ligação, deve desbloquear o interruptor do aparelho, para que o mesmo arranque. Nesse contexto, a sequência deve ser cumprida

1. Premir a tecla de desbloqueio.

### Figura G

2. Pressionar o interruptor do aparelho. O aparelho funciona.
3. Soltar o interruptor do aparelho. O aparelho pára.

### Válvula de regulação do volume de água

#### Aviso

A quantidade de água extraída pelos bicos do aparelho pode ser ajustada através da válvula de regulação do volume de água e adaptada à tarefa de limpeza.

1. Puxar a alavanca da válvula para trás para aumentar a quantidade de água.
2. Pressionar a alavanca da válvula para a frente, para reduzir a quantidade de água, ou fechar completamente a válvula.

### Figura H

### Limpar a superfície de madeira

Para a limpeza de superfícies de madeira, utilizar a escova para revestimento de madeira.

#### Aviso

- *Teste o aparelho antes da utilização em superfícies sensíveis, por exemplo, madeira, numa zona mais escondida.*
- *Não permaneça sempre no mesmo sítio, mantenha-se em movimento.*

#### Aviso

*Limpe sempre as superfícies de madeira no sentido da fibra. Limpar sempre ao longo do hall ou dos elementos de madeira e com inclinação.*

#### Aviso

*Em caso de superfícies tratadas, o pré-tratamento pode ser removido. Os efeitos claro/escuro não uniformes devem-se ao tipo de madeira ou ao tratamento da madeira. Em caso de superfícies de madeira desgastadas, a remoção de sujidade é um resultado desejado.*

1. Conduzir o aparelho lentamente sobre a superfície.

### Figura I

**Para um resultado ideal, aplique um produto de limpeza ou um produto de protecção adequado após a limpeza!**

### Limpar a superfície de pedra

Para a limpeza de ladrilhos de pedra lisos no exterior, utilizar a escova para revestimento de pedra (não incluída no volume do fornecimento. Para obter informações sobre os fornecedores, consultar o capítulo Acessórios e peças sobressalentes).

#### Aviso

*Antes da limpeza, remova os componentes soltos como, por exemplo, os seixos soltos.*

1. Conduzir o aparelho lentamente sobre a superfície.

## Armazenar o aparelho

### Figura J

Para o armazenamento, o aparelho pode ser preso a um gancho de parede. Alternativamente, também pode colocar o aparelho na aresta de paragem da protecção contra salpicos. Garanta que o aparelho não assenta das escovas, para evitar danos nas cerdas.

1. Separar as ligações.
2. Esvaziar o aparelho (consultar " Protecção anticongelante").
3. Limpar o aparelho (consultar "Limpeza").

## Transporte

### ⚠ CUIDADO

#### **Não observância do peso**

*Perigo de ferimentos e danos*

*Considere o peso do aparelho ao transportá-lo.*

## Armazenamento

### ⚠ CUIDADO

#### **Não observância do peso**

*Perigo de ferimentos e danos*

*Considere o peso do aparelho para o respectivo armazenamento.*

## Protecção anticongelante

### ADVERTÊNCIA

#### **Perigo de geada**

*Aparelhos que não estejam completamente vazios podem ficar avariados devido à geada.*

*Esvazie o aparelho e os acessórios por completo.*

*Proteger o aparelho da geada.*

1. Guardar o aparelho num local livre de geadas.

#### **Aviso**

*Se não for possível um armazenamento sem perigo de congelamento:*

2. Abrir completamente a válvula de regulação do volume de água.
3. Colocar o aparelho na vertical e deixá-lo ao ralenti.

#### Figura K

## Conservação e manutenção

### Substituir as escovas

### ⚠ PERIGO

#### **Perigo de choque eléctrico**

*Ferimentos devido ao contacto com peças sob tensão. Desligue o aparelho.*

*Retire a ficha de rede.*

#### **Aviso**

*Substitua sempre as duas escovas ao mesmo tempo.*

*As escovas devem ser substituídas quando, durante a limpeza, a caixa de velocidades toca na superfície, sem que seja exercida pressão sobre o aparelho.*

### ADVERTÊNCIA

#### **Perigo de queimadura**

*Após a utilização, a engrenagem pode estar muito quente. Deixe arrefecer o aparelho antes da substituição de escovas.*

1. Desenroskar e retirar a fixação das escovas.
2. Remover as escovas gastas.
3. Colocar as escovas novas.
4. Colocar e enroscar bem a fixação das escovas.

#### Figura L

**Tenha em atenção a correspondência ao montar a fixação das escovas (esquerda/direita, visto a partir da placa de características)!**

## Limpar o filtro de água

### Aviso

*Se o débito da água for insuficiente, o filtro de água no aparelho deve ser limpo.*

1. Desenroskar a união de encaixe e a ligação de água.
2. Extrair o filtro de água.
3. Lavar o filtro de água em água corrente, contra o sentido do fluxo.

### Figura M

4. Colocar o filtro de água.

5. Enroscar a união de encaixe.

*Garanta que a junta na união de encaixe está colocada correctamente.*

## Limpeza

### ADVERTÊNCIA

#### **Limpeza inadequada**

*Danos no aparelho*

*Não limpe o aparelho com o jacto de mangueira ou de água de alta pressão.*

*Não utilize produtos de limpeza agressivos.*

*Não bata com a escova no chão.*

1. Retirar as sujidades, os restos de plantas e a areia ou as pedras da escova.
2. Se necessário, desmontar as escovas e limpar em água corrente.
3. Limpar o aparelho com um pano húmido.

## Ajuda em caso de avarias

As avarias têm, geralmente, causas simples que podem ser corrigidas por si com a ajuda do seguinte resumo. Em caso de dúvida ou no caso de se tratar de uma avaria não mencionada aqui, contacte o serviço de assistência técnica autorizado.

### **O aparelho não funciona ou desliga durante a operação**

Sem alimentação de tensão

- Verificar a alimentação de tensão (ligações de encaixe do cabo de extensão).

O disjuntor de corrente parasita foi accionado

- Verificar o disjuntor de corrente parasita da instalação doméstica. Se o erro ocorrer com frequência, contactar um técnico electricista.

O interruptor de sobrecarga do motor foi accionado

- Deixar arrefecer o aparelho (pelo menos, 10 minutos). O interruptor de sobrecarga do motor restabelece-se automaticamente e o aparelho volta a estar operacional.

**Durante a fase de arrefecimento, o interruptor do aparelho não pode ser premido, para evitar um arranque abrupto do aparelho. Antes da recolocação em funcionamento, aguarde impreteivelmente pelo chamado período de arrefecimento. Em caso de desligamento repetido, reduza a pressão nas escovas durante a limpeza e mantenha o aparelho num ângulo mais plano.**

### **Resultado de limpeza insuficiente**

Escovas sujas

- Limpar as escovas.

Escovas gastas

- Substituir as escovas.

Filtro de água obstruído

- Limpar o filtro de água
  - Substituir o filtro de água
- Bicos de água obstruídos
- Solicitar a substituição dos bicos de água junto do serviço de assistência técnica autorizado.

## Garantia

Em cada país são válidas as condições de garantia transmitidas pela nossa sociedade distribuidora responsável. Trataremos de possíveis avarias no seu aparelho no âmbito do prazo da garantia, sem custos, desde que estas tenham origem num erro de material ou de fabrico. Em caso de garantia, contacte o seu revendedor ou a assistência técnica autorizada mais próxima, apresentando o talão de compra. (endereço consultar o verso)

## Dados técnicos

	PCL 4 Patio Cleaner	
<b>Características do aparelho</b>		
Tensão eléctrica de serviço	V	220-240
Fase	~	1
Velocidade de rotação das escovas	1/min	600-800
Diâmetro das escovas	mm	100
<b>Medidas e pesos</b>		
Peso	kg	4,9
Comprimento x Largura x Altura	mm	1281 x 307 x 350

Reservados os direitos a alterações técnicas.

## Declaração de conformidade UE

Declaramos pelo presente que as referidas máquinas, em virtude da sua concepção e tipo de construção, bem como do modelo colocado por nós no mercado, estão em conformidade com os requisitos de saúde e segurança essenciais e pertinentes das directivas da União Europeia. Em caso de realização de alterações na máquina sem o nosso consentimento prévio, a presente declaração fica sem efeito.

Produto: Detergente para pavimentos  
Tipo: PCL 4

### Directivas da União Europeia pertinentes

2006/42/CE (+2009/127/CE)  
2014/30/UE  
2011/65/UE  
2000/14/CE

### Normas harmonizadas aplicadas

EN 60335-1  
EN 60335-2-10  
EN 62233: 2008  
EN 55014-1: 2017  
EN 55014-2: 2015  
EN 61000-3-2: 2014  
EN 61000-3-3: 2013  
EN 50581

### Procedimento de avaliação da conformidade aplicado

2000/14/CE: Anexo V

### Nível de potência sonora dB(A)

Medido: 89

Garantido: 91

Os signatários actuam em nome e em procuração da gerência.

  
H. Jenner

Chairman of the Board of Management

  
S. Reiser

Director Regulatory Affairs & Certification

Representante da documentação:

S. Reiser  
Alfred Kärcher SE & Co. KG  
Alfred-Kärcher-Str. 28 - 40  
71364 Winnenden (Alemanha)  
Tel.: +49 7195 14-0  
Fax: +49 7195 14-2212  
Winnenden, 01/10/2018

## Indhold

Generelle henvisninger .....	34
Generelle sikkerhedsforskrifter .....	34
Sikkerhedsforskrifter .....	35
Typeskilt .....	35
Bestemmelsesmæssig anvendelse.....	35
Miljøbeskyttelse.....	35
Tilbehør og reservedele .....	35
Leveringsomfang.....	35
Beskrivelse af apparatet.....	35
Symboler på apparatet.....	36
Montering .....	36
Ibrugtagning .....	36
Drift.....	36
Transport .....	37
Opbevaring.....	37
Frostbeskyttelse .....	37
Pleje og vedligeholdelse .....	37
Hjælp ved fejl .....	37
Garanti .....	37
Tekniske data .....	38
EU-overensstemmelseserklæring .....	38

## Generelle henvisninger



Læs denne originale driftsvejledning inden du benytter apparatet første gang og betjen apparatet i henhold til denne. Opbevar den originale driftsvejledning til senere brug eller til efterfølgende ejere.

## Generelle sikkerhedsforskrifter

**△ FARE** • Kvælningsfare. Emballagefolie skal holdes uden for børns rækkevidde.

**△ ADVARSEL** • Maskinen må kun anvendes af personer, hvis fysiske, sensoriske eller åndelige evner er indskrænket eller af personer med manglende erfaring og/eller kendskab, hvis de er under korrekt opsyn, eller hvis de er blevet oplært af en person, som er ansvarlig for deres sikkerhed i forbindelse med anvendelse af maskinen, og hvis de har forstået de deraf resulterende farer. • Børn må ikke anvende apparatet. • Børn skal være under opsyn for at sikre, at de ikke leger med maskinen. **Obs** • Brug ikke apparatet, når andre personer eller dyr opholder sig i arbejdsområdet.

## Sikkerhedsforskrifter

- Vær venligst opmærksom på kravene i EN 1717 i forbindelse med tilslutning af dette produkt til drikkevandsnettet, og henvend dig til din sanitetseksperter tilfælde af spørgsmål.
- Anvend kun apparatet med ubehandlet, klart ferskvand. Apparatet må under ingen omstændigheder anvendes i forbindelse med eksplosive, ætsende eller antændelige stoffer.
- Vandtemperaturen må ikke være over 35°C.
- Dyp aldrig apparatet helt ned i væsker.
- Anvend kun apparatet udendørs.
- Kontrollér regelmæssigt apparatet for beskadigelser. Tag ikke apparatet i brug, hvis det udviser synlige beskadigelser.
- Anvend ikke apparatet på flader, hvor der allerede står vand.
- Kontrollér før arbejdet, at den flade, der skal rengøres, er fri for sand, sten eller løse dele. Dette kan blive slynget væk under rengøring eller beskadige overfladen og apparatet.
- Træk ikke i den tilsluttede slange eller netkablet.
- Tænd kun apparatet, når børsterne er i kontakt med underlaget.
- Vær opmærksom på apparatets tilbagestød under brugen. Det tilkoblede apparat skubber hen mod brugeren under brugen. Hold derfor godt fast i apparatet, og sørg for, at du står sikkert.
- Løft ikke apparatet fra underlaget.
- Anvend kun et egnet forlængerkabel, der er mærket iht. kapslingsklasse IPX4.
- Alle strømførende dele i arbejdsområdet skal være stænkvangsbeskyttede.
- Netstik og kobling for forlængerledningen skal være vandtætte og må ikke ligge i vandet.
- Anvend kun apparatet ved et korrekt installeret HFI-relæ med en brydestrøm på ikke mere end 30 mA. Kontakt en autoriseret elektriker ved eventuelle spørgsmål.
- Beskyt apparatet mod frost og høj varme (tilladt omgivelsestemperatur 5°C til 40°C).
- Brug ikke apparatet i nærheden af apparater, der står under spænding.
- Sørg før hver anvendelse for, at nettilslutningsledningen med netstikket ikke er beskadiget. Hvis nettilslutningsledningen er beskadiget, skal den omgående udskiftes af producenten, den autoriserede kundeservice eller en installatør for at undgå enhver form for fare.
- Ødelæg eller beskadig ikke nettilslutnings- eller forlængerledningen ved at køre over den, klemme den, rykke i den eller lignende. Beskyt nettilslutningsledningen mod varme, olie og skarpe kanter.

## Typeskilt

Du kan finde de vigtigste apparatdata på typeskiltet. I kapitlet "Beskrivelse af apparatet" vises, hvor typeskiltet sidder på apparatet.

## Bestemmelsesmæssig anvendelse

### ⚠ ADVARSEL

**Fare for kvæstelser pga. partikler, der slynges op i luften**

Anvend kun apparatet på flader, der er rensset først, og overhold sikkerhedsforskrifterne.

Apparatet er beregnet til at fjerne snavs på overflader udenfor, som f.eks. terrasser. Afhængigt af de anvendte

børster, egner apparatet sig til træoverflader, glatte stenfliser og kompositmateriale (WPC).

## Forudseelig fejlagtig anvendelse

Enhver form for ukorrekt anvendelse er ikke tilladt. Brugeren hæfter for skader, der opstår som følge af ukorrekt anvendelse.

Anvend ikke apparatet til rengøring af flader med bevoksning som f.eks. gittersten.

## Miljøbeskyttelse



Emballagen kan genbruges. Sørg for at bortskaffe emballagen miljømæssigt korrekt.



Elektriske og elektroniske maskiner indeholder værdifulde materialer, der kan genbruges, og ofte dele, såsom batterier, akku-pakker eller olie, der ved forkert håndtering eller forkert bortskaffelse

kan udgøre en fare for menneskers sundhed og for miljøet. For en korrekt drift af maskinen er disse dele imidlertid nødvendige. Maskiner, der er kendetegnet med dette symbol, må ikke bortskaffes sammen med husholdningsaffaldet.

## Henvvisning til indholdsstoffer (REACH)

Aktuelle oplysninger om indholdsstoffer findes på: [www.kaercher.com/REACH](http://www.kaercher.com/REACH)

## Tilbehør og reservedele

Anvend kun originaltilbehør og -reservedele. De er en garanti for en sikker og fejlfri drift af maskinen.

Informationer om tilbehør og reservedele findes på [www.kaercher.com](http://www.kaercher.com).

## Leveringsomfang

Maskinens leveringsomfang er vist på emballagen. Kontroller ved udpakningen, om indholdet er komplet. Kontakt venligst forhandleren, hvis der mangler tilbehør eller ved transportskader.

## Beskrivelse af apparatet

Figurer, se grafiksider  
Figur A

- 1 Apparatkontakt
- 2 Oplåsning apparatkontakt
- 3 Håndgreb
- 4 Skaft
- 5 Rengøringshoved
- 6 Roterende børster
- 7 Vanddyser
- 8 Gearhus
- 9 Sprøjtebeskyttelse med kant
- 10 Netkabel
- 11 Velcrolukning
- 12 Vandfilter
- 13 Pakning vandfilter
- 14 Vandtilslutning (stiksystem)
- 15 Vandmængdereguleringsventil
- 16 Typeskilt
- 17 Børstefastgørelse (drejelukning)

## Symboler på apparatet

	<i>Fare for elektrisk stød. Træk netstikket ud ved beskadiget netkabel!</i>
	<i>Fare for kvæstelser på grund af omkring-flyvende genstande!</i>
	<i>Fare for kvæstelser. Hold andre personer borte!</i>
	<i>Fare for øjen- og høreskader. Bær beskyttelsesbriller og høreværn!</i>
	<i>Risiko for beskadigelse. Apparatet må ikke rengøres med slange- eller højtryksvandstråle!</i>
	<i>Risiko for beskadigelse. Må ikke udsættes for regn!</i>
	<i>Fare for forbrændinger på grund af varme overflader!</i>

## Montering

### Obs

Monteringen af skaflet foretages kun en gang. Efter monteringen må skafthalvdelen ikke skilles ad igen. Vær ved monteringen opmærksom på, at vandslangen og netkablet ikke kommer i klemme eller mases.

1. Sæt skaflet sammen. Går tydeligt i indgreb.

### Figur B

2. Tryk vandslangen og derefter netkablet ned i kabelkanalen oppe fra og ned (startende fra grebet).

### Figur C

3. Tryk overskydende kabel og vandslange kraftigt ned i børstehovedet.

### Figur D

Netkabel og vandslange må ikke ruge ud af apparatet under brugen!

## Ibrugtagning

1. Luk for vandmængdereguleringsventilen.

### Figur H

2. Tilslut vandslangen ved apparatet. Koblingen skal gå tydeligt i indgreb.

3. Vandslangen sikres med velcrobånd ved grebet til aflastning.

### Figur E

4. Forbind vandslangen med vandhanen, og åbn vandhanen. Overhold det maksimale driftstryk (se "Tekniske data").
5. Tilslut netttilslutningskablet ved en egnet forlængerledning, der er mærket iht. kapslingsklasse IPX4. Overhold altid sikkerhedsforskrifterne.

## Drift

### Rigtig håndtering af børsterne

### Obs

Anvend kun børster, der er egnet til den overflade, der skal renses.

Vær opmærksom på følgende henvisninger for korrekt anvendelse af børsterne.

1. Placer børsterne ensartet på overfladen.

### Figur F

2. Før børsterne hen over overfladen med let tryk.

### Tilkobling af apparatet

### Obs

Ved tilkobling skal apparatkontakten låses op, så apparatet starter. Rækkefølgen skal overholdes

1. Tryk på oplåsningsknappen.

### Figur G

2. Tryk på apparatkontakten. Apparatet starter.
3. Slip apparatkontakten. Apparatet stopper.

### Vandmængdereguleringsventil

### Obs

Den mængde vand, der kommer ud via dyserne på apparatet, kan indstilles via vandmængdereguleringsventilen og tilpasses til rengøringsopgaven.

1. Træk ventilarmen bagud for at øge vandmængden.
2. Tryk ventilarmen fremad for at reducere vandmængden eller lukke ventilen helt.

### Figur H

### Rengøring af træoverflade

Anvend børste til træbelægning ved rengøring af træoverflader.

### Obs

- Test apparatet på et diskret sted, før det anvendes på sarte overflader, f.eks. træ.
- Undgå at forblive på samme sted i længere tid, men forsat bevægelsen.

### Obs

Rengør altid træoverfladen i fiberretning. Rengør altid langs plankerne eller træelementerne og med hældningen.

### Obs

I forbindelse med behandlede overflader kan overfladebehandlingen eventuelt blive fjernet. Uregelmæssige lys/mørk-effekter skyldes træsorten eller behandlingen af træet. I forbindelse med forvitrede træoverflader er fjernelse af den grålige overflade et ønsket resultat.

1. Før apparatet langsomt hen over overfladen.

### Figur I

Påfør et egnet pleje- eller beskyttelsesmiddel efter rengøringen, så der opnås et optimalt resultat!



## Rengøring af stenoverflade

Anvend børste til stenbelægning (ikke omfattet af leverancen - leverandører, se kapitlet Tilbehør og reserve-dele) til rengøring af glatte stenfliser.

### Obs

Fjern løse bestanddele, som f.eks. småsten, inden rengøringen.

1. Før apparatet langsomt hen over overfladen.

## Opbevaring af apparatet

### Figur J

Apparatet kan hænges op på en krog på væggen til opbevaring. Du kan også stille apparatet på sprøjtebeskyttelsens kant. Vær opmærksom på, at apparatet ikke står på børsterne for at undgå en beskadigelse af børsterne.

1. Frakobl tilslutningerne.
2. Tøm apparatet (se "Frostbeskyttelse").
3. Rengør apparatet (se "Rengøring").

## Transport

### ⚠ FORSIGTIG

**Manglende overholdelse af vægten**

Fare for kvæstelser og beskadigelse

Vær opmærksom på maskinens vægt ved transporten.

## Opbevaring

### ⚠ FORSIGTIG

**Manglende overholdelse af vægten**

Fare for kvæstelser og beskadigelse

Vær opmærksom på maskinens vægt ved opbevaring.

## Frostbeskyttelse

### BEMÆRK

#### Frostfare

Apparater, der ikke er tømt helt, kan ødelægges på grund af frost.

Tøm apparat og tilbehør helt.

Beskyt apparatet mod frost.

1. Opbevar apparatet på et frostfrit sted.

### Obs

Hvis en frostfri opbevaring ikke er mulig:

2. Åbn vandmængdereguleringsventilen helt.
3. Stil apparatet i oprejst position, og lad det køre tomt.

### Figur K

## Pleje og vedligeholdelse

### Udskiftning af børster

### ⚠ FARE

#### Fare for elektrisk stød

Kvæstelser ved berøring på grund af strømførende dele  
Sluk for maskinen.

Træk netstikket ud.

### Obs

Udskift altid begge børster samtidigt. Børsterne skal udskiftes, hvis gearhuset rører overfladen ved rengøring, uden at der udøves tryk på apparatet.

### BEMÆRK

#### Fare for forbrændinger

Gearet kan være meget varmt efter brug. Lad apparatet afkøle inden børsteskit.

1. Skru børstefastgørelsen af, og fjern den.
2. Træk slide børster ud.
3. Isæt nye børster.
4. Sæt børstefastgørelsen på, og skru den fast.

### Figur L

Vær opmærksom på placeringen (venstre/højre, set fra typeskiltet), når børstefastgørelsen sættes på!

## Rengøring af vandfilter

### Obs

Hvis vandgennemstrømningen er utilstrækkelig, skal vandfiltret i apparatet renses.

1. Skru stikforbindelsen på vandtilslutningen af.
2. Træk vandfilteret ud.
3. Skyl vandfiltret under rindende vand mod flowretningen.

### Figur M

4. Isæt vandfilteret.
5. Skru stikforbindelsen på.

Sørg for, at pakningen i stikforbindelsen er isat korrekt.

## Rengøring

### BEMÆRK

#### Ukyndig rengøring

Skader på apparatet

Apparatet må ikke rengøres med slange- eller højtryksvandråle.

Brug ikke aggressive rengøringsmidler.

Bank ikke børsten mod jorden.

1. Fjern snavs, planterester og sand/sten fra børsten.
2. Afmonter børsterne ved behov, og rengør dem under rindende vand.
3. Rengør apparatet med en fugtig klud.

## Hjælp ved fejl

Fejl skyldes ofte enkle årsager, som du selv kan afhjælpe ved hjælp af følgende oversigt. I tvivlstilfælde eller ved fejl, der ikke nævnes her, skal du kontakte den autoriserede kundeservice.

#### Apparatet kører ikke eller slukker under brugen

Ingen spændingsforsyning

- Kontrollér spændingsforsyningen (forlængerkablets stikforbindelser).

HFI-relæ har aktiveret

- Kontrollér husinstallationens HFI-relæ. Hvis fejlen optræder hyppigere, kontaktes en autoriseret elektriker.

Motorrelæ har aktiveret

- Lad apparatet afkøle (mindst 10 minutter). Motorrelæet nulstiller automatisk, og apparatet er atter klar til drift.

Under afkølingsfasen må der ikke trykkes på apparatkontakten for at undgå en pludselig start af apparatet. Afvent altid den nævnte afkølingstid inden genstart. Reducér trykket på børsterne under rengøringen og hold apparatet i en fladere vinkel, hvis det afbrydes igen.

#### Utilstrækkeligt rengøringsresultat

Snavsede børster

- Rengør børsterne.

Slide børster

- Udskift børsterne.

Tilstoppet vandfilter

- Rengør vandfilteret

- Udskift vandfilteret

Tilstoppede vanddyser

- Lad den autoriserede kundeservice udskifte vanddyserne.

## Garanti

I de enkelte lande gælder de af vore forhandlere fastlagte garantibetingelser. Eventuelle fejl på maskinen afhjælpes gratis inden for garantien, såfremt fejlen kan

tilskrives en materiale- eller produksjonsfeil. Hvis du ønsker at gøre garantien gældende, bedes du henvende dig til sin forhandler eller nærmeste kundeservice medbringende kvittering for købet.  
(Se adressen på bagsiden)

Tlf.: +49 7195 14-0  
Fax: +49 7195 14-2212  
Winnenden, 2018/10/01

## Tekniske data

		PCL 4 Patio Cleaner	
<b>Effektdata maskine</b>			
Driftsspænding	V	220-240	
Fase	~	1	
Børsteomdrejningstal	1/min	600-800	
Børstediameter	mm	100	
<b>Mål og vægt</b>			
Vægt	kg	4,9	
Længde x bredde x højde	mm	1281 x 3 07 x 350	

Der tages forbehold for tekniske ændringer.

## EU-overensstemmelseserklæring

Hermed erklærer vi, at nedenstående maskine på grund af sin udformning og konstruktion i den udførelse, i hvilken den sælges af os, overholder EU-direktivernes relevante, grundlæggende sikkerheds- og sundhedsmæssige krav. Hvis maskinen ændres uden aftale med os, mister denne attest sin gyldighed.

Produkt: Gulvrensere  
Type: PCL 4

### Relevante EU-direktiver

2006/42/EF (+2009/127/EF)  
2014/30/EU  
2011/65/EU  
2000/14/EF

### Anvendte harmoniserede standarder

EN 60335-1  
EN 60335-2-10  
EN 62233: 2008  
EN 55014-1: 2017  
EN 55014-2: 2015  
EN 61000-3-2: 2014  
EN 61000-3-3: 2013  
EN 50581

### Anvendt overensstemmelsesvurderingsproces

2000/14/EF: Tillæg V

### Lydeffektniveau dB(A)

Målt: 89

Garanteret: 91

Underskriverne handler på forretningsledelsens vegne og med dennes fuldmagt.



H. Jenner  
Chairman of the Board of Management



S. Reiser  
Director Regulatory Affairs & Certification

### Dokumentationsbefuldning:

S. Reiser  
Alfred Kärcher SE & Co. KG  
Alfred-Kärcher-Str. 28 - 40  
71364 Winnenden (Germany)

## Indhold

Generelle merknader .....	38
Generelle sikkerhetsinstrukser .....	38
Sikkerhetshenvisninger .....	38
Typeskilt .....	39
Forskriftsmessig bruk .....	39
Miljøvern .....	39
Tilbehør og reservedeler .....	39
Leveringsomfang .....	39
Beskrivelse av apparatet .....	39
Symboler på apparatet .....	39
Montering .....	40
Igangsetting .....	40
Drift .....	40
Transport .....	41
Lagring .....	41
Frostbeskyttelse .....	41
Stell og vedlikehold .....	41
Bistand ved feil .....	41
Garanti .....	41
Tekniske data .....	42
EU-samsvarserklæring .....	42

## Generelle merknader



Før du tar i bruk apparatet første gang, må du lese og følge den originale driftsveiledningen. Oppbevar den originale driftsveiledningen til senere bruk eller for annen ei-er.

## Generelle sikkerhetsinstrukser

**⚠ FARE** • Fare for kvelning. Hold innpakningsfolien vekke fra barn.

**⚠ ADVARSEL** • Personer med reduserte fysiske, sensoriske eller mentale evner, eller med mangel på erfaring og kunnskap, kan bare bruke apparatet under korrekt tilsyn av eller med instruksjon fra en sikkerhetsansvarlig person og dermed forstår farene ved apparatet. • Barn må ikke betjene apparatet. • Barn skal holdes under tilsyn for å sikre at de ikke leker med apparatet. **Merknad** • Ikke bruk apparatet dersom andre personer eller dyr oppholder seg i arbeidsområdet.

## Sikkerhetshenvisninger

- Når dette produktet skal kobles til drikkevannsnettet bør du være oppmerksom på kravene i NS-EN 1717. Henvend deg til en VVS-entreprenør hvis det er noe du lurer på.
- Bruk apparatet kun med ubehandlet, rent ferskvann. Apparatet må aldri brukes i forbindelse med eksplosive, korroderende eller antennerlige stoffer.
- Vanntemperaturen må ikke ligge over 35 °C.
- Dypp aldri apparatet helt ned i væsker.
- Bruk apparatet kun i områder utendørs.
- Kontroller apparatet regelmessig for skader. Ved synlige skader må ikke apparatet tas i bruk lenger.
- Ikke bruk apparatet på overflater som allerede står under vann.
- Før du påbegynner arbeidet må du sjekke at det ikke ligger sand, steiner eller løse gjenstander på

overflaten som skal rengjøres. Disse kan slynges ut eller skade overflaten og apparatet under rengjøringen.

- Ikke dra i tilkoblet slange og nettkabel.
- Apparatet må kun slås på når børstene ligger an mot gulvet.
- Ta hensyn til apparatets tilbakeslag ved drift. Når apparatet er slått på, skyves det tilbake mot brukeren under drift. Hold apparatet godt fast og sørg for at du står støtt.
- Ikke løft apparatet opp fra gulvet når det er slått på.
- Bruk kun en egnet skjøteledning merket med kapslingsgrad IPX4.
- Alle strømførende deler i arbeidsområdet må være beskyttet mot vannsprut.
- Skjøteledningens nettplugg og kobling må være vanntette, og må ikke ligge i vann.
- Apparatet skal kun brukes med en riktig montert jordfeilbryter, hvis strømstyrke for utløsning ikke er høyere enn 30 mA. Ta kontakt med elektriker dersom du har noen spørsmål.
- Beskytt apparatet mot frost og sterk varme (tillatt omgivelsestemperatur fra 5 °C til 40 °C).
- Ikke bruk apparatet i nærheten av apparater som står under spenning.
- Kontroller at tilkoblingsledningen til strømnettet og nettpluggen er uten skade hver gang før du bruker apparatet. Hvis tilkoblingsledningen har skade, må den umiddelbart skiftes ut av produsenten, autorisert kundeservice eller av elektrofagfolk for å unngå fare.
- Strømledningen eller skjøteledningen må ikke skades ved at den kjøres over, klemmes, strekkes eller lignende. Beskytt strømledningen mot sterk varme, olje og skarpe kanter.

## Typeskilt

På typeskiltet finner du den viktigste informasjonen for apparatet.

I kapitlet "Beskrivelse av apparatet" forklares det hvor på apparatet typeskiltet skal festes.

## Forskriftsmessig bruk

### ⚠ ADVARSEL

**Fare for personskader forårsaket av partikler som slynges ut**

*Bruk apparatet kun på rengjorte overflater, og følg sikkerhetsanvisningene.*

Apparatet brukes til fjerning av smuss fra utendørs overflater, som for eksempel terrasser. Avhengig av hva slags koster som anvendes, er apparatet egnet til tre- eller steinoverflater samt komposittmaterialer (WPC).

### Forutsigbar feil bruk

All bruk som ikke er faller inn under tiltenkt bruk er forbudt.

Brukeren er ansvarlig for skader som oppstår på grunn av ikke tiltenkt bruk.

Ikke bruk apparatet til rengjøring av overflater med vegetasjon, som for eksempel gressmering.

## Miljøvern



Materialet i emballasjen kan resirkuleres. Kvit deg med emballasjen på miljøvennlig måte.



Elektriske og elektroniske apparater inneholder verdifulle resirkulerbare materialer og ofte deler batterier, batteripakker eller olje. Disse kan utgjøre

re en potensiell fare for helse og miljø ved feil bruk eller feil avfallsbehandling. Disse delene er imidlertid nødvendige for korrekt drift av apparatet. Apparatet merket med dette symbolet skal ikke kastes i husholdningsavfallet.

### Anvisninger om innhold (REACH)

Aktuell informasjon om stoffene i innholdet finner du under: [www.kaercher.com/REACH](http://www.kaercher.com/REACH)

## Tilbehør og reservedeler

Bruk bare originalt tilbehør og originale reservedeler; de garanterer for en sikker og problemfri drift av apparatet. Informasjon om tilbehør og reservedeler finner du på [www.kaercher.com](http://www.kaercher.com).

## Leveringsomfang

Apparatets leveringsomfang er vist på emballasjen. Kontroller at innholdet i pakken er komplett når du pakker ut. Manglende tilbehør eller transportskader skal meldes til forhandleren.

## Beskrivelse av apparatet

Figurer, se grafikkside

Figur A

- ① Apparatbryter
- ② Frigjøringsknapp apparatbryter
- ③ Håndtak
- ④ Skaft
- ⑤ Rengjøringshode
- ⑥ Roterende børster
- ⑦ Vanndyser
- ⑧ Girkasse
- ⑨ Sprutbeskyttelse med hensettingskant
- ⑩ Nettkabel
- ⑪ Borrelås
- ⑫ Vannfilter
- ⑬ Tetning vannfilter
- ⑭ Vanntilkobling (innstikksystem)
- ⑮ Reguleringsventil for vannmengde
- ⑯ Typeskilt
- ⑰ Børstefeste (skrulås)

## Symboler på apparatet



*Fare for elektrisk støt. Trekk ut nettpluggen dersom nettkabelen er skadet!*



*Fare for personskader på grunn av gjenstander som slynges ut!*

	<i>Fare for personskader. Hold unna andre personer!</i>
	<i>Fare for syns- og hørselsskader. Bruk vernebrille og hørselsvern!</i>
	<i>Fare for skader. Ikke rengjør apparatet med slange- eller høytrykksvannstråle!</i>
	<i>Fare for skader. Må ikke utsettes for regn!</i>
	<i>Forbrenningsfare på grunn av varme overflater!</i>

## Montering

### Merknad

Skaftet kan bare monteres én gang. Etter monteringen kan ikke halvdelene tas fra hverandre igjen. Under monteringen må du sørge for at vannslangen og nettkabelen ikke kommer i klem eller skvises.

1. Sett sammen skaftet. Smekker hørbart på plass.  
**Figur B**
2. Trykk vannslangen og deretter nettkabelen ovenfra og ned (begynn fra håndtaket) inn i kabelkanalen.  
**Figur C**
3. Trykk tiloversblivende kabel og vannslange hardt inn i børstehodehuset.  
**Figur D**

Nettkabelen og vannslangen må ikke stikke ut av apparatet under drift!

## Igangsetting

1. Steng reguleringsventilen for vannmengde.  
**Figur H**
2. Koble vannslangen til apparatet. Koblingen må smekke hørbart i lås.
3. Fest vannslangen med borrelås til håndtaket for å avlaste den.  
**Figur E**
4. Koble vannslangen til vannkranen, og åpne vannkranen. Ta hensyn til maksimalt driftstrykk (se "Tekniske data").
5. Nettkabelen skal kun kobles til en egnet skjøleledning merket med kapslingsgrad IPX4. Følg alltid sikkerhetshenvisningene.

## Drift

### Riktig håndtering av børstene

#### Merknad

Bruk kun børster som er egnet for overflatene som skal rengjøres. Overhold følgende anvisninger for riktig bruk av børstene.

1. Plasser børstene jevnt på overflaten.  
**Figur F**
2. Før børstene over overflaten, uten å presse dem ned.

### Slå på apparatet

#### Merknad

Du må frigjøre apparatbryteren for å kunne slå på apparatet. Overhold rekkefølgen.

1. Trykk på frigjøringsknappen.  
**Figur G**
2. Trykk på apparatbryteren. Apparatet starter.
3. Slipp apparatbryteren. Apparatet stopper.

### Reguleringsventil for vannmengde

#### Merknad

Mengden vann som strømmer ut av dysene på apparatet kan stilles inn med reguleringsventilen for vannmengde, og dermed tilpasses rengjøringsoppgaven.

1. Skyv ventilspaken bakover for å øke vannmengden.
2. Skyv ventilspaken forover for å redusere vannmengden eller lukke ventilen helt.

#### Figur H

### Rengjøre overflater av tre

Bruk kost for trebelegg for rengjøring av treoverflater.

#### Merknad

- Test apparatet før bruk av ømfintlige overflater, f.eks. Tre, på et nøytralt sted.
- Ikke bli værende på ett sted, men vær i bevegelse.

#### Merknad

Treoverflaten må alltid rengjøres i fiberretningen. Rengjør alltid langs gulvplankene eller treelementene, og med hellingen.

#### Merknad

Ved overflater som er behandlet kan kanskje forbehandling fjernes. Uregelmessig lys/mørk effekt skylles treslaget eller behandling av treverket. Ved forvitrede treoverflater er fjerning av gråslør et ønsket resultat.

1. Før apparatet sakte over overflaten.

#### Figur I

Påfør et egnet pleiemiddel eller beskyttelse etter rengjøring for et best mulig resultat!

### Rengjøre overflater av stein

Bruk kost for steinbelegg til rengjøring av glatte steinfliser utendørs (ikke inkludert i leveringsomfanget – se kapitlet Tilbehør og reservedeler for informasjon om salgssteder).

#### Merknad

Fjern løse gjenstander, som for eksempel løse kiselstein.

1. Før apparatet sakte over overflaten.

### Oppbevare apparatet

#### Figur J

Apparatet kan henges til oppbevaring på en veggkrok. Alternativt kan det henses slik at det står på kanten

av sprutbeskyttelsen. Pass på at apparatet ikke står på børstene, ellers kan børstene skades.

1. Koble fra tilkoblingene.
2. Tøm apparatet (se "Frostbeskyttelse").
3. Rengjør apparatet (se "Rengjøring").

## Transport

### ⚠ **FORSIKTIG**

#### Ved ignorering av vekten

Fare for personskader og materielle skader  
Ta hensyn til apparatets vekt under transport.

## Lagring

### ⚠ **FORSIKTIG**

#### Ved ignorering av vekten

Fare for personskader og materielle skader  
Ta hensyn til apparatets vekt ved lagring.

## Frostbeskyttelse

### **OBS**

#### Frostfare

Apparater som ikke er helt tømte, kan bli ødelagt av frost.  
Tøm apparatet og tilbehøret helt.

Beskytt apparatet mot frost.

1. Oppbevar apparatet på et frostoffritt sted.

#### Merknad

Dersom frostoffri lagring ikke er mulig:

2. Åpne reguleringsventilen for vannmengde helt.
3. Still apparatet slik at det står oppreist, og la det tømmes.

Figur K

## Stell og vedlikehold

### Skifte ut børster

### ⚠ **FARE**

#### Fare for elektrisk støt

Personskader forårsaket av berøring av strømførende deler

Slå av apparatet.

Trekk ut strømsøpelet.

#### Merknad

Skift alltid begge børstene samtidig. Børstene må skiftes når girkassen under rengjøringen berører overflaten, selv når det ikke utøves trykk på apparatet.

### **OBS**

#### Forbrenningsfare

Giret kan være svært varmt etter bruk. La apparatet avkjøles før du skifter børster.

1. Skru av og fjern børstefestet.
2. Dra av de slitte børstene.
3. Sett inn nye børster.
4. Sett på og skru fast børstefestet.

Figur L

Vær obs. på plassering når du fester børsten (venstre / høyre, sett fra typeskiltet)!

### Rengjøre vannfilteret

#### Merknad

Dersom vanngjennomstrømningen er utilstrekkelig må vannfilteret i apparatet rengjøres.

1. Skru av pluggkontakten på vanntilkoblingen.
2. Ta ut vannfilteret.
3. Spyl av vannfilteret under rennende vann, mot gjennomstrømningsretningen.

Figur M

4. Sett inn vannfilteret.

5. Skru på pluggkontakten.

Pass på at tetningen i pluggkontakten sitter riktig.

## Rengjøring

### **OBS**

#### Urtiktig rengjøring

Skade på apparatet

Ikke rengjør apparatet med slange- eller høytrykksvannstråle.

Ikke bruk sterke rengjøringsmidler.

Ikke bank ut børsten på bakken.

1. Fjern smuss, planterester og sand/stein fra børsten.
2. Demonter børstene og rengjør dem under rennende vann om nødvendig.
3. Rengjør apparatet med en fuktig klut.

## Bistand ved feil

Feil har oftest enkle årsaker som du selv kan utbedre ved hjelp av følgende oversikt. I tvilstilfeller, eller ved driftsforstyrrelser som ikke er nevnt her, kan du kontakte vår autoriserte kundeservice.

### Apparatet går ikke eller slår seg av under drift

Ingen strømforsyning

- Kontroller strømforsyningen (skjøteledningens pluggforbindelser).

Jordfeilbryteren har løst seg ut

- Kontroller jordfeilbryteren til husinstallasjonen. Dersom feilen opptrer hyppig, ta kontakt med elektriker.

Motorvernet har løst seg ut

- La apparatet avkjøles (minst 10 minutter). Motorvernet stilles automatisk tilbake, og apparatet er igjen klart til bruk.

For å unngå at apparatet starter utilsiktet må du ikke trykke på apparatbryteren under avkjølingsfasen. Du må alltid vente til den angitte avkjølingstiden er omme før ny inngangsetting. Dersom du må slå av flere ganger, må du redusere trykket på kosten under rengjøring og holde apparatet i en flattere vinkel.

### Utilfredsstillende rengjøringsresultat

Skitne børster

- Rengjør børstene.

Slitte børster

- Skift ut børstene.
- Vannfilter tilstoppet
- Rengjør vannfilteret.
- Skift ut vannfilteret.

Vanndyser tilstoppet

- Vanndyserne må skiftes ut av autorisert kundeservice.

## Garanti

Vår ansvarlige salgsorganisasjon for det enkelte land har utgitt garantibetingelsene som gjelder i det aktuelle landet. Eventuelle feil på apparatet repareres gratis i garantitiden dersom disse kan føres tilbake til material- eller produksjonsfeil. Ved behov for garantireparasjoner, vennligst henvend deg med kjøpskvitteringen til din forhandler eller nærmeste autoriserte kundeservice. (Se adresse på baksiden)

## Tekniska data

PCL 4 Patio Cleaner		
<b>Effektspesifikasjoner apparat</b>		
Driftsspennning	V	220-240
Fase	~	1
Børsteturtall	1/min	600-800
Børstediameter	mm	100
<b>Mål og vekt</b>		
Vekt	kg	4,9
Lengde x bredde x høyde	mm	1281 x 3 07 x 350

Med forbehold om tekniske endringer.

## EU-samsvarserklæring

Vi erklærer herved at maskinen beskrevet nedenfor på grunn av design og konstruksjon, samt i versjonen som vi har markedsført, oppfyller de relevante grunnleggende helse- og sikkerhetskravene i EU-direktivene.

Endringer på maskinen uten avtale med oss, gjør at denne erklæringen blir ugyldig.

Produkt: Gulvvasker

Type: PCL 4

### Gjeldende EU-direktiver

2006/42/EF (+2009/127/EF)

2014/30/EU

2011/65/EU

2000/14/EF

### Anvendte harmoniserte standarder

EN 60335-1

EN 60335-2-10

EN 62233: 2008

EN 55014-1: 2017

EN 55014-2: 2015

EN 61000-3-2: 2014

EN 61000-3-3: 2013

EN 50581

### Anvendte samsvarsvurderingsprosesser

2000/14/EF: Vedlegg V

### Lydeffektivnivå dB(A)

Målt: 89

Garantert: 91

Undertegnede handler på vegne av og med fullmakt fra ledelsen.

  
H. Jenner

Chairman of the Board of Management

  
S. Reiser

Director Regulatory Affairs & Certification

Dokumentasjonsfullmektig:

S. Reiser

Alfred Kärcher SE & Co. KG

Alfred-Kärcher-Str. 28 - 40

71364 Winnenden (Germany)

Tlf.: +49 7195 14-0

Faks: +49 7195 14-2212

Winnenden, 10/01/2018

## Innehåll

Allmän information .....	42
Allmänna säkerhetsanvisninger .....	42
Sikkerhetsanvisninger .....	42
Typskylt .....	43
Avsedd anvendning .....	43
Miljøskydd .....	43
Tilbehør og reservdelar .....	43
Leveransens omfang .....	43
Apparatbeskrivning .....	43
Symboler på apparaten .....	43
Montering .....	44
Idrifttagning .....	44
Drift .....	44
Transport .....	45
Förvaring .....	45
Frostskydd .....	45
Skötsel och underhåll .....	45
Hjälp vid störningar .....	45
Garanti .....	45
Tekniska data .....	46
EU-försäkran om överensstämmelse .....	46

## Allmän information



Läs igenom och följ denna originalbruksanvisning innan du använder maskinen för första gången. Spara originalbruksanvisningen för senare bruk eller för nästa ägare.

## Allmänna säkerhetsanvisningar

**⚠ FARA** • Kvævningsrisik. Håll förpackningsfolier utom räckhåll för barn.

**⚠ VARNING** • Personer med nedsatta fysiska, sensoriska eller mentala förmågor eller med bristande erfarenhet och kunskap får endast använda maskinen om de befinner sig under kompetent uppsikt, eller har instruerats av en person som ansvarar för deras säkerhet om hur maskinen används på ett säkert sätt, och om de har förstått de risiker som är förknippade med användningen av maskinen. • Maskinen får inte användas av barn. • Håll uppsikt över barn för att vara säker på att de inte leker med maskinen. **Hänvisning**

- Använd inte apparaten när andra personer eller djur uppehåller sig i arbetsområdet.

## Sikkerhetsanvisninger

- När du ansluter denna produkt till drikkevannet måste du følge kraven i EN 1717. Kontakta en VVS-firma om du har ytterligere spørsmål.
- Använd endast obehandlat, rent sötvatten tillsammans med apparaten. Apparaten får under inga omständigheter användas tillsammans med explosiva, frätande eller antändningsbara ämnen.
- Vattentemperaturen får inte överstiga 35 °C.
- Lägg aldrig ner apparaten helt i vätska.
- Använd endast apparaten utomhus.
- Kontrollera regelbundet att apparaten inte har några skador. Använd inte apparaten om den har synliga skador.
- Använd inte apparaten på vattentäckta ytor.
- Kontrollera före arbetet att ytan som ska rengöras är fri från sand, stenar eller lösa delar. Vid rengöringen

kan dessa slungas iväg eller skada ytan och apparaten.

- Dra inte i den anslutna slangen och nätkabeln.
- Koppla endast till apparaten om borstarna ligger an mot marken.
- Ta hänsyn till apparatens rekyl vid användning. Den tillkopplade apparaten utövar kraft i riktning mot användaren när den är igång. Håll fast apparaten ordentligt och se till att du står stadigt.
- Lyft inte den tillkopplade apparaten från marken.
- Använd endast lämpliga förlängningskablar som är märkta med kapslingsklass IPX4.
- Alla strömförande delar i arbetsområdet måste vara stänksäkra.
- Nätkontakt och koppling till förlängningsledningen måste vara vattentäta och får inte ligga i vatten.
- Apparaten får endast användas via en korrekt installerad jordfelsbrytare med en utlösningsström på högst 30 mA. Kontakta en behörig elektriker om du har ytterligare frågor.
- Skydda apparaten mot frost och stark värme (tillåten omgivningstemperatur 5 °C till 40 °C).
- Använd inte apparaten i närheten av strömförande apparater.
- Kontrollera varje gång innan du använder apparaten att nätkabeln och nätkontakten inte är skadade. Om nätkabeln är skadad måste den omedelbart bytas av tillverkare, auktoriserad kundtjänst eller en behörig elektriker för att undvika alla risker.
- Se till att ström- och förlängningskabeln inte skadas genom att köra över, klämma, dra i den eller liknande. Skydda strömkabeln mot stark värme, olja och vassa kanter.

## Typskylt

På typskylten anges de viktigaste apparatdata. I kapitlet "Apparatbeskrivning" visas var på apparaten typskylten sitter.

## Avsedd användning

### ⚠ VARNING

**Risk för personskador p.g.a. partiklar som slungas upp**

Använd apparaten endast på grovrengjorda ytor och beakta säkerhetsinformationen.

Apparaten är avsedd för borttagning av smuts på ytor utomhus, som t.ex. terrasser. Beroende på vilka borstar som används lämpar sig apparaten för ytor av trä, blanka stenplattor samt kompositmaterial (WPC).

## Sannolik felaktig användning

All användning utöver avsett ändamål är otillåten. Operatören ansvarar för skador som uppstår på grund av felaktig användning. Apparaten får inte användas för rengöring av ytor med växtlighet, som t.ex. gräsarmering.

## Miljöskydd



Förpackningsmaterialen kan återvinnas. Avfallshandtera förpackningar på ett miljövänligt sätt.



Elektriska och elektroniska maskiner innehåller ofta värdefulla återvinningsbara material och komponenter såsom engångsbatterier, uppladdningsbara batterier och olja, som vid felaktig användning eller felaktig avfallshantering kan utgöra en potentiell risk för människors hälsa och för miljön.

Dessa komponenter är dock nödvändiga för att maski-

nen ska kunna arbeta korrekt. Maskiner som märkts med denna symbol får inte kastas i hushållssoporna.

## Information om ämnen (REACH)

Aktuell information om ämnen finns på: [www.kaercher.com/REACH](http://www.kaercher.com/REACH)

## Tillbehör och reservdelar

Använd endast originaltillbehör och originalreservdelar, så att en säker och störningsfri drift av maskinen är garanterad.

Information om tillbehör och reservdelar finns på [www.kaercher.com](http://www.kaercher.com).

## Leveransens omfattning

Maskinens leveransomfattning är avbildad på förpackningen. Kontrollera att innehållet i leveransen är fullständigt. Kontakta din försäljare om något tillbehör saknas eller om det finns transportskador.

## Apparatbeskrivning

För bilder, se grafiksida

### Bild A

- ① Apparatsens strömbrytare
- ② Strömbrytarens upplåsning
- ③ Handtag
- ④ Skaft
- ⑤ Rengöringshuvud
- ⑥ Roterande borstar
- ⑦ Vattenmunstycken
- ⑧ Växelhus
- ⑨ Stänkskydd med uppställningskant
- ⑩ Nätkabel
- ⑪ Kardborrband
- ⑫ Vattenfilter
- ⑬ Vattenfiltrets tätning
- ⑭ Vattenanslutning (instickssystem)
- ⑮ Vattenreglerventil
- ⑯ Typskylt
- ⑰ Borstfäste (vridförslutning)

## Symboler på apparaten



Risk för elektriska stötar. Dra ut nätkontakten om nätkabeln är skadad!



Risk för personskador på grund av kringflygande föremål!

	Risk för personskador. Håll andra personer borta!
	Risk för ögon- och hörselskador. Använd skyddsglasögon och hörselskydd!
	Skaderisk. Rengör inte apparaten med slang- eller högtrycksvattenstråle!
	Skaderisk. Får inte utsättas för regn!
	Risk för brännskador på grund av heta ytor!

## Montering

### Hänvisning

Skaftet monteras en gång. Efter monteringen får skaftalvorna inte längre separeras. Se vid monteringen till att vattenslangen och nätkabeln inte kläms eller krossas.

1. Sätt ihop skaftet. Det hakar i hörbart.  
**Bild B**
2. Tryck vattenslangen och sedan nätkabeln uppifrån och ned (börja med handtaget) i kabelkanalen.  
**Bild C**
3. Tryck den överskjutande kabeln och vattenslangen med kraft i borsthuvudets hus.  
**Bild D**

Nätkabeln och vattenslangen får inte sticka ut från apparaten när den används!

## Idrifttagning

1. Stäng vattenreglerventilen.  
**Bild H**
2. Anslut vattenslangen till apparaten. Kopplingen ska haka i hörbart.
3. Fäst vattenslangen vid handtaget med korbordband för avlastning.  
**Bild E**
4. Koppla ihop vattenslangen med vattenkranen och öppna vattenkranen. Beakta det maximala arbetstrycket (se "Tekniska data").
5. Anslut nätkabeln endast till lämpliga förlängningskabler som är märkta med kapslingsklass IPX4. Säkerhetsanvisningarna måste följas.

## Drift

### Korrekt hantering av borstarna

#### Hänvisning

Använd endast borstar som är lämpliga för ytan som ska rengöras. Beakta följande anvisningar om rätt användning av borstarna.

1. Sätt borstarna jämnt på ytan.  
**Bild F**
2. För borstarna över ytan med litet tryck.

### Koppla till apparaten

#### Hänvisning

För att tillkoppla apparaten måste du först låsa upp strömbrytaren så att apparaten startar. Ordningsföljden måste iakttas

1. Tryck på frigöringsknappen.  
**Bild G**
2. Tryck på strömbrytaren. Apparaten startar.
3. Släpp strömbrytaren. Apparaten stannar.

### Vattenreglerventil

#### Hänvisning

Mängden vatten som kommer ut ur apparatens munstycken kan ställas in med vattenreglerventilen och anpassas med rengöringsuppgiften.

1. Dra ventilspaken bakåt för att öka vattenmängden.
2. Dra ventilspaken framåt för att minska vattenmängden eller stänga ventilen helt.

#### Bild H

### Rengöra trätor

Använd borsten för träbeläggningar för att rengöra trätor.

#### Hänvisning

- Testa först maskinen på känsliga ytor, t.ex. trä, på ett ställe som inte syns så väl.
- Stanna inte på en plats, utan var alltid i rörelse under rengöringen.

#### Hänvisning

Rengör trätor alltid i fiberriktningen. Rengör alltid längs med träplankorna eller -elementen och med slutningen.

#### Hänvisning

På behandlade ytor försvinner eventuellt förbehandlingen. Ojämn ljusa/mörka effekter beror på trätypen eller hur träet har behandlats. På väderbitna trätor är borttagning av gråa beläggningar ett önskat resultat.

1. För apparaten långsamt över ytan.

#### Bild I

Applicera ett lämpligt skötselmedel eller skyddsmedel efter rengöringen för att få ett optimalt resultat!

### Rengöra stenytor

Använd borsten för stenbeläggningar (ingår inte i leveransen – se i kapitlet Tillbehör och reservdelar var den finns att beställa) för att rengöra blanka stenplattor utomhus.

#### Hänvisning

Ta lösa delar, t.ex. grus, innan du påbörjar rengöringen.

1. För apparaten långsamt över ytan.

### Förvara maskinen

#### Bild J

Apparaten kan hängas på en väggkrok för förvaring. Som alternativ kan du ställa apparaten på stänkskyd-



dets kant. Kontrollera att apparaten inte står på borstarna för att undvika skador på borstarna.

1. Lossa anslutningarna.
2. Töm apparaten (se "Frostskydd").
3. Rengör apparaten (se "Rengöring").

## Transport

### ⚠ FÖRSIKTIGHET

#### Bristande hänsyn till vikt

Risk för personskador och materialskador  
Ta hänsyn till maskinens vikt vid transport.

## Förvaring

### ⚠ FÖRSIKTIGHET

#### Bristande hänsyn till vikt

Risk för personskador och materialskador  
Ta hänsyn till maskinens vikt vid förvaring.

## Frostskydd

### OBSERVERA

#### Frostrisk

Maskiner som inte har tömts helt kan förstöras på grund av frost.

Töm maskinen och tillbehöret helt.

Skydda maskinen mot frost.

1. Förvara maskinen på en frostsäker plats.

#### Hänvisning

Om frostfri förvaring inte är möjlig:

2. Öppna vattenreglerventilen helt.
3. Ställ apparaten i upprätt läge och låt den tomköras.

Bild K

## Skötsel och underhåll

### Byta borstar

### ⚠ FARA

#### Risk för elektriska stötar

Skador vid beröring av strömförande delar

Stäng av maskinen.

Dra ut nätkontakten.

#### Hänvisning

Byt alltid båda borstarna samtidigt. Borstarna måste bytas när växelhuset berör ytan under rengöringen utan att du utövar tryck på apparaten.

### OBSERVERA

#### Risk för brännskador

Apparaten kan vara mycket varm efter användningen.

Låt maskinen svalna före borstbytet.

1. Skruva loss borstfästet och ta av det.
2. Dra ut de slitna borstarna.
3. Sätt i nya borstar.
4. Sätt på borstfästet och skruva fast det.

Bild L

Observera riktningen när du sätter fast borsten (vänsterhöger sett från typskylten)!

### Rengöra vattenfiltret

#### Hänvisning

Om vattenflödet är otillräckligt måste vattenfiltret i apparaten rengöras.

1. Skruva loss insticksanslutningen på vattenanslutningen.
2. Dra ut vattenfiltret.
3. Skölj ur vattenfiltret under rinnande vatten mot flödesriktningen.

Bild M

4. Sätt i vattenfiltret.

5. Skruva på insticksanslutningen.

Kontrollera att tätningen i insticksanslutningen sitter som den ska.

## Rengöring

### OBSERVERA

#### Felaktig rengöring

Skador på apparaten

Rengör inte apparaten med slang- eller högtrycksvattenstråle.

Använd inte aggressiva rengöringsmedel.

Knacka inte ur borsten på marken.

1. Ta bort smuts, växtrester och sand/stenar från borsten.
2. Demontera borstarna och rengör dem under rinnande vatten om det behövs.
3. Torka av apparaten med en fuktig trasa.

## Hjälp vid störningar

Störningar har ofta enkla orsaker, som du kan åtgärda på egen hand med hjälp av översikten nedan. I tveksamma fall eller vid störningar som inte anges här, kontakta auktoriserad kundtjänst.

### Maskinen fungerar inte eller stängs av under användningen

Ingen spänningsförsörjning

- Kontrollera spänningsförsörjningen (förlängningskabelns insticksanslutningar).

Jordfelsbrytaren har löst ut

- Kontrollera bostadsinstallationens jordfelsbrytare. Kontakta en behörig elektriker om felet förekommer oftare.

Motorskyddsbrytaren har löst ut

- Låt maskinen svalna (minst 10 minuter). Motorskyddsbrytaren återställs automatiskt och apparaten är driftklar igen.

Tryck inte på apparatens strömbrytare under avsvältningsfasen. På så sätt undviker du att apparaten startar oavsiktligt. Den angivna avsvältningsfasen måste absolut inväntas innan apparaten används igen. Vid upprepad avstängning minskar du trycket på borstarna under rengöringen och håller maskinen i en planare vinkel.

### Otillfredsställande resultat av rengöring

Smutsiga borstar

- Rengör borstarna.

Utslitna borstar

- Byt borstarna.

Vattenfiltret är igensatt

- Rengöra vattenfiltret

- Byta vattenfilter

Vattenmunstyckena är igensatta

- Låt en auktoriserad kundtjänst byta vattenmunstyckena.

## Garanti

I respektive land gäller de garantivillkor som publicerats av våra auktoriserade distributörer. Eventuella fel på maskinen repareras utan kostnad inom garantifristen, under förutsättning att det orsakats av ett material- eller tillverkningsfel. I frågor som gäller garantin ska du vända dig med kvitto till inköpsstället eller närmaste, auktoriserad kundtjänst.

(Se baksidan för adress)

## Tekniska data

			PCL 4 Patio Cleaner
<b>Effektdata maskin</b>			
Driftspänning	V	220-240	
Fas	~	1	
Borstvarvtal	1/min	600-800	
Borstdiameter	mm	100	
<b>Mått och vikter</b>			
Vikt	kg	4,9	
Längd x bredd x höjd	mm	1281 x 3 07 x 350	

Med förbehåll för tekniska ändringar.

## EU-försäkrans om överensstämmelse

Härmed förklarar vi att nedan angiven maskin genom sin utformning och konstruktionstyp samt i det utförande som marknadsförs av oss uppfyller gällande grundläggande säkerhets- och hälsokrav i EU-direktivet. Denna försäkrans upphör att gälla om maskinen ändras utan att detta har godkänts av oss.

Produkt: Golvrengörare  
Typ: PCL 4

### Gällande EU-direktiv

2006/42/EG (+2009/127/EG)  
2014/30/EU  
2011/65/EU  
2000/14/EG

### Tillämpade harmoniserade standarder

EN 60335-1  
EN 60335-2-10  
EN 62233: 2008  
EN 55014-1: 2017  
EN 55014-2: 2015  
EN 61000-3-2: 2014  
EN 61000-3-3: 2013  
EN 50581

### Tillämpad konformitetsbedömningsprocedur

2000/14/EG: Bilaga V

### Ljudeffektsnivå dB(A)

Uppmätt: 89

Garanterad: 91

Undertecknarna agerar på uppdrag av och med ledningens godkännande.



H. Jenner

Chairman of the Board of Management



S. Reiser

S. Reiser

Director Regulatory Affairs & Certification

Dokumentationsbefullmäktigad:

S. Reiser

Alfred Kärcher SE & Co. KG

Alfred-Kärcher-Str. 28 - 40

D-71364 Winnenden (Germany)

Tfn: +49 7195 14-0



Fax: +49 7195 14-2212

Winnenden, 2018/10/01

## Sisältö

Yleisiä ohjeita .....	46
Yleiset turvallisuusohjeet.....	46
Turvaohjeet .....	46
Tyyppikilpi.....	47
Määräystenmukainen käyttö .....	47
Ympäristönsuojelu .....	47
Lisävarusteet ja varaosat .....	47
Toimituksen sisältö .....	47
Laittekuvaus .....	47
Laitteessa olevat merkinnät .....	47
Asentaminen .....	48
Käyttöön ottaminen .....	48
Käyttö .....	48
Kuljetus .....	49
Varastointi .....	49
Pakkasuoja .....	49
Hoito ja huolto .....	49
Ohjeet häiriötilanteissa.....	49
Takuu.....	49
Tekniset tiedot .....	49
EU-vaatimustenmukaisuusvakuutus .....	50

## Yleisiä ohjeita

  Lue ennen laitteen ensimmäistä käyttöä tämä käyttöohje ja toimi sen mukaan. Säilytä käyttöohje myöhempää käyttöä tai laitteen seuraavaa omistajaa varten.

## Yleiset turvallisuusohjeet

 **VAARA** • Tukehtumisvaara. Pidä pakkauskalvot pois lasten ulottuvilta.

 **VAROITUS** • Henkilöt, joilla on vajavaiset ruumiilliset, aistilliset tai henkiset ominaisuudet tai puutteita kokemuksessa ja tietämyksessä, saavat käyttää tätä laitetta vain siinä tapauksessa, että he ovat oikein valvonnan alaisia tai ovat saaneet opastuksen heidän turvallisuudestaan vastaavan henkilön toimesta laitteen turvalliseen käyttämiseen ja ovat ymmärtäneet sen käyttöön liittyvät vaarat. • Lapset eivät saa käyttää laitetta. • Valvo lapsia sen varmistamiseksi, että he eivät leiki laitteella. **Huomautus** • Älä käytä laitetta, jos työskentelyalueella on muita ihmisiä tai eläimiä.

## Turvaohjeet

- Huomioi standardin EN 1717 vaatimukset, kun liität tämän tuotteen juomavesiverkkoon, ja ota kysymyksiä varten yhteyttä erikoistuneeseen putkialan yritykseen.
- Käytä laitetta vain käsittelemättömällä, puhtaalla, suolattomalla vedellä. Laitetta ei missään tapauksessa saa käyttää yhdessä räjähtävien, syövyttävien tai tulenarkojen aineiden kanssa.
- Veden lämpötila ei saa olla yli 35°C.
- Älä koskaan upota laitetta kokonaan nesteeseen.
- Käytä laitetta vain ulkotiloissa.
- Tarkasta laite säännöllisesti vaurioiden varalta. Jos laitteessa on näkyviä vaurioita, älä enää käytä sitä.
- Älä käytä laitetta pinnoilla, joilla on vettä.
- Varmista ennen töitä, että puhdistettavalla pinnalla ei ole hiekkaa, kiviä eikä irrallisia esineitä. Ne voivat sinkoilla ympäriinsä puhdistuksen aikana tai pinta ja laite voivat vaurioitua.

- Älä vedä kiinnitettyä letkua tai verkkojohtoa.
- Käynnistä laite vain silloin, kun harjat osuvat lattiaan.
- Huomioi käytettäessä laitteen takaisinisku. Käynnissä oleva laite työntyy käytön yhteydessä käyttäjää kohti. Pidä laitteesta tiukasti kiinni ja huolehdi tukevasta asennosta.
- Älä nosta käynnissä olevaa laitetta irti maasta.
- Käytä vain sopivaa ja IPX4-luokiteltua jatkojohtoa.
- Kaikkien virtaa johtavien osien työskentelyalueella täytyy olla roiskevesisuojattu.
- Jatkojohdon verkkopistokkeen ja liitännän täytyy olla vesitiiviitä, eivätkä ne saa olla vedessä.
- Käytä laitetta vain asianmukaisesti asennetulla vikavirtasuojakytkimellä, jossa on enintään 30 mA:n laukaisuvirta. Jos sinulla esiintyy kysyttävää, ota tarvittaessa yhteys sähköalan ammattilaiseen.
- Suojaa laitetta pakkaselta ja kuumuudelta (salliittu ympäristölämpötila on 5–40 °C).
- Älä käytä laitetta jännitteisten laitteiden lähellä.
- Varmista aina ennen laitteen käyttöä, että verkkojohto ja verkkopistoke eivät ole vaurioituneet. Jos verkkojohto on vaurioitunut, valmistajan, valtuutetun asiakaspalvelun tai sähköalan ammattilaisen täytyy vaihtaa se, jotta se ei aiheuta vaaraa.
- Verkkoliitännä- ja jatkojohtoa ei saa vaurioittaa ajamalla sen yli, puristamalla, kiskomalla tai muulla vastaavalla tavalla. Suojaa verkkoliitännäjohto kuumuudelta, öljyltä ja teräviltä kulmilta.

## Tyypikilpi

Tyypikilvessä on tärkeimmät laitetiedot. Luvussa Laitekuvaus esitetään, missä kohdassa laitetta tyypikilpi sijaitsee.

## Määräystenmukainen käyttö

### ⚠ VAROITUS

**Korkealle sinkoilevien kappaleiden aiheuttama loukkaantumisvaara**

*Käytä laitetta vain esipuhdistetuilla pinnoilla ja huomioi turvaohjeita.*

Laite on tarkoitettu ulkotilapintojen, kuten terassien, puhdistamiseen. Laite soveltuu käytettävistä harjoista riippuen puupinnoille, sileille kivilaatoille sekä komposiittipinnoille (puukomposiittipinnoille).

### Ennakoitavissa oleva virheellinen käyttäminen

Kaikki muu kuin tarkoituksenmukainen käyttö on kielletty.

Käyttäjää on vastuussa vaurioista, jotka aiheutuvat muusta kuin tarkoituksenmukaisesta käytöstä. Älä käytä laitetta alueiden puhdistamiseen, joilla on kasvistoa, kuten nurmikon reikäläatalla.

## Ympäristönsuojelu



Pakkausmateriaalit ovat kierrätettäviä. Hävitä pakkaukset ympäristöstävällisesti.



Sähkö- ja elektroniikkalaitteet sisältävät arvokkaita kierrätettäviä materiaaleja tai rakenneosia kuten paristoja, akkuja tai öljyjä, jotka väärin käsiteltyinä tai väärin hävitettyinä voivat aiheuttaa mahdollisia vaaroja ihmisten terveydelle ja ympäristölle. Nämä rakenneosat ovat kuitenkin välttämättömiä laitteen asianmukaista käyttöä varten. Tällä symbolilla merkityjä laitteita ei saa hävittää tavallisena talousjätteenä.

## Sisältöaineita koskevia ohjeita (REACH)

Päivitettyjä tietoja sisältöaineista löytyy osoitteesta: [www.kaercher.com/REACH](http://www.kaercher.com/REACH)

## Lisävarusteet ja varaosat

Käytä vain alkuperäisiä lisävarusteita ja alkuperäisiä varaosia, sillä ne varmistavat laitteen turvallisen ja häiriötömän käytön.

Tietoja lisävarusteista ja varaosista löytyy osoitteesta [www.kaercher.com](http://www.kaercher.com).

## Toimituksen sisältö

Laitteen toimituksen sisältö on kuvattu pakkauksessa. Tarkasta laitetta pakkauksesta purkaessasi pakkauksen sisällön täydellisyys. Jos lisävarusteita puuttuu tai havaitset kuljetusvahinkoja, ilmoita tästä jälleenmyyjälle.

## Laitekuvaus

**Kuvat, katso kuvasivu**

**Kuva A**

- ① Laitekytkin
- ② Laitekytkimen vapautin
- ③ Kahva
- ④ Varsi
- ⑤ Puhdistuspää
- ⑥ Pyörivät harjat
- ⑦ Vesisuuttimet
- ⑧ Harjakotelo
- ⑨ Roiske suoja, jossa reunus
- ⑩ Verkkojohto
- ⑪ Tarranauha
- ⑫ Vedensuodatin
- ⑬ Vesisuodattimen tiiviste
- ⑭ Vesiliitännä (kytkinjärjestelmä)
- ⑮ Vesimäärän säätöventiili
- ⑯ Tyypikilpi
- ⑰ Harjakiinnitys (kääntösulku)

## Laitteessa olevat merkinnät

	Sähköiskuvaara. Irrota vaurioitunut verkkojohto irti pistokkeesta!
	Tiellä olevien esineiden aiheuttama loukkaantumisvaara!
	Loukkaantumisvaara. Pidä muut henkilöt etäällä!

	Näkö- ja kuulovaurioiden vaara. Käytä suojalaseja ja kuulosuojaimia!
	Vaurioitumisvaara. Älä puhdistaa laitetta suihkuttamalla letkulla tai suurpaineisella vedellä!
	Vaurioitumisvaara. Älä jätä laitetta sateeseen!
	Kuumien pintojenaiheuttama palovammojen vaara!

## Asentaminen

### Huomautus

Varsi asennetaan kerran. Asennuksen jälkeen varsiosia ei voi enää irrottaa toisistaan. Varo asennuksen aikana, ettei vesiletku tai verkkojohto jää jumiin tai puristukseen.

1. Yhdistä varren osat. Ne lukkiutuvat kuuluvasti.  
**Kuva B**
2. Vie vesiletku ja sitten verkkojohto (kahvasta katsoen) ylhäältä alaspäin johtokanavaan.  
**Kuva C**
3. Vie ylijäävä johto ja vesiletku tukevasti harjapäakotelon sisään.  
**Kuva D**

Verkkojohto ja vesiletku eivät saa käytön aikana roikkua laitteen ulkopuolella!

## Käyttöön ottaminen

1. Sulje vesimäärän säätöventtiili.  
**Kuva H**
2. Liitä vesiletku laitteeseen. Liitännän on lukkiuduttava kuuluvasti.
3. Kevennä käsipainoa kiinnittämällä letku kahvan taranauhaan.  
**Kuva E**
4. Yhdistä vesiletku vesihanaan ja avaa hana. Huomioi enimmäiskäyttöpaine (katso kohta Tekniset tiedot).
5. Liitä verkkoliitäntäjohto sopivaan ja IPX4-luokiteltuun jatkojohtoon. Noudata ehdottomasti myös turvaohjeita.

## Käyttö

### Harjojen oikeanlainen käsitteleminen

#### Huomautus

Käytä vain harjoja, jotka soveltuvat puhdistettavalle pinnalle.

Huomioi seuraavia harjojen käyttöön liittyviä ohjeita.

1. Aseta harjat tasaisesti pinnan päälle.  
**Kuva F**
2. Aja harjoja pinnan päällä painamalla niitä siihen vain kevyesti.

## Laitteen käynnistäminen

### Huomautus

Laitteen saa käynnistettyä avaamalla laitekytkimen ensin. Siinä on noudatettava annettua järjestystä.

1. Paina vapautuspainiketta.

#### Kuva G

2. Paina laitekytkintä. Laite käynnistyy.
3. Vapauta laitekytkin. Laite pysähtyy.

## Vesimäärän säätöventtiili

### Huomautus

Laitteen tuottamaa vesimäärää, joka välitetään suuttimien välityksellä, voi säätää vesimäärän säätöventtiilillä ja sovitaa puhdistustehtävään sopivaksi.

1. Lisää vesimäärää vetämällä venttiilivipua taakse.
2. Vähennä vesimäärää tai sulje venttiili kokonaan työntämällä venttiilivipua eteen.

#### Kuva H

## Patruunasuodattimen puhdistaminen

Käytä puupinnoille soveltuvaa harjaa puupintojen puhdistamiseen.

### Huomautus

- Kokeile laitetta huomaamattomaan kohtaan, ennen kuin käytät sitä herkkien pintojen, kuten puun, puhdistamiseen.
- Älä pysähdy yhteen kohtaan vaan pysy liikkeessä.

### Huomautus

Puhdista puupinnat aina syiden suuntaisesti. Puhdista niitä aina lattialautojen tai puuelementtien suuntaisesti ja kaltevuuksien mukaisesti.

### Huomautus

Käsiteltujen pintojen yhteydessä on mahdollista, että esikäsitellyt poistetaan. Epäsäännölliset vaaleat/tummat vaikutelmat johtuvat puutyypistä tai puun käsittelystä. Kuluneiden puupintojen yhteydessä harmaan nukan poisto on haluttu tulos.

1. Aja harjoja hitaasti pinnan päällä.

#### Kuva I

Parhaan mahdollisen tuloksen aikaansaamiseksi levitä pinnalle puhdistuksen jälkeen soveltuvaa hoito- tai suojaa-ainetta!

## Kivipintojen puhdistaminen

Käytä ulkoalueiden sileiden kivilaattojen puhdistukseen kivipinnoille soveltuvaa harjaa (ei kuulu toimitukseen – tarkista harjojen hankintapaikat luvusta Lisävarusteet ja varaosat).

### Huomautus

Poista ennen puhdistusta irtonaiset ainekset, kuten sora.

1. Aja harjoja hitaasti pinnan päällä.

## Laitteen säilyttäminen

### Kuva J

Laitetta voi säilyttää ripustamalla sen seinäkoukkuun. Vaihtoehtoisesti voit asettaa laitteen myös suojuksen reunuksen varaan. Varo, ettei laite ole harjojen päällä, jotta voit välttää harjasten vaurioitumista.

1. Irrota liitännät.
2. Tyhjennä laite (katso kohta Pakkassuoja).
3. Puhdista laite (katso kohta Puhdistaminen).

## Kuljetus

### ⚠ VARO

*Jos painoa ei oteta huomioon Loukkaantumis- ja vaurioitumisvaara Huomioi kuljetettaessa laitteen paino.*

## Varastointi

### ⚠ VARO

*Jos painoa ei oteta huomioon Loukkaantumis- ja vaurioitumisvaara Huomioi varastoitaessa laitteen paino.*

## Pakkassuoja

### HUOMIO

#### Jäätymisvaara

*Jos laitteita ei ole täysin tyhjennetty, ne voivat rikkoutua jäätyessään.*

*Tyhjennä laite ja varusteet täysin.*

*Suojaa laite jäätymiseltä.*

*1. Säilytä laitetta jäätymiseltä suojatussa tilassa.*

#### Huomautus

*Jos jäätymiseltä suojattu säilytys ei ole mahdollista:*

2. Avaa vesimäärän säätöventtiili kokonaan.
3. Aseta laite pystyasentoon ja anna sen tyhjäntyä vedestä kokonaan.

**Kuva K**

## Hoito ja huolto

### Harjojen vaihtaminen

### ⚠ VAARA

#### Sähköiskuvaara

*Loukkaantumisvaara kosketettaessa sähköä johtavia osia*

*Kytke laite pois päältä.*

*Irrota verkkopistoke.*

#### Huomautus

*Vaihda molemmat harjat aina yhtä aikaa. Harjojen vaihtaminen on ajankohtaista, kun harjakotelo osuu puhdistuksen aikana pintaan, vaikka laitteeseen ei kohdistu painetta.*

### HUOMIO

#### Palovammojen vaara

*Laitte voi olla käytön jälkeen erittäin kuuma. Anna laitteen jäähtyä ennen harjojen vaihtoa.*

1. Kierrä harjakiinnitys irti ja irrota se.
2. Irrota kuluneet harjat.
3. Aseta uudet harjat paikalleen.
4. Aseta harjakiinnitys paikalleen ja kierrä se kiinni.

**Kuva L**

**Kiinnitä harjakiinnityksen asettamisen yhteydessä huomiota kohdistukseen (vasemmalla/oikealla tyyppikilvestä käsin katsottuna)!**

### Vesisuodattimen puhdistaminen

#### Huomautus

*Jos vedentulo on riittämätön, laitteen vesisuodatin pitää puhdistaa.*

1. Ruuvaa vesiliitännän liitin irti.
2. Vedä vesisuodatin ulos.
3. Huuhteile vesisuodatin juoksevan veden alla vastakaissuuntaisesti.

**Kuva M**

4. Aseta vesisuodatin paikalleen.
5. Kierrä liitin kiinni.

Varmista, että liittimen tiiviste on kunnolla paikallaan.

## Puhdistaminen

### HUOMIO

#### Epäasianmukainen puhdistaminen

*Laitteen vaurioituminen*

*Älä puhdistu laitetta suihkuttamalla letkulla tai suurpainoisella vedellä.*

*Älä käytä voimakkaita puhdistusaineita.*

*Älä puhdistu harjaa koputtamalla sitä maahan.*

1. Poista lika, kasviperäiset roskat ja hiekka/kivet harjoista.
2. Irrota harjat tarvittaessa ja puhdistu ne juoksevan veden alla.
3. Puhdistu laite kostealla liinalla.

## Ohjeet häiriötilanteissa

Häiriöillä on usein yksinkertaisia syitä, jotka voit itse poistaa seuraavan yleiskatsauksen avulla. Ota yhteys valtuutettuun asiakaspalveluun epäselvissä tapauksissa tai jos häiriöitä ei ole tässä mainittu.

#### Laitte ei käynnisty tai sammuu käytön aikana

Jännitelähde puuttuu

- Tarkista jännitelähde (jatkojohdon liittäen).

Vikavirtasuojakytkin käynnistyi

- Tarkista sisäasennukset. Jos virhe toistuu useammin, ota yhteys sähköalan ammattilaiseen.

Moottoriylivoimituskytkin käynnistyi

- Anna laitteen jäähtyä (10 minuuttia). Moottoriylivoimituskytkin kytkeytyy pois ja laite on jälleen käyttövalmis.

**Laittekytkintä ei saa painaa jäähtymisen aikana, jotta laite ei käynnistyisi. Odota ehdottomasti tarvittavan jäähdytysajan, ennen kuin otat laitteen jälleen käyttöön. Jos laite sammuu uudelleen, vähennä harjoihin kohdistuvaa painetta puhdistuksen aikana ja pidä laitetta loivemmassa kulmassa.**

#### Riittämätön puhdistustulos

Likaantuneet harjat

- Puhdistu harjat.

Kuluneet harjat

- Vaihda harjat.

Tukkeutunut vesisuodatin

- Vesisuodattimen puhdistaminen

- Vesisuodattimen vaihtaminen

Tukkeutuneet vesisuuttimet

- Anna asianmukaisen asiakaspalvelijan vaihtaa vesisuuttimet.

## Takuu

Jokaisessa maassa ovat voimassa vastaavan myyntiyhtiön julkaisemat takuehdot. Korjaamme laitteessa mahdollisesti ilmenevät häiriöt takuuajan kuluessa maksutta, jos häiriöiden syynä ovat olleet materiaali- tai valmistusvirheet. Takuutapauksessa pyydämme ottamaan yhteyttä ostotosiitteen kanssa jälleenmyyjään tai lähimpään valtuutettuun asiakaspalveluun. (Osoite, katso takasivu)

## Tekniset tiedot

		PCL 4 Patio Cleaner
<b>Laitteen tehotiedot</b>		
Käyttöjännite	V	220-240
Vaihe	~	1

		<b>PCL 4 Patio Cleaner</b>
Harjan pyörimisnopeus	1/min	600-800
Harjan läpimitta	mm	100
<b>Mitat ja painot</b>		
Paino	kg	4,9
Pituus x leveys x korkeus	mm	1281 x 3 07 x 350

Oikeus teknisiin muutoksiin pidätetään.

## EU- vaatimustenmukaisuusvakuutus

Täten vakuutamme, että jäljempänä kuvattu kone vastaa suunnittelultaan ja rakenteeltaan sekä meidän markkinoille tuomanamme mallina EU-direktiivien olennaisia turvallisuus- ja terveysvaatimuksia. Jos konetta muutetaan ilman meidän hyväksyntäämme, tämän vakuutuksen voimassaolo raukeaa.

Tuote: Lattiapuhdistin  
Tyyppi: PCL 4

### Sovellettavat EU-direktiivit

2006/42/EY (+2009/127/EY)  
2014/30/EU  
2011/65/EU  
2000/14/EY

### Sovelletut yhdenmukaistetut standardit

EN 60335-1  
EN 60335-2-10  
EN 62233: 2008  
EN 55014-1: 2017  
EN 55014-2: 2015  
EN 61000-3-2: 2014  
EN 61000-3-3: 2013  
EN 50581

### Sovellettu vaatimustenmukaisuuden arviointimenetelmä

2000/14/EG: liite V

### Äänen tehotosa dB(A)

Mitattu: 89  
Taattu: 91

Allekirjoittaneet toimivat yrityksen johdon puolesta ja valtuuttamina.



H. Jenner  
Chairman of the Board of Management



S. Reiser  
Director Regulatory Affairs & Certification

### Dokumentointivastaava:

S. Reiser  
Alfred Kärcher SE & Co. KG  
Alfred-Kärcher-Str. 28 - 40  
71364 Winnenden (Germany)  
Puh.: +49 7195 14-0  
Faksi: +49 7195 14-2212  
Winnenden, 1.10.2018

## Περιεχόμενα

Γενικές υποδείξεις.....	50
Γενικές υποδείξεις ασφαλείας.....	50
Υποδείξεις ασφαλείας.....	50
Πνακίδα τύπου.....	51

Προβλεπόμενη χρήση.....	51
Προστασία του περιβάλλοντος.....	51
Παρελκόμενα και ανταλλακτικά.....	51
Παραδοτέος εξοπλισμός.....	51
Περιγραφή συσκευής.....	51
Σύμβολα επάνω στη συσκευή.....	52
Συναρμολόγηση.....	52
Έναρξη χρήσης.....	52
Λειτουργία.....	52
Μεταφορά.....	53
Αποθήκευση.....	53
Αντιπαγετική προστασία.....	53
Φροντίδα και συντήρηση.....	53
Αντιμετώπιση βλαβών.....	53
Εγγύηση.....	54
Τεχνικά στοιχεία.....	54
Δήλωση συμμόρφωσης ΕΕ.....	54

## Γενικές υποδείξεις



Προτού θέσετε τη συσκευή για πρώτη φορά σε λειτουργία, διαβάστε τις παρούσες οδηγίες χρήσης και ακολουθήστε τις. Φυλάξτε τις αρχικές οδηγίες λειτουργίας για μεταγενέστερη χρήση ή για τον επόμενο ιδιοκτήτη.

## Γενικές υποδείξεις ασφαλείας

**⚠ ΚΙΝΔΥΝΟΣ** • Κίνδυνος ασφίξιας. Φυλάσσετε τις μεμβράνες συσκευασίας μακριά από παιδιά.

**⚠ ΠΡΟΕΙΔΟΠΟΙΗΣΗ** • Άτομα με περιορισμένες σωματικές, αισθητηριακές ή νοητικές ικανότητες ή χωρίς επαρκή πείρα και γνώσεις επιτρέπεται να χρησιμοποιούν τη συσκευή μόνο με επίβλεψη ή αν τους έχει εξηγηθεί από άτομο υπεύθυνο για την ασφάλειά τους η ασφαλής χρήση της συσκευής και αν κατανοούν τους κινδύνους που μπορούν να προκύψουν από αυτήν. • Τα παιδιά δεν επιτρέπεται να χρησιμοποιήσουν τη συσκευή. • Επιβλέψτε τα παιδιά, ώστε να είστε βέβαιοι ότι δεν παίζουν με τη συσκευή. **Υπόδειξη** • Μην λειτουργείτε τη συσκευή όταν στο χώρο εργασίας βρίσκονται άλλα άτομα ή ζώα.

## Υποδείξεις ασφαλείας

- Κατά τη σύνδεση αυτού του προϊόντος στο δίκτυο πόσιμου νερού τηρείτε τις απαιτήσεις του προτύπου EN 1717 και σε περίπτωση ερωτήσεων απευθυνθείτε στα ειδικά καταστήματα ειδών υγιεινής.
- Η συσκευή επιτρέπεται να λειτουργεί μόνο με ακατέργαστο, καθαρό γλυκό νερό. Η συσκευή δεν επιτρέπεται σε καμία περίπτωση να λειτουργεί σε συνδυασμό με εκρηκτικά, διαβρωτικά ή εύφλεκτα υλικά.
- Η θερμοκρασία του νερού δεν επιτρέπεται να είναι πάνω από 35°C.
- Ποτέ μη βυθίζετε τη συσκευή εντελώς μέσα σε υγρά.
- Η συσκευή επιτρέπεται να λειτουργεί μόνο σε εξωτερικούς χώρους.
- Εξετάζετε τη συσκευή τακτικά για τυχόν ζημιές ή φθορές. Αν υπάρχουν εμφανείς ζημιές μην χρησιμοποιείτε άλλο τη συσκευή.
- Μην χρησιμοποιείτε τη συσκευή πάνω σε επιφάνειες στις οποίες υπάρχει νερό.
- Πριν από την εργασία βεβαιωθείτε πως πάνω στην επιφάνεια που θέλετε να καθαρίσετε δεν υπάρχουν

άμμος, πέτρες ή ελεύθερα σωματίδια. Κατά τον καθαρισμό αυτά μπορούν να εκσφενδονιστούν ή να προκαλέσουν ζημιές στην επιφάνεια και στη συσκευή.

- Μην τραβάτε από τον συνδεδεμένο ελαστικό σωλήνα και το καλώδιο ρεύματος.
- Ενεργοποιείτε τη συσκευή μόνο όταν οι βούρτσες ακουμπούν στο έδαφος.
- Κατά τη λειτουργία προσέξτε την ανάκρουση της συσκευής. Κατά τη λειτουργία η συσκευή κινείται προς τον χρήστη. Κρατήστε γερά τη συσκευή και φροντίστε να στηρίζετε σταθερά.
- Μην ανυψώνετε την ενεργοποιημένη συσκευή από το έδαφος.
- Χρησιμοποιείτε μόνο κατάλληλο καλώδιο προέκτασης με βαθμό προστασίας IPX4.
- Όλα τα ρευματοφόρα εξαρτήματα στο χώρο εργασίας πρέπει να διαθέτουν αδιάβροχη προστασία από σταγόνες νερού.
- Το αرسενικό και το θηλυκό φως του καλωδίου προέκτασης πρέπει να είναι υδατοστεγή και να μην βρίσκονται μέσα σε νερό.
- Χρησιμοποιείτε τη συσκευή μόνο με σωστά εγκατεστημένο προστατευτικό διακόπτη ρεύματος διαρροής με ρεύμα ενεργοποίησης όχι πάνω από 30 mA. Για τυχόν ερωτήσεις απευθυνθείτε σε έναν ηλεκτρολόγο.
- Προστατέψτε τη συσκευή από τον παγετό και από υψηλές θερμοκρασίες (επιτρεπτή θερμοκρασία περιβάλλοντος 5°C έως 40°C).
- Μην λειτουργείτε τη συσκευή κοντά σε συσκευές που βρίσκονται υπό ηλεκτρική τάση.
- Πριν από κάθε χρήση της συσκευής, βεβαιωθείτε ότι το καλώδιο και το φως ρεύματος δεν έχουν ζημιά. Αν το καλώδιο ρεύματος έχει ζημιά, θα πρέπει να αντικατασταθεί αμέσως από τον κατασκευαστή, από κάποιο εξουσιοδοτημένο τμήμα ή από ηλεκτρολόγο ώστε να αποφευχθεί κάθε πιθανός κίνδυνος.
- Μην προκαλείτε φθορές ή ζημιές στο ηλεκτρικό καλώδιο και το καλώδιο προέκτασης από πατήματα, συνθλίψεις, τραβήγματα ή παρόμοιες αιτίες. Προστατέψτε το ηλεκτρικό καλώδιο από τη ζέση, τα λάδια και τις αιχμηρές ακμές.

## Πινακίδα τύπου

Στην πινακίδα τύπου αναγράφονται το πιο σημαντικά στοιχεία της συσκευής.

Στο κεφάλαιο «Περιγραφή συσκευής» περιγράφεται η θέση της πινακίδας τύπου στη συσκευή.

## Προβλεπόμενη χρήση

### ⚠ ΠΡΟΕΙΔΟΠΟΙΗΣΗ

**Κίνδυνος τραυματισμού από εκσφενδονιζόμενα αντικείμενα**

Χρησιμοποιείτε τη συσκευή μόνο πάνω σε επιφάνειες τις οποίες προηγούμενα έχετε καθαρίσει και τηρείτε τις υποδείξεις ασφαλείας.

Η συσκευή προορίζεται για την αφαίρεση ακαθαρσιών από εξωτερικές επιφάνειες, όπως μπαλκόνια. Ανάλογα με τις χρησιμοποιούμενες βούρτσες η συσκευή ενδείκνυται για ξύλινες επιφάνειες, λεία πέτρινα πλακάκια καθώς και για συνθετικά υλικά (WPC).

## Προβλέπιμη λανθασμένη χρήση

Δεν επιτρέπεται οποιαδήποτε μη ενδεδειγμένη χρήση. Ο χειριστής έχει την ευθύνη για ζημιές που προκύπτουν από τη μη ενδεδειγμένη χρήση.

Μην χρησιμοποιείτε τη συσκευή για τον καθαρισμό «πρασινομένων» επιφανειών όπως για παράδειγμα κυβόλοιθο γκαζόν.

## Προστασία του περιβάλλοντος



Τα υλικά συσκευασίας είναι ανακυκλώσιμα.

Απορρίψτε τις συσκευασίες με περιβαλλοντικά ορθό τρόπο.



Οι ηλεκτρικές και ηλεκτρονικές συσκευές περιέχουν πολύτιμα ανακυκλώσιμα υλικά και, συχνά, εξαρτήματα όπως μπαταρίες απλής, επαναφορτιζόμενες ή λάδια, τα οποία σε περίπτωση λανθασμένης χρήσης ή απόρριψης μπορούν να θέσουν σε κίνδυνο την ανθρώπινη υγεία και το περιβάλλον. Ωστόσο, αυτά τα συστατικά είναι απαραίτητα για τη σωστή λειτουργία της συσκευής. Οι συσκευές που φέρουν αυτό το σύμβολο δεν επιτρέπεται να απορρίπτονται μαζί με τα οικιακά απορρίμματα.

## Υποδείξεις σχετικά με συστατικά (REACH)

Ενημερωμένες πληροφορίες σχετικά με τα συστατικά είναι διαθέσιμες στη διεύθυνση: [www.kaercher.com/REACH](http://www.kaercher.com/REACH)

## Παρελκόμενα και ανταλλακτικά

Χρησιμοποιείτε μόνο γνήσια παρελκόμενα και γνήσια ανταλλακτικά, καθώς αυτά εγγυώνται την ασφάλεια και απρόσκοπτη λειτουργία της συσκευής. Πληροφορίες σχετικά με τα παρελκόμενα και τα ανταλλακτικά θα βρείτε στη διεύθυνση [www.kaercher.com](http://www.kaercher.com).

## Παραδοτέος εξοπλισμός

Ο παραδοτέος εξοπλισμός της συσκευής απεικονίζεται επάνω στη συσκευασία. Κατά την αφαίρεση από τη συσκευασία ελέγξτε την πληρότητα των περιεχομένων. Σε περίπτωση που λείπουν παρελκόμενα ή έχουν προκληθεί ζημιές κατά τη μεταφορά, ενημερώστε τον προμηθευτή σας.

## Περιγραφή συσκευής

Εικόνες, βλ. σελίδα διαγραμματίου

Εικόνα A

- ① Διακόπτης συσκευής
- ② Ατσφάλιση διακόπτη συσκευής
- ③ Χειρολαβή
- ④ Στέλεχος
- ⑤ Κεφαλή καθαρισμού
- ⑥ Περιστρεφόμενες βούρτσες
- ⑦ Ακροφύσια νερού
- ⑧ Περιβλήμα μειωτήρα
- ⑨ Κάλυμμα με άκρη στήριξης
- ⑩ Ηλεκτρικό καλώδιο
- ⑪ Ταινία βέλκρο
- ⑫ Φίλτρο νερού
- ⑬ Λαστιχάκι φίλτρου νερού
- ⑭ Υποδοχή νερού (κουμπωτή)
- ⑮ Ρυθμιστική βαλβίδα νερού
- ⑯ Πινακίδα τύπου

## Σύμβολα επάνω στη συσκευή

	Κίνδυνος ηλεκτροπληξίας. Αποσυνδέστε από την πρίζα το φως ενός χαλασμένου ηλεκτρικού καλωδίου!
	Κίνδυνος τραυματισμού από εκσφενδονιζόμενα αντικείμενα!
	Κίνδυνος τραυματισμού. Κρατάτε μακριά τα άλλα άτομα!
	Κίνδυνος τραυματισμού ματιών και βλάβης ακοής. Φοράτε προστατευτικά γυαλιά και ωτοασπίδες!
	Κίνδυνος πρόκλησης ζημιάς. Μην καθαρίζετε τη συσκευή με σωλήνα ή με δέσμη νερού υψηλής πίεσης!
	Κίνδυνος πρόκλησης ζημιάς. Μην αφήνετε τη συσκευή εκτεθειμένη στη βροχή!
	Κίνδυνος εγκαυμάτων από καυτές επιφάνειες!

## Συναρμολόγηση

### Υπόδειξη

Η συναρμολόγηση του στελέχους γίνεται μια φορά. Μετά τη συναρμολόγηση τα δύο κομμάτια του στελέχους δεν επιτρέπεται πλέον να αποσυνδεθούν. Κατά τη συναρμολόγηση προσέξτε να μην μαγκώσετε και να μην συμπιέσετε τον ελαστικό σωλήνα νερού ή το ηλεκτρικό καλώδιο.

1. Συνδέστε τα τμήματα του στελέχους. Ακουγεται καθώς ασφαλίζει.

### Εικόνα Β

2. Πιέστε πρώτα τον σωλήνα νερού και μετά το ηλεκτρικό καλώδιο από πάνω προς τα κάτω (αρχίζοντας από τη λαβή) μέσα στο κανάλι καλωδίου.

### Εικόνα C

3. Πιέστε με δύναμη μέσα στο περίβλημα της κεφαλής βούρτσας το καλώδιο και τον σωλήνα νερού που προεξέχουν.

### Εικόνα D

Κατά τη λειτουργία το ηλεκτρικό καλώδιο και ο σωλήνας νερού δεν επιτρέπεται να προεξέχουν από τη συσκευή!

## Εναρξη χρήσης

1. Κλείστε τη ρυθμιστική βαλβίδα νερού.

### Εικόνα Η

2. Συνδέστε τον σωλήνα νερού στη συσκευή. Ο θηλυκός σύνδεσμος πρέπει να ακουστεί καθώς ασφαλίζει.

3. Για αποφόρτιση στερεώστε τον σωλήνα νερού στη λαβή με ταινία βέλκρο.

### Εικόνα Ε

4. Συνδέστε τον σωλήνα νερού με τη βρύση και ανοίξτε τη βρύση. Λάβετε υπόψη τη μέγιστη πίεση λειτουργίας (βλ. "Τεχνικά στοιχεία").

5. Συνδέστε το ηλεκτρικό καλώδιο μόνο σε κατάλληλο καλώδιο προέκτασης με βαθμό προστασίας IPX4. Τηρείτε οπωσδήποτε τις υποδείξεις ασφαλείας.

## Λειτουργία

### Σωστή μεταχείριση των βουρτσών

#### Υπόδειξη

Χρησιμοποιείτε μόνο βούρτσες κατάλληλες για την επιφάνεια που θέλετε να καθαρίσετε.

Τηρείτε τις παρακάτω υποδείξεις σχετικά με τη σωστή χρήση των βουρτσών.

1. Ακουμπήστε τις βούρτσες ομοιόμορφα πάνω στην επιφάνεια.

### Εικόνα F

2. Οδηγήστε τις βούρτσες πάνω στην επιφάνεια με λίγη πίεση.

### Ενεργοποίηση συσκευής

#### Υπόδειξη

Για ενεργοποίηση της συσκευής απασφάλιστε τον διακόπτη της συσκευής. Πρέπει εδώ να τηρείται η σειρά:

1. Πιέστε το πλήκτρο απασφάλισης.

### Εικόνα G

2. Πιέστε τον διακόπτη της συσκευής.

Η συσκευή αρχίζει να λειτουργεί.

3. Αφήστε τον διακόπτη της συσκευής.

Η συσκευή σταματά.

### Ρυθμιστική βαλβίδα νερού

#### Υπόδειξη

Η ποσότητα του νερού που φτάνει στα ακροφύσια της συσκευής μπορεί να ρυθμίζεται από τη ρυθμιστική βαλβίδα και να προσαρμόζεται στις ανάγκες καθαρισμού.

1. Για να αυξήσετε την ποσότητα του νερού τραβήξτε τον μοχλό της βαλβίδας προς τα πίσω.

2. Για να μειώσετε την ποσότητα του νερού ή για να κλείσετε τελείως τη βαλβίδα στρώστε τον μοχλό προς τα εμπρός.

### Εικόνα Η

### Καθαρισμός ξύλινης επιφάνειας

Για τον καθαρισμό ξύλινων επιφανειών χρησιμοποιήστε την αντίστοιχη βούρτσα.

#### Υπόδειξη

• Πριν από τη χρήση σε ευαίσθητες επιφάνειες, π.χ. ξύλο, ελέγξτε τη συσκευή σε κάποιο μη εμφανές σημείο.

• Μην μένετε σε ένα σημείο αλλά να είστε σε κίνηση.

#### Υπόδειξη

Καθαρίζετε τις ξύλινες επιφάνειες πάντα στην κατεύθυνση των ινών. Καθαρίζετε πάντα κατά μήκος των σανίδων ή των ξύλινων στοιχείων και καθοδικά.



## Υπόδειξη

Σε επεξεργασμένες επιφάνειες μπορεί ίσως να αφαιρεθεί η αρχική επίστρωση. Ανομοιόμορφα ανοιχτά/σκούρα σημεία οφείλονται στο είδος ή στον τρόπο επεξεργασίας του ξύλου. Σε ξύλινες επιφάνειες με καιρικές επιδράσεις είναι επιθυμητή η αφαίρεση του επιφανειακού γκριζού χρώματος.

1. Οδηγήστε τη συσκευή αργά πάνω στην επιφάνεια.

### Εικόνα I

Για ιδανικό αποτέλεσμα, μετά τον καθαρισμό επαλείψτε με κάποιο κατάλληλο μέσο περιποίησης ή προστασίας!

## Καθαρισμός πέτρινης επιφάνειας

Για τον καθαρισμό λείων πέτρινων πλακιδίων σε εξωτερικούς χώρους χρησιμοποίηστε βούρτσα για πέτρινη επιφάνεια (δεν συμπεριλαμβάνεται στον βασικό εξοπλισμό - για παραγγελία βλ. κεφάλαιο Παρελκόμενα και ανταλλακτικά).

## Υπόδειξη

Πριν από τον καθαρισμό αφαιρέστε τα ελεύθερα σωματίδια όπως π.χ. βότσαλα.

1. Οδηγήστε τη συσκευή αργά πάνω στην επιφάνεια.

## Αποθήκευση συσκευής

### Εικόνα J

Για αποθήκευση η συσκευή μπορεί να κρεμαστεί σε έναν γάντζο στον τοίχο. Εναλλακτικά μπορείτε να ακουμπήσετε τη συσκευή πάνω στην άκρη του προστατευτικού καλύμματος. Ταυτόχρονα προσέξτε η συσκευή να μην στηρίζεται πάνω στις βούρτσες ώστε να μην προκληθεί ζημιά στις τρίχες.

1. Αποσυνδέστε σωλήνα και καλώδιο.
2. Αδειάστε τη συσκευή (βλ. «Αντιπαγετική προστασία»).
3. Καθαρίστε τη συσκευή (βλ. «Καθαρισμός»).

## Μεταφορά

### ⚠ ΠΡΟΣΟΧΗ

**Μη τήρηση των οδηγιών σχετικά με το βάρος**

Κίνδυνος τραυματισμού και πρόκλησης ζημιών  
Κατά τη μεταφορά προσέξτε το βάρος του μηχανήματος.

## Αποθήκευση

### ⚠ ΠΡΟΣΟΧΗ

**Μη τήρηση των οδηγιών σχετικά με το βάρος**

Κίνδυνος τραυματισμού και πρόκλησης ζημιών  
Κατά την αποθήκευση προσέξτε το βάρος της συσκευής.

## Αντιπαγετική προστασία

### ΠΡΟΣΟΧΗ

**Κίνδυνος παγετού**

Οι συσκευές που δεν έχουν εκκενωθεί πλήρως μπορεί να καταστραφούν από παγετό.

Αδειάζετε τελείως τη συσκευή και τα παρελκόμενα. Προστατεύστε τη συσκευή από τον παγετό.

1. Αποθηκεύστε τη συσκευή σε έναν χώρο χωρίς παγετό.

## Υπόδειξη

Εάν δεν είναι εφικτή η αποθήκευση σε μέρος χωρίς κίνδυνο παγετού:

2. Ανοίξτε τελείως τη ρυθμιστική βαλβίδα νερού.
3. Αφήστε την συσκευή όρθια ώστε να αδειάσει τελείως.

### Εικόνα K

## Φροντίδα και συντήρηση

### Αλλαγή βουρτσών

### ⚠ ΚΙΝΔΥΝΟΣ

**Κίνδυνος ηλεκτροπληξίας**

Τραυματισμοί από την επαφή με εξαρτήματα που διαρρέονται από ρεύμα

Θέστε τη συσκευή εκτός λειτουργίας.

Αποσυνδέστε το φις από την πρίζα.

## Υπόδειξη

Αντικαθιστάτε πάντα και τις δύο βούρτσες μαζί. Οι βούρτσες πρέπει να αντικαθιστανται όταν κατά τον καθαρισμό το περίβλημα μειωτήρα ακουμπάει κάτω στην επιφάνεια, χωρίς να εξασκεύεται πίεση στη συσκευή.

## ΠΡΟΣΟΧΗ

**Κίνδυνος εγκαυμάτων**

Μετά τη χρήση ο μειωτήρας μπορεί να είναι πολύ καυτός. Πριν από την αλλαγή των βουρτσών αφήστε τη συσκευή να κρυώσει.

1. Ξεβιδώστε και αφαιρέστε το στήριγμα των βουρτσών.
2. Αφαιρέστε τις φθαρμένες βούρτσες.
3. Τοποθετήστε καινούριες βούρτσες.
4. Τοποθετήστε και βιδώστε γερά το στήριγμα των βουρτσών.

### Εικόνα L

Κατά τη στερέωση της βούρτσας προσέξτε την αντιστοίχιση (αριστερά / δεξιά, βλέποντας από την πινακίδα τύπου!)

## Καθαρισμός φίλτρου νερού

## Υπόδειξη

Αν η ροή νερού δεν είναι ικανοποιητική πρέπει να καθαρίσετε το φίλτρο νερού.

1. Ξεβιδώστε τον σύνδεσμο στη σύνδεση νερού.
2. Αφαιρέστε το φίλτρο νερού.
3. Καθαρίστε το φίλτρο νερού κάτω από τρεχούμενο νερό αντίθετα προς την κατεύθυνση ροής.

### Εικόνα M

4. Τοποθετήστε το φίλτρο νερού.
  5. Βιδώστε τον σύνδεσμο.
- Προσέξτε τη σωστή εφαρμογή του παρεμβύσματος στεγανοποίησης στον σύνδεσμο.

## Καθαρισμός

### ΠΡΟΣΟΧΗ

**Λανθασμένος καθαρισμός**

Ζημιές στη συσκευή

Μην καθαρίζετε τη συσκευή με σωλήνα ή με δέσμη νερού υψηλής πίεσης.

Μην χρησιμοποιείτε καυστικά απορρυπαντικά.

Μην χτυπάτε τη βούρτσα πάνω στο έδαφος.

1. Αφαιρέστε βρομιές, φυτικά υπολείμματα καθώς και άμμο και πέτρες από τη βούρτσα.
2. Εάν είναι απαραίτητο, λύστε τη βούρτσα και καθαρίστε την με τρεχούμενο νερό.
3. Καθαρίζετε τη συσκευή με ένα υγρό πανί.

## Αντιμετώπιση βλαβών

Οι βλάβες οφείλονται συχνά σε ασημένιες αιτίες, τις οποίες μπορείτε να αντιμετωπίσετε μόνοι σας με τη βοήθεια του παρακάτω πίνακα. Σε περίπτωση αμφιβολίας ή σε περίπτωση βλάβης που δεν αναγράφεται εδώ μπορείτε να απευθύνεστε σε εξουσιοδοτημένο κατάστημα.

**Η συσκευή δεν λειτουργεί ή απενεργοποιείται κατά τη λειτουργία**

Δεν υπάρχει ηλεκτρική τροφοδοσία

- Ελέγξτε την ηλεκτρική τροφοδοσία (συνδέσεις του καλωδίου προέκτασης).
- προστατευτικός διακόπτης ρεύματος διαρροής ενεργοποιήθηκε
- Ελέγξτε τον προστατευτικό διακόπτη ρεύματος διαρροής της οικιακής εγκατάστασης. Αν το σφάλμα εμφανίζεται συχνότερα, συμβουλευτείτε έναν ηλεκτρολόγο.
- διακόπτης υπερφόρτωσης μοτέρ ενεργοποιήθηκε
- Αφίστε τη συσκευή να κρυώσει (τουλάχιστον 10 λεπτά). Ο διακόπτης υπερφόρτωσης μοτέρ επανέρχεται αυτόματα και η συσκευή είναι πάλι έτοιμη για λειτουργία.

**Κατά τη φάση ψύξης ο διακόπτης της συσκευής δεν επιτρέπεται να πατηθεί ώστε να αποφευχθεί τυχόν απρόσμενη εκκίνηση της συσκευής. Πριν από την επόμενη επανεργοποίηση περιμένετε να περάσει ο χρόνος ψύξης. Σε περίπτωση επαναλαμβανόμενης απενεργοποίησης μειώστε κατά τον καθαρισμό την πίεση στις βούρτσες και κρατήστε τη συσκευή σε πιο χαμηλή γωνία.**

**Μη ικανοποιητικό αποτέλεσμα καθαρισμού**

Λερωμένες βούρτσες

- Καθαρίστε τις βούρτσες.

Φθαρμένες βούρτσες

- Αντικαταστήστε τις βούρτσες.

Βουλωμένο φίλτρο νερού

- Καθαρίστε το φίλτρο νερού.

- Αντικαταστήστε το φίλτρο νερού.

Στομαχμένα ακροφύσια νερού

- Αναθέστε την αντικατάσταση των ακροφυσίων νερού σε εξουσιοδοτημένο κατάστημα.

## Εγγύηση

Σε κάθε χώρα ισχύουν οι όροι εγγύησης οι οποίοι εκδίδονται από την αρμόδια εταιρεία διανομής μας. Τυχόν βλάβες στη συσκευή σας επιδιορθώνονται από εμάς χωρίς χρέωση εντός της προθεσμίας εγγύησης, εφόσον οφείλονται σε σφάλμα υλικού ή κατασκευής. Σε περίπτωση εγγύησης απευθυνθείτε στον προμηθευτή σας ή το πλησιέστερο εξουσιοδοτημένο τμήμα εξυπηρέτησης πελατών, προσκομίζοντας το παραστατικό της αγοράς.  
(για διευθύνσεις βλέπε την πίσω σελίδα)

## Τεχνικά στοιχεία

	PCL 4 Patio Cleaner	
<b>Στοιχεία ισχύος συσκευής</b>		
Τάση λειτουργίας	V	220-240
Φάση	~	1
Περιστροφές βούρτσας	1/min	600-800
Διάμετρος βούρτσας	mm	100
<b>Διαστάσεις και βάρη</b>		
Βάρος	kg	4,9
Μήκος x πλάτος x ύψος	mm	1281 x 3 07 x 350

Με την επιφύλαξη τεχνικών αλλαγών.

## Δήλωση συμμόρφωσης ΕΕ

Με το παρόν δηλώνουμε ότι η παρακάτω μηχανή λόγω του σχεδιασμού και του τύπου κατασκευής της καθώς και στην έκδοσή την οποία έχουμε διαθέσει στην αγορά πληροί τις σχετικές βασικές απαιτήσεις για την ασφάλεια και την υγεία των Οδηγιών ΕΕ. Σε περίπτωση τροποποίησης της μηχανής που δεν έχει συμφωνηθεί με εμάς, αυτή η δήλωση ακυρώνεται.

Προϊόν: Συσκευή καθαρισμού δαπέδων  
Τύπος: PCL 4

### Σχετικές Οδηγίες ΕΕ

2006/42/ΕΚ (+2009/127/ΕΚ)

2014/30/ΕΕ

2011/65/ΕΕ

2000/14/ΕΚ

### Εφαρμοζόμενα εναρμονισμένα πρότυπα

EN 60335-1

EN 60335-2-10

EN 62233: 2008

EN 55014-1: 2017

EN 55014-2: 2015

EN 61000-3-2: 2014

EN 61000-3-3: 2013

EN 50581

### Εφαρμοζόμενη διαδικασία αξιολόγησης συμμόρφωσης

2000/14/ΕΚ: Παράρτημα V

### Στάθμη ηχητικής ισχύος dB(A)

Μετρημένη: 89

Εγγυημένη: 91

Οι υπογράφωντες ενεργούν κατ' εντολή και με πληρεξούσιο από τη διεύθυνση της εταιρείας.



H. Jenner

Chairman of the Board of Management



S. Reiser

Director Regulatory Affairs & Certification

Πληρεξούσιος τεκμηρίωσης:

S. Reiser

Alfred Kärcher SE & Co. KG

Alfred-Kärcher-Str. 28 - 40

71364 Winnenden (Germany)

Τηλ.: +49 7195 14-0

Φαξ: +49 7195 14-2212

Winnenden, 2018/10/01

## İçindekiler

Genel uyarılar.....	55
Genel güvenlik bilgileri .....	55
Güvenlik bilgisi .....	55
Tip etiketi .....	55
Amaca uygun kullanım.....	55
Çevre koruma.....	55
Aksesuarlar ve yedek parçalar .....	55
Teslimat kapsamı .....	55
Cihaz açıklaması.....	56
Cihazdaki simgeler.....	56
Montaj .....	56
İşletme alma .....	56
İşletme.....	56
Taşıma.....	57
Depolama.....	57
Antifriz .....	57

Bakım ve koruma .....	57
Arıza durumunda yardım .....	58
Garanti .....	58
Teknik bilgiler .....	58
AB Uygunluk Beyanı .....	58

## Genel uyarılar



Cihazı ilk kez kullanmadan önce bu orijinal kullanım kılavuzunu okuyun ve buradaki bilgilere göre hareket edin.

Orijinal kullanım kılavuzunu daha sonra tekrar kullanmak ya da cihazın sonraki kullanıcılarına iletmek üzere saklayın.

## Genel güvenlik bilgileri

**⚠ TEHLİKE • Boğulma tehlikesi.** Ambalaj folyolarını çocuklardan uzak tutunuz.

**⚠ UYARI • Fiziksel, duysal veya zihinsel kabiliyetleri azalmış veya deneyim ve bilgi eksikliği olan kişiler, yalnızca düzgün şekilde gözetim altında tutulmaları ya da güvenlik konusunda eğitilmiş bir kişi tarafından cihazın güvenli kullanımı ile ilgili talimat almaları ve ortaya çıkan tehlikeleri anlamaları durumunda cihazı kullanabilirler.** • Çocukların bu cihazı kullanması yasaktır. • Cihazla oynamalarını sağlamak için çocuklar gözetim altında tutulmalıdır. **Not • Çalışma alanında başka bir kişi veya hayvan varsa cihazı çalıştırmayın.**

## Güvenlik bilgisi

- Lütfen bu ürünün içme suyu şebekesine bağlantısı sırasında EN 1717 normlarının gerekliliklerine uyun ve olası sorularda uzman sıhhi tesisatçıınıza başvurun.
- Cihazı sadece işlenmemiş, temiz tatlı su ile çalıştırın. Cihaz asla patlayıcı, aşındırıcı veya yanıcı maddelerle birlikte çalıştırılmamalıdır.
- Su sıcaklığı 35°C'yi geçmemelidir.
- Cihazı asla sıvı içine tamamen batırmayın.
- Cihazı sadece dış alanda çalıştırın.
- Cihazda hasar olup olmadığını düzenli olarak kontrol edin. Görünür bir hasar olması durumunda cihazı çalıştırmayın.
- Cihazı üzerinde su bulunan zeminlerde kullanmayın.
- Çalıştırmadan önce, temizlenecek yüzeyde kum, taş veya hareket edebilen parçalar olmadığından emin olun. Bu cisimler, temizleme sırasında fırlayabilir veya yüzeye ve cihaza hasar verebilir.
- Cihazda bağlı olan hortumu veya elektrik kablosunu çekmeyin.
- Cihazı sadece fırçalar zemine değiyorsa açın.
- Çalıştırma sırasında, cihazın geri tepmesini dikkate alın. Açılan cihaz çalışma sırasında kullanıcıya doğru hareket eder. Cihazı iyi kavrayın ve güvenli bir mesafede durun.
- Cihazı sadece tutamaktan kaldırın.
- Sadece IPX4 ile işaretlenmiş, uygun bir uzatma kablosu kullanın.
- Çalışma alanında bulunan tüm akım taşıyan parçalar püskürme suyuna karşı emniyetli olmalıdır.
- Uzatma hattının şebeke fişi ve kavraması su geçirmez olmalı ve suyun içinde durmamalıdır.
- Cihazı sadece 30 mA'dan fazla olmayan salma akım ile gerektiği şekilde kurulmuş bir hatalı akım koruma şalterinde kullanın. Sorularınız için bir elektrik uzmanına başvurun.

- Cihazı dona ve yüksek ısıya karşı koruyun (izin verilen ortam sıcaklığı 5 °C - 40 °C arasındadır).
- Cihazı gerilim altında bulunan cihazların yakınında çalıştırmayın.
- Cihazın her kullanımından önce şebeke fişi şebeke bağlantı hattının hasarlı olmadığından emin olun. Şebeke bağlantı hattı hasarlı olduğunda, herhangi bir tehlikeyi önlemek için üretici, yetkili müşteri hizmetleri veya bir elektrik uzmanı tarafından derhal değiştirilmelidir.
- Şebeke bağlantısı hattına ve uzatma hattına üzerinden arabayla geçerek, ezerek, çekerek veya benzeri şekilde hasar vermeyin. Şebeke bağlantı hattını sıcak ortamlardan ve keskin kenarlardan koruyun.

## Tip etiketi

Tip etiketi üzerinde cihaz ile ilgili en önemli bilgileri bulabilirsiniz.

"Cihaz Açıklaması" bölümünde tip etiketinin cihaz üzerinde nerede bulunduğu gösterilmektedir.

## Amaca uygun kullanım

### ⚠ UYARI

#### Fırlayan parçalar nedeniyle yaralanma tehlikesi

Cihazı sadece önceden temizlenmiş yüzeylerde kullanın ve **güvenlik bilgilerini dikkate alın.**

Cihaz, örn. teras gibi dış alanlardaki yüzeyleri temizlemek için tasarlanmıştır. Kullanılan fırçalara bağlı olarak, cihaz aşşap yüzeyler, pürüzsüz taş karolar ve kompozit malzemeler (WPC) üzerinde kullanıma uygundur.

### Öngörülebilir yanlış kullanım

Amaca uygun olmayan her türlü kullanım yasaktır.

Amaca uygun olmayan kullanımdan kaynaklanan hasarlardan kullanıcı sorumludur.

Cihazı çim taşı kalıpları gibi üzerinde yeşillik bulunan yüzeylerin temizliğinde kullanmayın.

## Çevre koruma



Ambalaj malzemeleri geri dönüştürülebilir. Lütfen ambalajları çevreye zarar vermeden tasfiye edin.

Elektrikli ve elektronik cihazlar, değerli ve geri dönüştürülebilir malzemelerin yanı sıra yanlış kullanılması veya yanlış imha edilmesi durumunda insan sağlığı ve çevre için potansiyel tehlike teşkil edebilecek piller, aküler veya yağlar içerebilir. Ancak cihazın usulüne uygun şekilde çalıştırılması için bu parçalar gereklidir. Bu sembol ile işaretlenen cihazlar evsel atık ile birlikte imha edilmemelidir.

### İçindekiler hakkında uyarılar (REACH)

İçindekiler hakkında ayrıntılı bilgileri bulabileceğiniz adres: [www.kaercher.com/REACH](http://www.kaercher.com/REACH)

## Aksesuarlar ve yedek parçalar

Sadece orijinal aksesuarlar ve orijinal yedek parçalar kullanın. Bu parçalar cihazın güvenli ve arızasız çalışmasını sağlar.

Aksesuar ve yedek parçalara ilişkin bilgiler için adres: [www.kaercher.com](http://www.kaercher.com).

## Teslimat kapsamı

Cihazınızın teslimat kapsamı ambalajı üzerinde gösterilmiştir. Ambalaj açıldığında içindeki parçalarda eksiklik olup olmadığını kontrol edin. Aksesuarların eksik olması durumunda ya da nakliye hasarlarında yetkili satıcınızı bilgilendirin.

## Cihaz açıklaması



Resimler için grafik sayfasına bakın

### Şekil A

- 1 Cihaz şalteri
- 2 Cihaz şalteri kilidini açma
- 3 Tutamak
- 4 Kol
- 5 Temizleme başlığı
- 6 Döner fırça
- 7 Su kanalı
- 8 Vites kutusu
- 9 Yerleştirme kenarlı püskürtme koruması
- 10 Şebeke kablosu
- 11 Cırt cırt bandı
- 12 Su filtresi
- 13 Su filtresi contası
- 14 Su bağlantısı (Geçme sistemi)
- 15 Su miktar regülasyonu valfi
- 16 Tip etiketi
- 17 Fırça sabitlemesi (Vidalı kilit)

## Cihazdaki simgeler

	<p><i>Elektrik çarpma tehlikesi. Şebeke fişini hasarlı elektrik kablosundan ayırın!</i></p>
	<p><i>Savrulan cisimlerden yaralanma tehlikesi!</i></p>
	<p><i>Yaralanma tehlikesi. Diğer kişileri uzak tutun!</i></p>
	<p><i>Görme ve işitme kaybı tehlikesi. Koruyucu gözlük ve kulaklık takın!</i></p>
	<p><i>Zarar görme tehlikesi. Cihazı hortumla veya yüksek basınçlı suyla temizlemeyin!</i></p>

	<p><i>Zarar görme tehlikesi. Cihazı yağmura maruz bırakmayın!</i></p>
	<p><i>Sıcak yüzeyler nedeniyle yanma tehlikesi!</i></p>

## Montaj

### Not

*Kol montajı bir kereye mahsus olmak üzere yapılır. Montajdan sonra kol yarıları bir daha ayrılmamalıdır. Montaj sırasında su hortumunun ve elektrik kablosunun sıkışmamasına veya ezilmemesine dikkat edin.*

1. Kolu birleştirin. Duyulabilir şekilde kilitleyin.

### Şekil B

2. Su hortumunu ve sonra da elektrik kablosunu yukarıdan aşağıya (tutamaktan başlayarak) kablo kanalına itin.

### Şekil C

3. Dışarıda kalan kabloyu ve su hortumunu fırça kafası yuvasına sıkıca bastırın.

### Şekil D

*Elektrik kablosu ve su hortumu çalışma sırasında cihazdan dışarı çıkmamalıdır!*

## İşletime alma

1. Su miktar regülasyon valfini kapatın.

### Şekil H

2. Su hortumunu cihaza bağlayın. Kavrama duyulur şekilde yerine oturtulmalıdır.
3. Rahatlık için su hortumunu cırt cırtı bant ile tutamağa sabitleyin.

### Şekil E

4. Su hortumunu musluğa bağlayın ve musluğu açın. Lütfen maksimum çalışma basıncına dikkat edin (bkz. "Teknik Bilgiler").
5. Elektrik kablosunu IPX4 ile işaretlenmiş, uygun bir uzatma kablosuna bağlayın. Güvenlik uyarılarını dikkate alın.

## İşletme

### Fırçaların doğru kullanımı

### Not

*Sadece temizlenen yüzeye uygun fırçalar kullanın. Fırçaların doğru kullanımı için aşağıdaki bilgileri dikkate alın.*

1. Fırçaları yüzeye eşit olarak yerleştirin.
- ### Şekil F
2. Fırçaları yüzey üzerinde az baskı ile yönlendirin.

### Cihazı çalıştırın

### Not

*Cihazın çalışmaya başlaması için cihaz şalterinin kilidini açın. Bu adımlar sıralı şekilde uygulanmalıdır*

1. Kilit açma tuşuna basın.

### Şekil G

2. Cihaz şalterine basın. Cihaz çalışıyor.
3. Cihaz şalterini serbest bırakın. Cihaz durur.

## Su miktar regülasyonu valfi

### Not

Memeler üzerinden cihaza boşaltılan su miktarı, su miktar regülasyonu valfi ile yapılan temizleme görevine göre ayarlanabilir.

1. Su miktarını artırmak için valf kolunu geriye doğru çekin.
2. Su miktarını azaltmak veya valfi tamamen kapatmak için valf kolunu öne doğru itin.

### Şekil H

## Ahşap yüzeylerin temizlenmesi

Ahşap yüzeyleri temizlemek için ahşap döşeme fırçalarını kullanın.

### Not

- Kullanmadan önce, cihazı ahşap gibi hassas yüzeylerde, göze çarpmayan bir yerde test edin.
- Tek bir yerde kalmayın, hareket etmeye devam edin.

### Not

Ahşap yüzeyleri her zaman elyaf yönünde temizleyin. Her zaman tahtalar veya ahşap elemanlar boyunca ve eğilme temizleyin.

### Not

İşlem görmüş yüzeyler için ön işlem kaldırılabilir. Düzensiz açık / koyu renkler, odun türünden veya odun işlenmesinden kaynaklanır. Yıpranmış odun yüzeyleri için grileşmenin giderilmesi istenen bir sonuçtur.

1. Cihazı yüzey üzerinde yavaşça yönlendirin.

### Şekil I

Temizledikten sonra, optimum sonuçlar için uygun bir bakım ürünü veya koruyucu madde uygulayın!

## Taş yüzeylerin temizlenmesi

Dış mekanda pürüzsüz taş karolarını temizlemek için, taş döşeme fırçalarını (teslimat içeriğine dahil değildir - nereden alabileceğiniz için bkz. "Aksesuar ve Yedek Parça" bölümü) kullanın.

### Not

Temizlemeden çakıllar vb. gibi gevşek parçaları uzaklaştırın.

1. Cihazı yüzey üzerinde yavaşça yönlendirin.

## Cihazın muhafaza edilmesi

### Şekil J

Cihaz saklanmak için duvarda bir kancaya asılabilir. Alternatif olarak cihazı, püskürtme korumasının yerleştirme kenarı üzerine koyabilirsiniz. Kıl fırçaların zarar görmemesi için cihazın fırçalar üzerinde durmadığına dikkat edin.

1. Bağlantıları ayırın.
2. Cihazı boşaltın (bkz. "Antifriz").
3. Cihazı temizleyin (bkz. "Temizleme").

## Taşıma

### ⚠ TEDBİR

#### Ağırlığın dikkate alınmaması

Yaralanma ve zarar görme tehlikesi mevcuttur. Taşıma sırasında cihazın ağırlığını dikkate alın.

## Depolama

### ⚠ TEDBİR

#### Ağırlığın dikkate alınmaması

Yaralanma ve zarar görme tehlikesi mevcuttur. Depolama sırasında cihazın ağırlığına dikkat edin.

## Antifriz

### DIKKAT

#### Don tehlikesi

Tamamen boşaltılmamış cihazlar don nedeniyle tahrip edilebilir.

Cihazı ve aksesuarları tamamen boşaltın. Cihazı dona karşı koruyun.

1. Cihazı doursuz bir yerde muhafaza edin.

### Not

Don olmayan yerde muhafaza mümkün değilse:

2. Su miktar regülasyonu valfini tamamen açın.
3. Cihazı dik konuma getirin ve rölantide çalışmaya bırakın.

### Şekil K

## Bakım ve koruma

### Fırçaların değiştirilmesi

### ⚠ TEHLİKE

#### Akım çarpma tehlikesi

Akım ileten parçalara temas nedeniyle yaralanmalar. Cihazı kapatın.

Şebeke fişini çekin.

### Not

İki fırçayı her zaman aynı zamanda değiştirin. Vites kutusu temizlik sırasında zemine değiyorsa, cihaza basınç uygulanmaması için fırçalar değiştirilmelidir.

### DIKKAT

#### Yanık tehlikesi

Şanzıman kullanımdan sonra oldukça sıcak olabilir. Fırçaları değiştirmeden önce cihazı soğumaya bırakın.

1. Fırça vidasını sökün ve çıkartın.
2. Aşınmış fırçaları çıkartın.
3. Yeni fırçaları yerleştirin.
4. Fırça vidasını takin ve sıkın.

### Şekil L

Fırça vidasını takarken yerleşime dikkat edin (sol / sağ, tip levhasında görüldüğü gibi)!

## Su filtresinin temizlenmesi

### Not

Su akışı yetersiz ise cihazdaki su filtresi temizlenmelidir.

1. Su hortumundaki soket bağlantısını sökün.
2. Su filtresini çıkartın.
3. Su filtresini su altında akışa karşı durulayın.

### Şekil M

4. Su filtresini takın.
  5. Soket bağlantısını vidalayın.
- Çantanın soket bağlantısına düzgün oturduğundan emin olun.

## Temizleme

### DIKKAT

#### Yanlış temizleme

Cihazda zararlar

Cihazı hortumla veya yüksek basınçlı suyla temizlemeyin.

Aşındırıcı temizleme maddeleri kullanmayın.

Fırçayı zemine vurmayın.

1. Fırçalardaki kiri, bitki kalıntılarını ve kum/taşları temizleyin.
2. Gerektiğinde fırçaları sökün ve su altında temizleyin.
3. Cihazı nemli bir bezle temizleyin.

## Arıza durumunda yardım

Arızaların sebepleri çoğu zaman aşağıdaki genel bakış yardımıyla kendiniz giderebileceğiniz kadar basittir. Kararsızlık durumunda veya burada adı geçmeyen arızalarda lütfen yetkili müşteri hizmetlerine başvurun.

**Cihaz çalışmıyor veya işletme sırasında kapanıyor**  
Gerilim beslemesi yok

- Gerilim beslemesini (uzatma kablosunun soket bağlantısını) kontrol edin.

Hatalı akım koruma şalteri devreye girdi

- Yerleşik tesisatın hatalı akım koruma şalterini kontrol edin. Bu hatanın daha sık meydana gelmesi durumunda elektrik uzmanı çağırın.

Motor aşırı yük anahtarı devreye girdi

- Cihazı soğumaya bırakın (en az 10 dakika). Motor aşırı yük anahtarı otomatik olarak sıfırlanır ve cihaz tekrar çalışmaya hazırdır.

**Soğutma sırasında, cihazın aniden çalışmasını önlemek için cihaz şalterine basılmamalıdır. Cihazı tekrar işletme almadan önce mutlaka belirtilen soğutma süresinin geçmesini bekleyin. Tekrar eden kapanma durumunda, temizlik sırasında fırçalar üzerindeki basıncı azaltın ve cihazı daha sık bir açıda tutun.**

**Temizlik sonucu yetersiz**

Kirlenmiş fırçalar

- Fırçaları temizleyin.

Aşınmış fırçalar

- Fırçaları değiştirin.

Su filtresi tıkalı

- Su filtresini temizleyin
- Su filtresini değiştirin

Su kanalı tıkalı

- Su kanalını yetkili müşteri hizmetlerine değiştirin.

## Garanti

Her ülkede yetkili distribütörümüz tarafından verilmiş garanti şartları geçerlidir. Garanti süresi içinde cihazınızda oluşan muhtemel hasarları, arızanın kaynağı üretim veya malzeme hatası olduğu sürece ücretsiz olarak karşılıyoruz. Garanti durumunda satış fişi ile satıcıya veya yetkili servise başvurun.  
(Adres için Bkz. Arka sayfa)

## Teknik bilgiler

		PCL 4 Patio Cleaner
<b>Cihaz performans verileri</b>		
Çalışma gerilimi	V	220-240
Faz	~	1
Fırça devri	1/min	600-800
Fırça çapı	mm	100
<b>Boyutlar ve ağırlıklar</b>		
Ağırlık	kg	4,9
Uzunluk x genişlik x yükseklik	mm	1281 x 3 07 x 350

Teknik değişiklik hakkı saklıdır.

## AB Uygunluk Beyanı

İşbu belgeyle, aşağıda adı geçen makinenin mevcut tasarımı yapı tarzı ve tarafımızdan piyasaya sürülen modelle AB direktifinin ilgili temel güvenlik ve sağlık

yükümlülüklerine uygun olduğunu beyan ederiz. Bizim onayımız olmadan makinede yapılan bir değişiklik durumunda, bu açıklama geçerliliğini kaybeder.

Ürün: Zemin temizleyici

Tip: PCL 4

**İlgili AB direktifleri**

2006/42/AT (+2009/127/AT)

2014/30/AB

2011/65/AT

2000/14/EG

**Uygulanan uyumlaştırılmış normlar**

EN 60335-1

EN 60335-2-10

EN 62233: 2008

EN 55014-1: 2017

EN 55014-2: 2015

EN 61000-3-2: 2014

EN 61000-3-3: 2013

EN 50581

**Uygulanan uygunluk değerlendirme yöntemi**

2000/14/AT: Ek V

**Ses gücü seviyesi dB(A)**

Ölçülen: 89

Garanti edilen: 91

Aşağıda imzası olan, yönetim adına ve yönetim yetkisine sahip olarak hareket eder.



H. Jenner

Chairman of the Board of Management



S. Reiser

Director Regulatory Affairs & Certification

Dokümantasyon yetkilisi:

S. Reiser

Alfred Kärcher SE & Co. KG

Alfred-Kärcher-Str. 28 - 40

71364 Winnenden (Almanya)

Tel.: +49 7195 14-0

Faks: +49 7195 14-2212

Winnenden, 01/10/2018

## Содержание

Общие указания .....	59
Общие указания по технике безопасности .....	59
Указания по технике безопасности .....	59
Заводская табличка .....	59
Использование по назначению .....	59
Защита окружающей среды .....	59
Принадлежности и запасные части .....	60
Комплект поставки .....	60
Описание устройства .....	60
Символы на устройстве .....	60
Сборка .....	60
Ввод в эксплуатацию .....	61
Эксплуатация .....	61
Транспортировка .....	61
Хранение .....	61
Защита от замерзания .....	61
Уход и техническое обслуживание .....	62
Помощь при неисправностях .....	62
Гарантия .....	62
Технические характеристики .....	63
Декларация о соответствии стандартам ЕС ...	63

## Общие указания



Перед первым использованием устройства следует ознакомиться с данной оригинальной инструкцией по эксплуатации и действовать в соответствии с ней. Сохранять оригинальную инструкцию по эксплуатации для дальнейшего пользования или для следующего владельца.

## Общие указания по технике безопасности

**⚠ ОПАСНОСТЬ** • Опасность удушья. Упаковочную пленку хранить в недоступном для детей месте.

**⚠ ПРЕДУПРЕЖДЕНИЕ** • Лица с ограниченными физическими, сенсорными или умственными способностями, а также лица, не обладающие необходимым опытом и знаниями, могут использовать устройство только в том случае, если они находятся под надлежащим присмотром или прошли инструктаж компетентного лица относительно безопасного использования оборудования и осознают возможные риски. • Запрещается работать с устройством детям. • Следить за тем, чтобы дети не играли с устройством. **Примечание** • Не использовать устройство, если в рабочей зоне находятся другие люди или животные.

## Указания по технике безопасности

- При подключении данного устройства к сети питьевого водоснабжения соблюдать требования стандарта EN 1717 и по любым вопросам обращаться в специализированное санитарно-техническое предприятие.
- Для работы устройства использовать только необработанную чистую пресную воду. При работе с устройством ни в коем случае не использовать взрывчатые, коррозионные или воспламеняющиеся вещества.
- Температура воды не должна превышать 35 °С.
- Не погружать устройство полностью в жидкости.
- Эксплуатировать устройство только вне помещений.
- Регулярно проверять устройство на наличие повреждений. При наличии видимых повреждений не использовать устройство.
- Не использовать устройство на поверхностях, на которых уже присутствует вода.
- Перед работой убедиться, что очищаемая поверхность не содержит песка, камней или незакрепленных компонентов. Во время очистки они могут быть отброшены или могут повредить поверхность и устройство.
- Не тянуть устройство за подключенный шланг и сетевой кабель.
- Включать устройство только тогда, когда щетки лежат на полу.
- Во время работы учитывать отдачу устройства. Включенное устройство во время работы дает отдачу на пользователя. Прочно удерживать устройство и следить за устойчивым положением.
- Не поднимать включенное устройство с пола.

- Использовать только подходящий удлинительный кабель с маркировкой степени защиты IPX4.
- Все токопроводящие элементы в рабочей зоне должны быть брызгозащищенными.
- Штепсельная вилка и соединительный элемент удлинителя должны быть герметичными и не находиться в воде.
- Использовать устройство только на правильно установленном автомате защитного отключения с током отключения не более 30 мА. В случае возникновения вопросов обратиться к электрику.
- Защищать устройство от мороза и высоких температур (допустимая температура окружающей среды от 5 °С до 40 °С).
- Не эксплуатировать устройство вблизи устройств, находящихся под напряжением.
- Перед каждым использованием устройства убедиться, что сетевой кабель с сетевой вилкой не повреждены. Если сетевой кабель поврежден, то он должен быть немедленно заменен производителем, авторизованной сервисной службой или квалифицированным электриком во избежание опасности.
- Не допускать повреждения сетевого кабеля и удлинителя путем наезда, сдавливания, растягивания и т. п. Защищать сетевой кабель от высоких температур, воздействия масла или повреждения острыми краями.

## Заводская табличка

На заводской табличке указаны основные данные устройства.

В главе «Описание устройства» показано, где находится заводская табличка на устройстве.

## Использование по назначению

### ⚠ ПРЕДУПРЕЖДЕНИЕ

**Опасность травмирования отброшенными частицами**

Использовать устройство только на предварительно очищенных поверхностях и соблюдать указания по технике безопасности. Устройство предназначено для удаления загрязнений с поверхностей, расположенных вне помещений, например террас. В зависимости от используемых щеток устройство подходит для деревянных поверхностей, гладкой каменной плитки и композитных материалов (ДПК).

### Предсказуемое неправильное использование

Любое использование не по назначению недопустимо.

Оператор несет ответственность за ущерб, вызванный использованием не по назначению. Не использовать устройство для очистки поверхностей с растительностью, например биобрусчатки.

## Защита окружающей среды



Упаковочные материалы поддаются вторичной переработке. Упаковку необходимо утилизировать без ущерба для окружающей среды.

 Электрические и электронные устройства часто содержат ценные материалы, пригодные для вторичной переработки, и зачастую такие компоненты, как батареи, аккумуляторы или масло, которые при неправильном обращении или ненадлежащей утилизации представляют потенциальную опасность для здоровья и экологии. Тем не менее, данные компоненты необходимы для правильной работы устройства. Устройства, обозначенные этим символом, запрещено утилизировать вместе с бытовыми отходами.

#### Указания по ингредиентам (REACH)

Для получения актуальной информации об ингредиентах см. [www.kaercher.com/REACH](http://www.kaercher.com/REACH)

### Принадлежности и запасные части

Использовать только оригинальные принадлежности и запасные части. Только они гарантируют безопасную и бесперебойную работу устройства.

Для получения информации о принадлежностях и запчастях см. [www.kaercher.com](http://www.kaercher.com).

### Комплект поставки

Комплектация устройства указана на упаковке. При распаковке устройства проверить комплектацию. При обнаружении недостающих принадлежностей или повреждений, полученных во время транспортировки, следует уведомить торговую организацию, продавшую устройство.

### Описание устройства

Рисунки см. на страницах с рисунками  
Рисунок А

- ① Выключатель устройства
- ② Кнопка разблокировки выключателя устройства
- ③ Ручка
- ④ Рукоятка
- ⑤ Чистящая головка
- ⑥ Вращающиеся щетки
- ⑦ Водяные сопла
- ⑧ Корпус редуктора
- ⑨ Защита от брызг с кромкой-подставкой
- ⑩ Сетевой кабель
- ⑪ Лента-липучка
- ⑫ Водяной фильтр
- ⑬ Уплотнение водяного фильтра
- ⑭ Подвод воды (система штекерного соединения)
- ⑮ Регулировочный клапан расхода воды
- ⑯ Заводская табличка
- ⑰ Крепление щеток (поворотный замок)

### Символы на устройстве

	<i>Опасность поражения электрическим током. При повреждении сетевого кабеля извлечь сетевую вилку из розетки!</i>
	<i>Опасность травмирования из-за разлетающихся вокруг предметов!</i>
	<i>Опасность травмирования. Не допускать других людей в зону работы устройства!</i>
	<i>Опасность для глаз или органов слуха. Использовать средства защиты глаз и органов слуха!</i>
	<i>Опасность повреждения. Не мыть устройство из шланга или под струей высокого давления!</i>
	<i>Опасность повреждения. Не оставлять и не использовать под дождем!</i>
	<i>Опасность ожогов о горячей поверхности!</i>

### Сборка

#### Примечание

Сборка рукоятки выполняется один раз. После сборки половинки рукоятки больше нельзя разделять. Во время сборки следить за тем, чтобы водяной шланг и сетевой кабель не были зажаты или защемлены.

1. Собрать рукоятку. При фиксации слышится щелчок.

#### Рисунок В

2. Вставить водяной шланг, а затем сетевой кабель сверху вниз (начиная с ручки) в кабельный канал.

#### Рисунок С

3. С усилием прижать выступающий кабель и водяной шланг в корпус щеточной головки.

#### Рисунок D

Сетевой кабель и водяной шланг не должны выступать из устройства во время работы!



## Ввод в эксплуатацию

1. Закрыть регулировочный клапан расхода воды.  
**Рисунок Н**
2. Подсоединить водяной шланг к устройству. Соединение должно зафиксироваться со щелчком.
3. Прикрепить водяной шланг к ручке лентой-липучкой для снятия нагрузки.  
**Рисунок Е**
4. Подсоединить водяной шланг к водопроводному крану и открыть кран. Обратить внимание на максимальное рабочее давление (см. «Технические характеристики»).
5. Подсоединять сетевой кабель только к подходящему удлинительному кабелю с маркировкой степени защиты IPX4. Обязательно соблюдать указания по технике безопасности.

## Эксплуатация

### Правильное обращение со щетками

#### Примечание

Использовать только те щетки, которые подходят для очищаемой поверхности. Соблюдать следующие указания по правильному использованию щеток.

1. Равномерно приложить щетки к поверхности.  
**Рисунок F**
2. Направлять щетки, слегка прижимая их к поверхности.

### Включение устройства

#### Примечание

Для включения необходимо разблокировать переключатель устройства, чтобы запустить устройство. Соблюдать правильную последовательность.

1. Нажать кнопку разблокировки.  
**Рисунок G**
2. Нажать выключатель устройства. Устройство запускается.
3. Отпустить выключатель устройства. Устройство останавливается.

### Регулировочный клапан расхода воды

#### Примечание

Количество воды, выпускаемой через сопла на устройстве, можно регулировать с помощью регулировочного клапана расхода воды в зависимости от задачи очистки.

1. Потянуть рычаг клапана назад, чтобы увеличить количество воды.
2. Нажать на рычаг клапана вперед, чтобы уменьшить количество воды или полностью закрыть клапан.

#### Рисунок Н

### Очистка деревянной поверхности

Для очистки деревянных поверхностей использовать щетку для деревянного покрытия.

#### Примечание

- Перед применением на чувствительных поверхностях, например, деревянных, необходимо проверить устройство в малозаметном месте.
- Не фиксировать в одном положении, постоянно передвигать во время чистки.

#### Примечание

Очищать деревянные поверхности всегда в направлении волокон. Всегда чистить вдоль досок или деревянных элементов и под наклоном.

#### Примечание

Для очищенных поверхностей можно исключить предварительную обработку. Неравномерный светлый/темный эффект на деревянных поверхностях зависит от породы дерева или обработки древесины. При выветренных деревянных поверхностях удаление серого слоя древесины является желаемым результатом.

1. Медленно вести устройство по поверхности.

#### Рисунок I

Для достижения оптимального результата после очистки следует нанести подходящее средство для ухода или защитное средство!

### Очистка каменной поверхности

Для очистки гладкой каменной плитки вне помещений использовать щетку для каменного покрытия (не входит в комплект поставки — см. главу «Принадлежности и запасные части»).

#### Примечание

Перед очисткой удалить все незакрепленные компоненты, например, гальку.

1. Медленно вести устройство по поверхности.

### Хранение устройства

#### Рисунок J

Устройство можно повесить на настенный крючок для хранения. Кроме того, устройство можно поставить на кромку-подставку защиты от брызг. Во избежание повреждений щетины не допускать, чтоб устройство стояло на щетках.

1. Разъединить подключения.
2. Опорожнить устройство (см. «Защита от замерзания»).
3. Очистить устройство (см. «Очистка»).

## Транспортировка

### ⚠ ОСТОРОЖНО

#### Несоблюдение веса

Опасность получения травм и повреждений. Во время транспортировки учитывать вес устройства.

## Хранение

### ⚠ ОСТОРОЖНО

#### Несоблюдение веса

Опасность получения травм и повреждений. Во время хранения учитывать вес устройства.

## Защита от замерзания

### ВНИМАНИЕ

#### Опасность замерзания

Не полностью опорожненные устройства могут быть повреждены при воздействии мороза.

Полностью опорожнить устройство и принадлежности.

Защитить устройство от мороза.

1. Устройство следует хранить в защищенном от мороза месте.

#### Примечание

Если хранение в месте, защищенном от мороза, невозможно:

2. Полностью открыть регулировочный клапан расхода воды.
3. Вертикально поставить устройство и дать ему поработать вхолостую.

**Рисунок К**

## Уход и техническое обслуживание

### Замена щеток

#### **⚠ ОПАСНОСТЬ**

**Опасность поражения электрическим током**

*Травмы в результате касания токоведущих частей*

*Выключить устройство.*

*Извлечь штепсельную вилку.*

#### **Примечание**

*Всегда заменять обе щетки одновременно.*

*Щетки необходимо заменять, если корпус редуктора касается поверхности во время очистки, не оказывая давления на устройство.*

#### **ВНИМАНИЕ**

**Опасность ожога**

*Редуктор может быть очень горячим после использования. Перед заменой щеток дать устройству остыть.*

1. Отвинтить и снять крепление щеток.
2. Вынуть изношенные щетки.
3. Вставить новые щетки.
4. Установить и затянуть крепление щеток.

#### **Рисунок L**

**При установке крепления щеток следует обратить внимание на размещение щеток (слева/справа, видно на фирменной табличке)!**

### Очистка водяного фильтра

#### **Примечание**

*Если расход воды недостаточен, необходимо очистить водяной фильтр в устройстве.*

1. Отвинтить штекерный соединитель на патрубке подвода воды.
2. Вынуть водяной фильтр.
3. Промыть водяной фильтр против направления потока под проточной водой.

#### **Рисунок M**

4. Вставить водяной фильтр.
  5. Навинтить штекерный соединитель.
- Убедиться, что уплотнение в штекерном соединителе вставлено правильно.

### Очистка

#### **ВНИМАНИЕ**

**Неправильная очистка**

*Повреждения устройства*

*Запрещается мыть устройство из шланга или под струей высокого давления.*

*Не использовать агрессивные моющие средства.*

*Не стучать щеткой о пол.*

1. Удалить грязь, остатки растений и песок/камни из щетки.
2. При необходимости снять щетки и промыть под проточной водой.
3. Очистить устройство влажной тканью.

### Помощь при неисправностях

Зачастую неисправности имеют простые причины, поэтому с помощью следующего руководства их

можно устранить самостоятельно. В случае сомнения или возникновения не описанных здесь неисправностей следует обращаться в авторизованную сервисную службу.

**Устройство не работает или выключается во время работы**

Отсутствует электропитание

- Проверить электропитание (штекерные соединения удлинительного кабеля).

Сработал автомат защитного отключения

- Проверить автомат защитного отключения внутренней проводки здания. Если сбой возникает часто, обратиться к электрику.

Сработал автомат защиты двигателя от перегрузки

- Дать устройству остыть (не менее 10 минут). Автомат защиты двигателя от перегрузки сбрасывается автоматически, и устройство снова готово к работе.

**Во избежание внезапного запуска устройства во время фазы охлаждения нельзя нажимать на выключатель устройства. Перед повторным вводом в эксплуатацию обязательно выждать указанное время охлаждения. В случае повторного отключения следует уменьшить давление на щетку во время чистки и держать устройство под меньшим углом.**

**Неудовлетворительный результат очистки**

Загрязненные щетки

- Очистить щетки.

Изношенные щетки

- Заменить щетки.

Водяной фильтр забит

- Очистить водяной фильтр.
- Заменить водяной фильтр.

Водяные сопла забиты

- Заменить водяные сопла в авторизованной сервисной службе.

### Гарантия

В каждой стране действуют соответствующие гарантийные условия, установленные уполномоченной организацией по сбыту нашей продукции. Возможные неисправности устройства в течение гарантийного срока мы устраняем бесплатно, если причина заключается в дефектах материалов или производственных браке. В случае возникновения претензий в течение гарантийного срока просьба обращаться с чеком о покупке в торговую организацию, продавшую изделие или в ближайшую уполномоченную службу сервисного обслуживания.

(Адрес указан на обороте)

Дата выпуска отображается на заводской табличке в закодированном виде. При этом отдельные цифры имеют следующее значение::

Пример: 30190  
 3 год выпуска  
 0 столетие выпуска  
 1 десятилетие выпуска  
 9 вторая цифра месяца выпуска  
 0 первая цифра месяца выпуска

Таким образом, в данном примере код 30190 означает дату выпуска 09 / (2) 013.

## Технические характеристики

		PCL 4 Patio Cleaner	
<b>Рабочие характеристики устройства</b>			
Рабочее напряжение	V	220-240	
Фаза	~	1	
Частота вращения щетки	1/min	600-800	
Диаметр щетки	mm	100	
<b>Размеры и вес</b>			
Вес	kg	4,9	
Длина x ширина x высота	mm	1281 x 307 x 350	

Сохраняется право на внесение технических изменений.

## Декларация о соответствии стандартам ЕС

Настоящим заявляем, что концепция, конструкция и исполнение указанной ниже машины отвечают соответствующим основным требованиям директив ЕС по безопасности и охране здоровья. При любых изменениях машины, не согласованных с нашей компанией, данная декларация теряет свою силу. Изделие: Устройство для очистки полов  
 Тип: PCL 4

### Действующие директивы ЕС

2006/42/EC (+2009/127/EC)  
 2014/30/EC  
 2011/65/EC  
 2000/14/EC

### Примененные гармонизированные стандарты

EN 60335-1  
 EN 60335-2-10  
 EN 62233: 2008  
 EN 55014-1: 2017  
 EN 55014-2: 2015  
 EN 61000-3-2: 2014  
 EN 61000-3-3: 2013  
 EN 50581

### Примененный метод оценки соответствия

2000/14/EC: Приложение V

### Уровень звуковой мощности дБ(A)

Измерено: 89

Гарантировано: 91

Подписавшиеся действуют по поручению и с полномочиями руководства компании.



H. Jenner  
 Chairman of the Board of Management



S. Reiser  
 Director Regulatory Affairs & Certification

Лицо, ответственное за ведение документации:

Ш. Райзер (S. Reiser)  
 Alfred Kärcher SE & Co. KG  
 Alfred-Kärcher-Str. 28-40  
 71364 Winnenden (Germany)  
 Тел.: +49 7195 14-0  
 Факс: +49 7195 14-2212  
 г. Винненден, 01.10.2018

## Tartalom

Általános utasítások .....	63
Általános biztonsági utasítások .....	63
Biztonsági utasítások .....	64
Típus tábla .....	64
Rendeltetésszerű alkalmazás .....	64
Környezetvédelem .....	64
Tartozékok és pótalkatrészek .....	64
Szállított tartozékok .....	64
A készülék leírása .....	64
Szimbólumok a készüléken .....	65
Szerelés .....	65
Üzembe helyezés .....	65
Üzemeltetés .....	65
Szállítás .....	66
Tárolás .....	66
Fagyvédelem .....	66
Ápolás és karbantartás .....	66
Üzemzavarok elhárítása .....	66
Garancia .....	67
Műszaki adatok .....	67
EU-megfelelőségi nyilatkozat .....	67

## Általános utasítások



Készüléke első használata előtt olvassa el ezt az eredeti kezelési útmutatót, és ennek megfelelően járjon el. Őrizze meg az eredeti kezelési útmutatót későbbi használatra vagy a következő tulajdonos számára.

## Általános biztonsági utasítások

**⚠ VESZÉLY.** Fulladásveszély! Tartsa távol a gyermekektől a csomagolást!

**⚠ FIGYELMEZTETÉS.** A csökkent szellemi, fizikai és érzékelő képességgel rendelkező személyek, illetve tapasztalattal és ismeretekkel nem rendelkező személyek csak megfelelő felügyelet mellett használhatják a készüléket, illetve amennyiben egy, a biztonságukért felelős személy ismertette velük a készülék biztonságos használatát és tudatában vannak a használatból eredő veszélyeknek. • Gyermekek nem használhatják a készüléket! • Felügyelje a gyerekeket, és biztosítsa, hogy ne játszhassanak a készülékekkel. **Megjegyzés** • Ne üzemeltesse a készüléket, ha más személyek vagy állatok tartózkodnak a munkaterületen.

## Biztonsági utasítások

- Kérjük, a termék ivóvízhálózatra való csatlakoztatása során vegye figyelembe az EN 1717 szabvány szerinti követelményeket, és esetleges kérdéseivel forduljon szaniterfogalmazójához.
- Az készüléket csak kezeletlen, tiszta édesvízzel üzemeltesse. A készüléket semmiképpen sem szabad robbanásveszélyes, korrozív vagy gyúlékony anyagokkal együtt üzemeltetni.
- A vízhőmérséklet nem haladhatja meg a 35°C-ot.
- A készüléket soha ne merítse teljesen folyadékba.
- A készüléket kizárólag külső térben üzemeltesse.
- Rendszeresen ellenőrizze, hogy a készülék nem sérült-e. Látható sérülések esetén ne helyezze többé üzembe a készüléket.
- Ne használja a készüléket vizes felületen.
- Munkavégzés előtt győződjön meg arról, hogy a tisztítandó felület homok- és kőmentes, és nincs rajta laza alkotóelem. Tisztítás során ezek a részek kirepülhetnek, illetve károsíthatják a felületet és a készüléket.
- Ne húzza a készüléket a csatlakoztatott tömlőnél vagy hálózati csákbélnél fogva.
- A készüléket csak akkor kapcsolja be, ha a feké a talajon vannak.
- Az üzemeltetés során ügyeljen a készülék visszalökő erejére. A bekapcsolt készülék üzem közben a kezelőjéhez tolódik. Fogja meg erősen a készüléket, és közben ügyeljen a stabil pozícióra.
- A bekapcsolt készüléket ne emelje fel a padlóról.
- Kizárólag megfelelő, IPX4 védelmi osztály jelölésű hosszabbító kábelt használjon.
- A munkaterület minden, áramot vezető részének védve kell lennie a vízugártól.
- A hálózati csatlakozónak és a hosszabbítókábel csatlakozó aljzatának víztömörnek kell lennie és azok nem érhetnek bele a vízbe.
- A készüléket kizárólag szabályosan felszerelt olyan hibaáram védőkapcsolóval használja, amelynek a kioldási árama nem haladja meg a 30 mA-t. Esetleges kérdéseivel forduljon villamosági szakemberhez.
- Védje a készüléket fagytól és nagy hőségtől (megengedett környezeti hőmérséklet 5°C és 40°C között).
- Ne üzemeltesse a készüléket feszültség alatt álló készülékek közelében.
- A készülék minden egyes használata előtt győződjön meg arról, hogy a hálózati csatlakozó vezeték és a hálózati dugasz nem sérült-e. A veszélyek elkerülése érdekében a sérült hálózati csatlakozó vezetékét haladéktalanul cseréltesse ki a gyártóval, a hivatalos ügyfélszolgálatával vagy villamosági szakemberrel.
- Ne menjen át a hálózati csatlakozó vezetéken és a hosszabbítókábelben, illetve ne hagyja beszorulni és megtörni őket stb., mivel megsérülhetnek, illetve károsodhatnak. Védje a hálózati csatlakozó vezetékét a hőtől, olajtól és az élektől.

## Típustábla

A típustáblán megtalálhatók a készülék legfontosabb adatai.

„A készülék leírása” fejezet bemutatja, hogy a típustábla hol helyezkedik el a készüléken.

## Rendeltetészerű alkalmazás

### △ FIGYELMEZTETÉS

#### Sérülésveszély a felcsapódó részecskéknek tulajdoníthatóan

A készüléket kizárólag előzetesen megtisztított felületen használja, és tartsa be biztonsági tanácsokban leírtakat.

A készülék a szennyeződések külső felületekről, például teraszokról való eltávolítására szolgál. Az alkalmazott keféktől függően a készülék alkalmas fafelületek, csúszós csempék és kompozit anyagok (WPC) tisztítására.

### Előrelátható hibás használat

A készülék nem rendeltetészerű használata tilos.

A kezelő felei a nem rendeltetészerű használatból eredő károkért.

Ne használja a készüléket növényekkel benőtt felületek, mint például gyeprés tisztítására.

## Környezetvédelem



A csomagolóanyag újrahasznosítható. Kérjük, környezetbarát módon semmisítse meg a csomagolást.



Az elektromos és elektronikus készülékek értékes, újrahasznosítható anyagokat, és gyakran olyan alkotóelemeket, például elemeket, akkumulátorokat vagy olajat is tartalmaznak, melyek nem megfelelő kezelése vagy helytelen megsemmisítése potenciális veszélyt jelenthet az emberek egészségre és a környezetre. Ezek az alkotóelemek azonban a készülék rendeltetészerű üzemeléséhez szükségesek. Az ezzel a szimbólummal jelölt készülékeket nem szabad a háztartási hulladékkal együtt megsemmisíteni.

### Összetevőkre vonatkozó utasítások (REACH)

Az összetevőkre vonatkozó aktuális információkat itt találja: [www.kaercher.com/REACH](http://www.kaercher.com/REACH)

## Tartozékok és pótalkatrészek

Csak eredeti tartozékokat és eredeti pótalkatrészt alkalmazzon; ezek garantálják a készülék biztonságos és zavartmentes üzemelését.

A tartozékokra és pótalkatrészekre vonatkozóan információkat itt talál: [www.kaercher.com](http://www.kaercher.com).

## Szállított tartozékok

A készülékkel szállított tartozékok fel vannak tüntetve a csomagoláson. Kicsomagolásnál ellenőrizze, hogy megvan-e minden tartozék. Hiányzó tartozékok vagy szállítási sérülések esetén kérjük, értesítse a kereskedőt.

## A készülék leírása

Ábrák, lásd a grafikonokat tartalmazó oldalt

Ábra A

- ① Készülékkapcsoló
- ② Készülékkapcsoló reteszélfeloldó billentyűje
- ③ Kézi fogantyú
- ④ Szár
- ⑤ Tisztítógomb
- ⑥ Forgó feké
- ⑦ Vízfúvókák

- ⑧ Készülékház
- ⑨ Fröcskölés elleni védelem leállító széllel
- ⑩ Hálózati kábel
- ⑪ Tépőszalag
- ⑫ Vízsűrű
- ⑬ Vízsűrű tömítése
- ⑭ Vízcsatlakozás (dugaszoló rendszer)
- ⑮ Vízmennyiség-szabályozó szelep
- ⑯ Típustábla
- ⑰ Keferögztítés (bajonettzár)

## Szimbólumok a készüléken

	Áramütés veszélye. A sérült hálózati kábel dugazát húzza ki!
	Sérülésveszély kirepülő tárgyak miatt!
	Sérülésveszély. Más személyeket tartson távol a készüléktől!
	Szem- és halláskárosodás veszélye. Viseljen védőszemüveget és fülvédőt!
	Károsodás veszélye. Ne tisztítsa a készüléket tömlővel vagy nagynyomású vízszugárral!
	Károsodás veszélye. Ne tegye ki a készüléket cspadék hatásának!
	Égésérülés-veszély forró felületek miatt!

## Szerelés

### Megjegyzés

A szárát csak egyszer kell összeszerelni. A szár két felét az összeszerelés után már nem szabad szétválasztani. Szereléskor ügyeljen arra, hogy a víztömlő és

a hálózati kábel ne csipődjön be, illetve ne zúzódjon össze.

1. Csatlakoztassa egymáshoz a szárrészeket. Hallhatóan bepattan.

### Ábra B

2. A víztömlőt, majd a hálózati kábelt felülről lefelé (a fogantyútól kezdve) nyomja a kábelcsatornába.

### Ábra C

3. A kiálló kábelt és víztömlőt nyomja erősen a kefefeházba.

### Ábra D

A hálózati kábel és a víztömlő nem nyúlhat ki az üzemből levő készülékből!

## Üzembe helyezés

1. Zárja el a vízmennyiség szabályozó szelepet.

### Ábra H

2. Csatlakoztassa a víztömlőt a készülékhez. A csatlakozónak hallhatóan reteszelődnie kell.

3. A víztömlőt a fogantyúnál tépőszalaggal rögzítse, hogy ne mozdulhasson el.

### Ábra E

4. Kösse össze a víztömlőt a vízcappal és nyissa ki a vízcspapot. Ügyeljen a maximális üzemi nyomásra (lásd „Műszaki adatok”).

5. Csatlakoztassa a hálózati csatlakozó kábelt egy megfelelő, IPX4 védelmi osztály jelölésű hosszabbító kábelhez. Feltétlenül vegye figyelembe a biztonsági tanácsokat is.

## Üzemeltetés

### A kefék megfelelő használata

#### Megjegyzés

Kizárólag az tisztítandó felülethez megfelelő keféket használjon.

A kefék megfelelő használata érdekében tartsa be a következő útmutatást.

1. A keféket egyenletesen helyezze a felületre.

### Ábra F

2. A keféket kis nyomással vezesse a felületen.

### A készülék bekapcsolása

#### Megjegyzés

Bekapcsoláshoz a készülékkapcsolót ki kell reteszelni, ekkor a készülék beindul. Ehhez be kell tartani az előírt sortrendet

1. Nyomja meg a reteszelésfeloldó billentyűt.

### Ábra G

2. Nyomja meg a készülékkapcsolót.

A készülék beindul.

3. Engedje el a készülékkapcsolót.

A készülék leáll.

### Vízmennyiség-szabályozó szelep

#### Megjegyzés

A készülék fűvókáin keresztül kilépő víz mennyisége a vízmennyiség szabályozó szelepen állítható be a tisztítási feladatnak megfelelően.

1. A vízmennyiség növeléséhez húzza hátra a szelepemelőt.

2. A vízmennyiség csökkentéséhez vagy a szelep teljes elzárásához nyomja előre a szelepemelőt.

### Ábra H

## Fafelületek tisztítása

Fafelületek tisztításához fatisztító kefét használjon.

### Megjegyzés

- Kényes – például fa – felületeken történő alkalmazás előtt próbálja ki a készüléket egy nem feltűnő helyen.
- Ne maradjon tartósan egy helyen, inkább folyamatosan mozogjon.

### Megjegyzés

Fafelületeket mindig szálirányban tisztítson. Mindig a pallók vagy a faelemek mentén, lejtés irányban tisztítson.

### Megjegyzés

Kezelt felületek esetén az előkezelt réteget lehet, hogy el kell távolítani. Az egyenetlen világos/sötét felülethasítások oka a fafajta vagy a fa kezelési módja. Kopott fafelület esetén a kívánt eredmény a szürke bevonat eltávolításával érhető el.

1. A készüléket lassan vezesse a felületen.

### Ábra I

**Az optimális eredmény elérése érdekében a tisztítás után vigyen fel a felületre megfelelő ápoló- vagy védőszert!**

## Kőfelületek tisztítása

Külső területek csúszós csempéfelületeinek tisztításához kőburkolatokhoz való keféket használjon (a szállítási terjedelemtől nem része - a beszerezhetőséget lásd a Tartozékok és pótalkatrészek fejezetben).

### Megjegyzés

Tisztítás előtt távolítsa el a meglazult alkotóelemeket, mint például a kavicsokat.

1. A készüléket lassan vezesse a felületen.

## A készülék tárolása

### Ábra J

A készülék falikampóra akasztva tárolható. A készüléket a fröcskölés ellen védő burkolat peremére is állíthatja. Ügyeljen arra, hogy a készüléket a sörték sérülésének elkerülése érdekében ne a kefékre állítsa.

1. Válassza le a csatlakozókat.
2. Ürítse le a készüléket (lásd „Fagyvédelem”).
3. Tisztítsa meg a készüléket (lásd „Tisztítás”).

## Szállítás

### ⚠ VIGYÁZAT

**A súly figyelmen kívül hagyása**

Sérülés és károsodás veszélye

Szállítás során ügyeljen a készülék súlyára.

## Tárolás

### ⚠ VIGYÁZAT

**A súly figyelmen kívül hagyása**

Sérülés és károsodás veszélye

Raktározás során ügyeljen a készülék súlyára.

## Fagyvédelem

### FIGYELEM

#### Fagyveszély

A nem teljesen kiürített készülékek a fagy hatására tönkremehetnek.

Ürítse ki teljesen a készüléket és tartozékait.

Óvja a készüléket a fagytól.

1. A készüléket fagymentes helyen tárolja.

### Megjegyzés

Ha fagymentes tárolás nem lehetséges:

2. Nyissa ki teljesen a vízmennyiség szabályozó szelepet.
3. A készüléket állítsa függőleges helyzetbe és járassa üresben.

### Ábra K

## Apolás és karbantartás

### A kefék cseréje

### ⚠ VESZÉLY

#### Áramütés veszélye

Sérülésveszély áram alatt álló részek érintése miatt

Kapcsolja ki a készüléket.

Húzza ki a hálózati dugaszt.

#### Megjegyzés

Mindig mindkét keféet cserélje ki. A keféket ki kell cserélni, ha tisztításkor a készülékház a felülethez ér úgy, hogy ehhez a készülékre nem kell nyomást kifejteni.

### FIGYELEM

#### Égésisérülés-veszély

A hajtómű használat után nagyon forró lehet. Hagyja lehűlni a készüléket kefcserése előtt.

1. Csavarja le és vegye le a keferögzítést.
2. Húzza ki az elhasznált keféket.
3. Helyezze be új keféket.
4. Helyezze be és csavarozza fel a keferögzítést.

### Ábra L

**A keferögzítés felhelyezésekor ügyeljen az összerendelésre (bal | jobb, a típusablából látszik)!**

### Vízszűrő tisztítása

#### Megjegyzés

Elégtelen víztáramlás esetén ki kell tisztítani a készülék vízszűrőjét.

1. Csavarja le a vízcsatlakozás csatlakozó dugaszát.
2. Húzza ki a vízszűrőt.
3. Folyó víz alatt, folyásiránnyal szemben öblítse át a vízszűrőt.

### Ábra M

4. Helyezze be a vízszűrőt.
  5. Csavarozza fel a csatlakozó dugaszt.
- Ügyeljen arra, hogy a csatlakozó dugasz tömítése a helyen legyen.

### Tisztítás

### FIGYELEM

#### Szakszerűtlen tisztítás

A készülék károsodása

Ne tisztítsa a készüléket tömlővel vagy nagynyomású vízszugárral.

Ne használjon durva tisztítószereket.

A keféket ne a talajon rázza ki.

1. Távolítsa el a keféből a szennyeződéseket, növényi maradványokat és a homokot/köveket.
2. Szükség esetén vegye ki és folyó víz alatt tisztítsa meg a keféket.
3. Tisztítsa meg a készüléket nedves kendővel.

## Üzemzavarok elhárítása

Az üzemzavarok gyakran egyszerű okokra vezethetők vissza, amelyeket az alábbi áttekintés segítségével a kezelő maga is könnyen elháríthat. Kétség esetén vagy az itt meg nem nevezett üzemzavarok esetén, kérjük, forduljon a hivatalos ügyfélszolgálatához.

**A készülék nem működik vagy üzem közben kikapcsol**

Nincs áramellátás

- Ellenőrizze az áramellátást (a hosszabbító kábel dugaszoló csatlakozói).
- A hibaáram védőkapcsoló működésbe lépett
- Ellenőrizze az épület elektromos rendszerének hibaáram védőkapcsolóját. Ha a hiba gyakrabban felép, forduljon villamossági szakemberhez.

- A motortúlterhelés kapcsoló működésbe lépett
- Hagyja lehűlni a készüléket (minimum 10 percig). A motortúlterhelés kapcsoló automatikusan visszakapcsol, és a készülék ismét üzemképes.

**A lehelési szakaszban a készülékkapcsolót nem szabad megnyomni, hogy a készülék váratlanul ne léphessen működésbe. Az újrazembehelyezés előtt feltétlenül várja meg az említett lehelési idő leteltét. Ismételt lekapcsolás esetén csökkentse a tisztítás során a kefékre ható nyomást, és tartsa a készüléket laposabb szögben.**

### Nem kielégítő tisztítási eredmény

Szennyezett kefék

- Tisztítsa meg a keféket.

Elhasználódott kefék

- Cserélje ki a keféket.

A vízsűrű eltömődött

- Tisztítsa ki a vízsűrűt

- Cserélje ki a vízsűrűt

A vízfűvókák eltömődtek

- A vízfűvókákat hivatalos ügyfélszolgálatnál cseréltesse ki.

## Garancia

Minden országban az illetékes értékesítő társaságunk által megadott garanciális feltételek vannak érvényben. A készüléknel felmerülő esetleges zavarokat a garanciaidőn belül díjmentesen orvosoljuk, amennyiben anyag- illetve gyártási hibáról van szó. Garanciális esetben kérjük, a számlával együtt forduljon kereskedőjéhez vagy a legközelebbi, arra jogosult ügyfélszolgálati irodához.

(A címet lásd a hátoldalon)

## Műszaki adatok

PCL 4 Patio Cleaner		
<b>A készülék teljesítményre vonatkozó adatai</b>		
Üzemi feszültség	V	220-240
Fázis	~	1
Kefefordulatszám	1/min	600-800
Kefeátmérő	mm	100
<b>Méreték és súlyok</b>		
Súly	kg	4,9
Hosszúság x szélesség x magasság	mm	1281 x 307 x 350

A műszaki változtatások jogát fenntartjuk.

## EU-megfeleléségi nyilatkozat

Ezúton kijelentjük, hogy az alább megjelölt gép tervezése és felépítése alapján, valamint az általunk forgalomba hozott kivitelen megfelel a vonatkozó EU-irányelvek alapvető biztonsági és egészségügyi követelményeinek. A gépen végzett, de velünk nem egyeztetett módosítás esetén jelen nyilatkozat érvényét veszti.

Termék: Padlótisztító

Típus: PCL 4

**Vonatkozó EU-irányelvek**  
2006/42/EK (+2009/127/EK)  
2014/30/EU irányelv  
2011/65/EU irányelv  
2000/14/EK

### Alkalmazott harmonizált szabványok

EN 60335-1  
EN 60335-2-10  
EN 62233: 2008  
EN 55014-1: 2017  
EN 55014-2: 2015  
EN 61000-3-2: 2014  
EN 61000-3-3: 2013  
EN 50581

### Alkalmazott megfelelőségértékelési eljárások

2000/14/EK: V. melléklet

### Zajteljesítményszint dB(A)

Mért: 89

Szavatolt: 91

Az aláírók az ügyvezetés megbízásából és teljeskörű meghatalmazásával cselekednek.



H. Jenner

Chairman of the Board of Management



S. Reiser

Director Regulatory Affairs & Certification

Dokumentációs meghatalmazott:

S. Reiser

Alfred Kärcher SE & Co. KG

Alfred-Kärcher-Str. 28 - 40

71364 Winnenden (Németország)

Tel.: +49 7195 14-0

Fax: +49 7195 14-2212

Winnenden, 2018/10/01

## Összefoglaló

Obecné pokyny .....	67
Všeobecné bezpečnostní pokyny .....	68
Bezpečnostní pokyny .....	68
Výrobní štítek .....	68
Použití v souladu s určením .....	68
Ochrana životního prostředí .....	68
Příslušenství a náhradní díly .....	68
Rozsah dodávky .....	68
Popis přístroje .....	68
Symboly na přístroji .....	69
Montáž .....	69
Uvedení do provozu .....	69
Provoz .....	69
Přeprava .....	70
Skladování .....	70
Ochrana před mrazem .....	70
Péče a údržba .....	70
Nápověda při poruchách .....	70
Záruka .....	71
Technické údaje .....	71
EU prohlášení o shodě .....	71

## Obecné pokyny



Před prvním použitím přístroje si přečtěte tento originální návod k použití

a postupujte podle něj. Uschovejte originální návod k použití pro pozdější použití nebo dalšího vlastníka.

## Všeobecné bezpečnostní pokyny

**⚠ NEBEZPEČÍ.** *Nebezpečí udušení. Obalové fólie udržujte mimo dosah dětí.*

**⚠ VAROVÁNÍ.** *Osoby se sníženými fyzickými, smyslovými nebo duševními schopnostmi nebo s nedostatečnými zkušenostmi a znalostmi smí používat přístroj pouze tehdy, když jsou pod odborným dohledem nebo pokud byly poučeny osobou zodpovědnou za jejich bezpečnost o bezpečném používání přístroje a rozumí rizikům, které z toho vyplývají.*

- Přístroj nesmí používat děti.
- Dohlížejte na děti a zajistěte, aby si s přístrojem nehrály.

**⚠ Upozornění.** *Neprovozujte přístroj, pokud se v pracovní oblasti zdržují jiné osoby nebo zvířata.*

## Bezpečnostní pokyny

- Při připojování tohoto výrobku na vodovodní řad je nutno dodržet požadavky normy EN 1717. S případnými otázkami se prosím obraťte na svého dodavatele instalátérských služeb.
- Provozujte přístroj pouze s neupravenou a čistou pitnou vodou. Přístroj se v žádném případě nesmí dostat do kontaktu s výbušnými, korozivními nebo vznětlivými látkami.
- Teplota vody nesmí přesáhnout 35°C.
- Nikdy neponořujte přístroj zcela do kapaliny.
- Přístroj provozujte pouze ve venkovním prostředí.
- Přístroj pravidelně kontrolujte, zda není poškozený. Při viditelném poškození neuvádějte přístroj do provozu.
- Nepoužívejte přístroj na plochách, na kterých je již voda.
- Před zahájením práce se ujistěte, že je čistěná plocha bez písku, kamínků nebo volných částic. Při čištění mohou být tyto odmrštěny nebo mohou poškodit povrch a přístroj.
- Netahejte za připojenou hadici a síťový kabel.
- Přístroj zapínejte pouze tehdy, jestliže kartáče doléhají na podlahu.
- Při provozu vezměte v úvahu zpětný ráz přístroje. Zapnutý přístroj se při provozu přisune k uživateli. Přístroj držte pevně a zaujměte bezpečný postoj.
- Zapnutý přístroj nezvedejte z podlahy.
- Používejte pouze vhodný prodlužovací kabel označený ochranou IPX4.
- Všechny díly v pracovní oblasti, které jsou pod proudem, musí být chráněny proti rozstříkání vody.
- Síťová zástrčka a spojka prodlužovacího kabelu musí být vodotěsné a nesmí ležet ve vodě.
- Používejte přístroj pouze v elektroinstalačním rozvodu chráněném proudovým chráničem s vypínacím proudem max. do 30 mA. V případě otázek se obraťte na kvalifikovaného elektrikáře.
- Chraňte přístroj před mrazem a velkým horkem (přípustná teplota prostředí od 5°C do 40°C).
- Neprovozujte přístroj v blízkosti jiných spotřebičů, jež jsou pod napětím.
- Před každým použitím přístroje se ujistěte, že síťový přívod se síťovou zástrčkou není poškozený. Pokud je síťové přívodní vedení poškozené, musí být okamžitě vyměněno výrobcem, autorizovaným zákaznickým servisem nebo kvalifikovaným elektrikářem, aby se zabránilo jakémukoli riziku.

- Nepoškodte síťovou přípojku a prodlužovací kabel přejetím, přimáčknutím, škrbnutím a podobně. Chraňte síťový kabel před horkem, olejem a ostrými hranami.

## Výrobní štítek

Na výrobním štítku jsou uvedeny nejdůležitější údaje o přístroji.

V kapitole "Popis přístroje" je zobrazeno umístění výrobního štítku na přístroji.

## Použití v souladu s určením

### ⚠ VAROVÁNÍ

#### **Nebezpečí úrazu od vymrštěných částic**

*Přístroj používejte pouze na předčištěných plochách a dodržujte bezpečnostní pokyny.*

Přístroj je určený pro odstranění nečistot z povrchů ve venkovních prostorách, jako jsou například terasy. V závislosti na použitých kartáčích je přístroj vhodný pro dřevěné plochy, hladké kamenné dlažby a povrchy z dřevoplastu (WPC).

### Předvídatelné nesprávné používání

Jakékoliv použití, které není v souladu s určením, je nepřipustné.

Obsluha ručí za škody způsobené použitím v rozporu s určením.

Přístroj nepoužívejte pro čištění povrchů s porostem, jako je například zatravnovací dlažba.

### Ochrana životního prostředí



Obalové materiály jsou recyklovatelné. Obaly prosm likvidujte ekologickým způsobem.



Elektrické a elektronické přístroje obsahují hodnotné recyklovatelné materiály a často součástí, jako baterie, akumulátory nebo olej, které mohou při chybném zacházení nebo likvidaci představovat potenciální nebezpečí pro lidské zdraví nebo pro životní prostředí. Pro řádný provoz přístroje jsou však tyto součásti nezbytné. Přístroje označené tímto symbolem se nesmí likvidovat s domovním odpadem.

### Informace k obsaženým látkám (REACH)

Aktuální informace k obsaženým látkám naleznete na stránkách: [www.kaercher.com/REACH](http://www.kaercher.com/REACH)

### Příslušenství a náhradní díly

Používejte pouze originální příslušenství a náhradní díly, které Vám zaručují bezpečný a bezporuchový provoz přístroje.

Informace o příslušenství a náhradních dílech naleznete na stránkách [www.kaercher.com](http://www.kaercher.com).

### Rozsah dodávky

Rozsah dodávky přístroje je vyobrazen na obalu. Při vybalení zkontrolujte úplnost obsahu. V případě chybějícího příslušenství nebo výskytu poškození při přepravě informujte prosím Vašeho prodejce.

### Popis přístroje

**Obrázky viz obrazová příloha  
ilustrace A**

- ① Hlavní spínač
- ② Odblokování hlavního spínače
- ③ Rukojeť



- ④ Násada
- ⑤ Čisticí hlava
- ⑥ Rotující kartáče
- ⑦ Vodní trysky
- ⑧ Kryt převodovky
- ⑨ Ochrana před rozstříkem se clonou
- ⑩ Síťový kabel
- ⑪ Upínací páska
- ⑫ Vodní filtr
- ⑬ Těsnění vodního filtru
- ⑭ Vodní přípojka (rychlospojka)
- ⑮ Regulační ventil průtoku vody
- ⑯ Výrobní štítek
- ⑰ Uchycení kartáčů (šroubový uzávěr)

## Symbyly na přístroji

	<i>Nebezpečí úrazu elektrickým proudem. V případě poškození síťového kabelu vytáhněte síťovou zástrčku.</i>
	<i>Nebezpečí poranění poletujícími předměty!</i>
	<i>Nebezpečí zranění. Ostatní osoby musí stát v dostatečné vzdálenosti!</i>
	<i>Nebezpečí poškození zraku a sluchu. Noste ochranné brýle a ochranu sluchu!</i>
	<i>Nebezpečí poškození. Nečistěte přístroj proudem vody z hadice ani vysokotlakého čističe!</i>
	<i>Nebezpečí poškození. Nevystavujte dešti!</i>
	<i>Nebezpečí popálení o horké povrchy!</i>

## Montáž

### Upozornění

Instalace násady se provádí jednorázově. Po montáži násady již nelze její jednotlivé poloviny oddělit od sebe. Při montáži dbejte na to, aby nedošlo ke skřípnutí nebo přimáčknutí zahradní hadice a síťového kabelu.

1. Násadu zasuňte do sebe. Tato slyšitelně zacvakne.  
**Ilustrace B**
2. Hadici a poté síťový kabel zasuňte směrem odshora dolů (od rukojeti) do kabelového kanálku.  
**Ilustrace C**
3. Přebývající kabel a hadici zatlačte silou do krytu kartáčové hlavy.  
**Ilustrace D**

Síťový kabel a hadice nesmějí při provozu vyčnívat z přístroje!

## Uvedení do provozu

1. Zavřete regulační ventil průtoku vody.  
**Ilustrace H**
2. Připojte hadici k přístroji. Spojka musí slyšitelně zaklapnout.
3. Pro odlehčení zajistěte hadici na rukojeti upínací páskou.  
**Ilustrace E**
4. Hadici připojte na vodovodní kohoutek a kohoutek otevřete. Dbejte na maximální provozní tlak (viz "Technické údaje").
5. Používejte pouze vhodný prodlužovací kabel označený ochranou IPX4. Dodržujte bezpodmínečně bezpečnostní předpisy.

## Provoz

### Správná manipulace s kartáči

#### Upozornění

Používejte pouze kartáče, které jsou pro čištění povrchu vhodné.

Pro správné použití kartáčů dodržujte tyto pokyny.

1. Kartáče umístěte rovně na povrch.  
**Ilustrace F**
2. Kartáče vedte s mírným přitlačením po povrchu.

### Zapnutí přístroje

#### Upozornění

Před zapnutím přístroje musíte odblokovat hlavní spínač. Při tom je nutné dodržet správné pořadí.

1. Stiskněte tlačítko na odblokování.  
**Ilustrace G**
2. Stiskněte hlavní spínač. Přístroj se spustí.
3. Uvolněte hlavní spínač. Přístroj se zastaví.

### Regulační ventil průtoku vody

#### Upozornění

Množství průtoku vody tryskami je možné nastavit pomocí regulačního ventilu a přizpůsobit tak procesus čištění.

1. Pro zvýšení průtoku vody posuňte páčku ventilu dozadu.
2. Pro snížení průtoku vody nebo úplné zavření ventilu posuňte páčku dopředu.  
**Ilustrace H**

### Čištění dřevěného povrchu

Pro čištění dřevěných povrchů používejte kartáč vhodný pro dřevěnou podlahu.

## Upozornění

- Před použitím na citlivém (např. dřevěném) povrchu, přístroj nejprve otestujte na nenápadném místě.
- Nesetrvávejte na jednom místě, přístroj musí být stále v pohybu.

## Upozornění

Dřevěný povrch čistěte vždy ve směru vláken. Prkna nebo dřevěné prvky čistěte vždy v podélném směru a ve sklonu.

## Upozornění

U ošetřovaných povrchů může dojít k odstranění předúpravy. Příčinou nepravidelných efektů světlá/tmavá je druh dřeva nebo způsob ošetření dřeva. U zvětralých povrchů dřeva představuje odstranění šedi ze dřeva požadovaný výsledek.

1. Přístroj vedte pomalu po povrchu.

## Ilustrace I

Optimálního výsledku dosáhnete tím, že po vyčištění naneseτε vhodný čisticí nebo ochranný prostředek!

## Čištění kamenného povrchu

Pro čištění hladkých kamenných dlažeb ve venkovním prostoru používejte kartáč vhodný pro kamenné podlahy (není obsahem dodávky - možnost objednání viz kapitola Příslušenství a náhradní díly).

## Upozornění

Před čištěním odstraňte volně ležící předměty jako například kamínky.

1. Přístroj vedte pomalu po povrchu.

## Uložení přístroje

### Ilustrace J

Pro uložení můžete přístroj zavěsit na hák na zdi. Alternativně můžete přístroj postavit na hraně clony ochrany proti rozstříku. Pro zabránění poškození dávejte pozor, aby přístroj nestál na kartáčích.

1. Odpojte přípojky.
2. Přístroj vyprázdněte (viz "Ochrana před mrazem").
3. Přístroj vyčistěte (viz "Čištění").

## Přeprava

### ⚠ UPOZORNĚNÍ

#### Nedodržení hmotnosti

Nebezpečí úrazu a poškození

Při přepravě vezměte v úvahu hmotnost stroje.

## Skladování

### ⚠ UPOZORNĚNÍ

#### Nedodržení hmotnosti

Nebezpečí úrazu a poškození

Při skladování vezměte v úvahu hmotnost přístroje.

## Ochrana před mrazem

### POZOR

#### Nebezpečí mrazu

Ne zcela vypuštěné přístroje mohou být zničeny mrazem.

Přístroj a příslušenství zcela vyprázdněte.

Přístroj chraňte před mrazem.

1. Uložte přístroj na místo chráněné před mrazem.

#### Upozornění

Pokud není možné skladování na místě chráněném před mrazem:

2. Otevřete naplno regulační ventil průtoku vody

3. Přístroj postavte nastojato a vypusťte vodu.

## Ilustrace K

## Péče a údržba

### Výměna kartáčů

### ⚠ NEBEZPEČÍ

#### Nebezpečí úrazu elektrickým proudem

Zranění v důsledku kontaktu s částmi pod elektrickým proudem

Vypněte přístroj.

Odpojte síťovou zástrčku.

#### Upozornění

Vyměňujte vždy oba kartáče současně. Kartáče je nutno vyměnit, pokud se kryt převodovky při čištění dotýká povrchu, aniž by byl na přístroj vykonáván tlak.

### POZOR

#### Nebezpečí popálení

Převodovka může být po používání velmi horká. Přístroj nechte před výměnou kartáčů vychladnout.

1. Odšroubujte a odstraňte uchycení kartáčů.
2. Použité kartáče vytáhněte.
3. Vložte nové kartáče.
4. Nasadte a přišroubujte uchycení kartáčů.

## Ilustrace L

Při nasazování uchycení kartáčů dbejte na přiřazení (vlevo / vpravo, viděno od typového štítku)!

## Čištění vodního filtru

### Upozornění

Pokud je nedostatečný přítok vody, je nutno vyčistit v přístroji vodní filtr.

1. Odšroubujte rychlospojku na vodovodní přípojce.
2. Vyměňte vodní filtr.
3. Vodní filtr vypláchněte pod tekoucí vodou proti směru toku.

## Ilustrace M

4. Vložte vodní filtr.

5. Našroubujte rychlospojku.

Dávejte pozor, aby bylo v rychlospojce správně nasazené těsnění.

## Čištění

### POZOR

#### Nesprávné provedené čištění

Poškození přístroje

Nečistěte stroj proudem vody z hadice ani vysokotlakého čističe.

Nepoužívejte agresivní čisticí prostředky.

Nevyklepávejte kartáč na zem.

1. Odstraňte z kartáče nečistoty, zbytky rostlin a písek/kamínky.
2. V případě potřeby kartáče vyjměte a očistěte pod tekoucí vodou.
3. Očistěte přístroj vlhkým hadříkem.

## Nápověda při poruchách

Poruchy mají často jednoduché příčiny, které můžete sami odstranit pomocí následujícího přehledu.

V případě pochybností nebo při poruchách, které zde nejsou uvedeny, se obraťte na autorizovaný zákaznický servis.

#### Přístroj neběží nebo se během provozu vypíná

Není elektrické napájení

- Zkontrolujte elektrické napájení (konektory prodlužovacího kabelu).

Zareagoval proudový chránič

- Zkontrolujte proudový chránič domovní instalace. Jestliže se chyba vyskytuje častěji, obraťte se na elektrikáře.

Zareagovala ochrana přetížení motoru.

- Nechte přístroj zchladnout (minimálně 10 minut). Ochrana přetížení motoru se automaticky vrátí zpět a přístroj je opět připraven k provozu.

**Během fáze chladnutí nesmíte stisknout hlavní spínač, aby nedošlo k nechtěnému zapnutí přístroje. Přístroj můžete opět uvést do provozu až po uplynutí uvedené doby chladnutí. V případě opakovaného vypnutí snižte během čištění tlak na kartáče a přístroj přidržíte v plošším úhlu.**

#### Nedostatečný výsledek čištění

Znečištěné kartáče

- Vyčistěte kartáče.

Opotřebované kartáče

- Vyměňte kartáče.

Ucpaný vodní filtr

- Vyčistěte vodní filtr

- Vyměňte vodní filtr

Ucpané vodní trysky

- Vodní trysky nechejte vyměnit autorizovaným zákaznickým servisem.

## Záruka

V každé zemi platí záruční podmínky vydané naší příslušnou obdobytovou společností. Případné závady Vašeho přístroje odstraníme během záruční lhůty bezplatně, pokud jsou zaviněny vadou materiálu nebo výrobní vadou. V záručním případě se prosím obraťte s dokladem o koupi na Vašeho prodejce nebo na nejbližší autorizované servisní středisko. (Adresa viz zadní stranu)

## Technické údaje

		<b>PCL 4</b>
		<b>Patio</b>
		<b>Cleaner</b>
<b>Výkonnostní údaje přístroje</b>		
Provozní napětí	V	220-240
Fáze	~	1
Otáčky kartáče	1/min	600-800
Průměr kartáče	mm	100
<b>Rozměry a hmotnosti</b>		
Hmotnost	kg	4,9
Délka x šířka x výška	mm	1281 x 3 07 x 350

Technické změny vyhrazeny.

## EU prohlášení o shodě

Prohlašujeme tímto, že níže uvedený stroj na základě svého provedení a druhu konstrukce, jakož i v provedení námi uváděném na trh, vyhovuje příslušným základním bezpečnostním a zdravotním požadavkům podle směrnic EU. V případě provedení námi neschválené změny stroje ztrácí toto prohlášení svoji platnost.

Výrobek: Čistič podlah

Typ: PCL 4

**Příslušné směrnice EU**

2006/42/ES (+2009/127/ES)

2014/30/EU

2011/65/EU

2000/14/ES

#### Aplikované harmonizované normy

EN 60335-1

EN 60335-2-10

EN 62233: 2008

EN 55014-1: 2017

EN 55014-2: 2015

EN 61000-3-2: 2014

EN 61000-3-3: 2013

EN 50581

#### Použitý postup posouzení shody

2000/14/ES: Příloha V

#### Hladina akustického výkonu dB(A)

Naměřeno: 89

Zaručeno: 91

Níže podepsaní jednají z pověření a se zplnomocněním vedení společnosti.



H. Jenner

Chairman of the Board of Management



S. Reiser

Director Regulatory Affairs & Certification

Zmocněnec pro dokumentaci:

S. Reiser

Alfred Kärcher SE & Co. KG

Alfred-Kärcher-Str. 28 - 40

71364 Winnenden (Německo)

Tel.: +49 7195 14-0

Fax: +49 7195 14-2212

Winnenden, 2018/10/01

## Kazalo

Splošna navodila.....	71
Splošna varnostna navodila.....	72
Varnostna navodila.....	72
Tipška ploščica.....	72
Namenska uporaba.....	72
Varovanje okolja.....	72
Pribor in nadomestni deli.....	72
Obseg dobave.....	72
Opis naprave.....	72
Simboli na napravi.....	73
Sestavljanje.....	73
Zagon.....	73
Obratovanje.....	73
Transport.....	74
Skladiščenje.....	74
Zaščita pred zmrzovanjem.....	74
Nega in vzdrževanje.....	74
Pomoč pri motnjah.....	74
Garancija.....	75
Tehnični podatki.....	75
Izjava EU o skladnosti.....	75

## Splošna navodila



Pred prvo uporabo naprave preberite in upoštevajte ta izvirna navodila za uporabo. Originalna navodila za uporabo

shranite za kasnejšo uporabo ali za naslednjega uporabnika.

## Splošna varnostna navodila

**⚠ NEVARNOST** • Nevarnost z adužitve. Otrokom preprečite stik z embalažno folijo.

**⚠ OPOZORILO** • Osebe z zmanjšanimi telesnimi, čutnimi ali duševnimi sposobnostmi oziroma s pomanjkljivimi izkušnjami in znanjem smejo uporabljati napravo samo pod ustreznim nadzorom ali če so jih osebe, pristojne za njihovo varnost, poučile o varni uporabi naprave in če razumejo potencialne nevarnosti.

- Otroci ne smejo uporabljati naprave.
- Otrokom preprečite igranje z napravo.

**Napotek** • Naprave ne uporabljajte, ko se na delovni površini zadržujejo druge osebe ali živali.

## Varnostna navodila

- Pri priključitvi tega izdelka na omrežje pitne vode upoštevajte zahteve standarda EN 1717. Če imate dodatna vprašanja, se posvetujte s specializiranim sanitarnim podjetjem.
- Napravo uporabljajte samo z neobdelano in čisto sladko vodo. Naprave v nobenem primeru ne uporabljajte v kombinaciji z eksplozivnimi, korozivnimi ali vnetljivimi snovmi.
- Temperatura vode ne sme presežati 35 °C.
- Naprave nikoli povsem ne potopite v tekočino.
- Napravo uporabljajte samo na prostem.
- Redno preverjajte, ali je naprava poškodovana. Vidno poškodovane naprave ne uporabljajte.
- Naprave ne uporabljajte na površinah, na katerih že stoji voda.
- Pred delom se prepričajte, da na površini, ki jo želite očistiti, ni peska, kamnov ali nepritrjenih kosov. Pri čiščenju jih naprava lahko zaluča v stran, lahko pa tudi poškodujejo površino ali napravo.
- Ne vlečite za priključeno cev ali omrežje kabel.
- Napravo vklopljajte samo, kadar so krtače položene na tla.
- Pri uporabi upoštevajte odziv naprave. Vključeno napravo pri delovanju potiska proti uporabniku. Napravo trdno držite in poskrbite za varno stojišče.
- Vključene naprave nikoli ne dvigujte s tal.
- Uporabljajte samo primerne kableske podaljške, označene z razredom zaščite IPX4.
- Vsi deli pod električno napetostjo v delovnem območju morajo biti zaščiteni pred brizganjem vode.
- Omrežni vtičnik in priključek podaljška morata biti vodotesna in ne smeta ležati v vodi.
- Napravo uporabljajte samo v povezavi s pravilno nameščenim zaščitnim stikalom na diferencialni tok s sprožilnim tokom, ki ni večji od 30 mA. Če imate dodatna vprašanja, se obrnite na usposobljenega elektrika.
- Napravo zaščitite pred zmrzaljo in visokimi temperaturami (dovoljena temperatura okolice od 5 °C do 40 °C).
- Naprave ne uporabljajte v bližini naprav, ki so pod napetostjo.
- Pred vsako uporabo naprave se prepričajte, da električni priključni kabel in električni vtič nista poškodovana. Če je električni priključni kabel poškodovan, ga mora takoj zamenjati proizvajalec, pooblaščen servisna služba ali strokovnjak elektrika, da ne pride do nevarnih situacij.
- Električnega priključnega kabla in podaljška ne smet poškodovati, zato ne vozite čez njiju, ju ne sti-

skajte, nategujte ipd. Električni priključni kabel varujte pred vročino, oljem in ostrimi robovi.

## Tipska ploščica

Na tipski ploščici najdete najpomembnejše podatke o napravi.

V poglavju »Opis naprave« je prikazano, kje na napravi je nameščena tipska ploščica.

## Namenska uporaba

### ⚠ OPOZORILO

**Nevarnost poškodb zaradi letečih delcev**

Napravo uporabljajte samo na predhodno očiščenih površinah in upoštevajte varnostna navodila.

Naprava se uporablja za odstranjevanje umazanije z zunanjih površin, kot so terase. Naprava je primerna za čiščenje lesenih površin, gladkih kamnitih ploščic in kompozitnih materialov (WPC).

### Predvidljiva napačna uporaba

Vsaka uporaba, ki ni v skladu z namenom uporabe, je nedopustna.

Uporabnik odgovarja za škodo, ki bi nastala zaradi uporabe, ki ni v skladu z namenom uporabe naprave.

Naprave ne uporabljajte za čiščenje poraščenih površin, na primer travnih plošč.

## Varovanje okolja



Materiali embalaže se lahko reciklirajo. Embalažo odstranite na okolju varen način.



Električne in elektronske naprave vsebujejo dragocene materiale z možnostjo recikliranja, pogosto pa tudi sestavne dele, kot so baterije, akumulatorske baterije ali olja, ki lahko pri napačni uporabi ali napačnem odstranjevanju škodujejo zdravju ljudi in okolju. Navedeni sestavni deli so kljub temu potrebni za pravilno delovanje naprave. Naprave, označene s tem simbolom, ne smete odvreči med gospodinjstve odpadke.

### Napotki o sestavinah (REACH)

Aktualne informacije najdete na spletnem naslovu:

[www.kaercher.com/REACH](http://www.kaercher.com/REACH)

## Pribor in nadomestni deli

Uporabljajte samo originalni pribor in originalne nadomestne dele, ki zagotavljajo varno in nemoteno delovanje naprave.

Informacije o priboru in nadomestnih delih najdete na spletnem naslovu [www.kaercher.com](http://www.kaercher.com).

## Obseg dobave

Obseg dobave je upodobljen na embalaži. Pri odstranjevanju embalaže preverite, ali je vsebina popolna. Če manjka pribor ali če so med transportom nastale poškodbe, obvestite prodajalca.

## Opis naprave

Slike si oglejte na strani s slikami

**Slika A**

- ① Stikalo naprave
- ② Odklep stikala naprave
- ③ Držalj
- ④ Ročaj
- ⑤ Čistilna glava

- ⑥ Vrtljive krtače
- ⑦ Šobe za vodo
- ⑧ Ohišje gonila
- ⑨ Zaščita pred brizganjem z odlagalnim robom
- ⑩ Omrežni kabel
- ⑪ Sprejemalni trak
- ⑫ Filter za vodo
- ⑬ Tesnilo filtra za vodo
- ⑭ Priključek za vodo (vtični sistem)
- ⑮ Ventil za regulacijo količine vode
- ⑯ Tipska ploščica
- ⑰ Pritrđitev krtač (vrtljiva spojka)

## Simboli na napravi

	<i>Nevarnost električnega udara. Če je omrežni kabel poškodovan, izvalcite vtič iz vtičnice!</i>
	<i>Nevarnost poškodb zaradi letečih predmetov!</i>
	<i>Nevarnost telesnih poškodb. Druge osebe naj se ne približujejo!</i>
	<i>Nevarnost poškodb oči in sluha. Nosite zaščitna očala in zaščito za sluh!</i>
	<i>Nevarnost poškodb. Naprave ne čistite z vodnim curkom iz gibe cevi ali vodnim curkom pod visokim tlakom!</i>
	<i>Nevarnost poškodb. Naprave ne puščajte na dežju!</i>
	<i>Nevarnost opeklin zaradi vročih površin!</i>

## Sestavljanje

### Napotek

Sestavljanje ročaja je potrebno samo enkrat. Po sestavljanju polovic ročaja ne smete več razstavljati. Pri sestavljanju pazite na to, da se cev za vodo in omrežni kabel ne ukleščita ali zmečkata.

1. Sestavite polovici ročaja. Pri tem se slišno zaskočita.

#### Slika B

2. Cev za vodo in nato omrežni kabel potisnite v kabelski kanal od zgoraj navzdol (od držaja).

#### Slika C

3. Kabel in cev za vodo, ki štrlita iz ročaja, s silo potisnite v ohišje ščetk.

#### Slika D

Omrežni kabel in cev za vodo med uporabo ne smeta štrleti iz naprave!

## Zagon

1. Zaprite ventil za regulacijo količine vode.

#### Slika H

2. Cev za vodo priključite na napravo. Spojka se mora slišno zaskočiti.
3. Vodno cev razbremenite tako, da jo s sprejemalnim trakom pritrdite na držaj.

#### Slika E

4. Gibko cev za vodo priključite na pipo za vodo in odprite pipo. Pri tem upoštevajte maksimalni delovni tlak (glejte »Tehnični podatki«).
5. Omrežni kabel priključite na primeren kabelski podaljšek, označen z razredom zaščite IPX4. Pri tem nujno upoštevajte varnostna navodila.

## Obrotovanje

### Pravilno rokovanje s krtačami

#### Napotek

Uporabljajte samo krtače, ki so primerne za površino, ki jo želite očistiti.

Za pravilno uporabo krtač upoštevajte naslednja navodila.

1. Krtače enakomerno postavite na površino.
2. Krtačo z blagim pritiskom premikajte po površini.

### Vklon naprave

#### Napotek

Za vklop naprave morate odkleniti stikalo naprave, da se naprava zažene. Pri tem je treba upoštevati vrstni red

1. Pritisnite tipko za odklep stikala.

#### Slika G

2. Pritisnite stikalo naprave. Naprava se vklopi.
3. Spustite stikalo naprave. Naprava se izklopi.

### Ventil za regulacijo količine vode

#### Napotek

Količino vode, ki prihaja iz šob naprave, lahko nastavlja te z ventilom za regulacijo količine vode in jo tako prilagajate opravi lu čiščenja.

1. Za povečanje količine vode vzvod ventila potegnite nazaj.
2. Za zmanjšanje količine vode ali popolno zapiranje ventila vzvod ventila potisnite naprej.

#### Slika H

## Čiščenje lesenih površin

Pri čiščenju lesenih površin uporabite krtačo za lesene talne obloge.

### Napotek

- Pred čiščenjem občutljivih površin, npr. lesa, napravo preizkusite na neopaznem mestu.
- Naprave ne zadržujte na enem mestu, temveč jo premikajte.

### Napotek

Lesene površine vedno čistite v smeri vlaken. Vedno čistite vzdolž desk ali lesenih elementov in z naklonom.

### Napotek

Z obdelanih površin lahko odstranite nanos. Neenakomerni svetli in temni odtenki so posledica vrste in obdelave lesa. Odstranitev sivega sloja s preperelih lesenih površin je zelen rezultat.

1. Naprav počasi premikajte po površini.

### Slika I

Da bo rezultat optimalen, na površino po čiščenju nanesite ustrezno sredstvo za nego ali ustrezno zaščitno sredstvo!

## Čiščenje kamnitih površin

Zunanje kamnite površine očistite s krtačo za kamnite talne obloge (ni del obsega dobave – za naročilo glejte poglavje Pribor in nadomestni deli).

### Napotek

Pred čiščenjem odstranite proste delce, npr. kamenčke.

1. Naprav počasi premikajte po površini.

## Shranjevanje naprave

### Slika J

Napravo lahko shranite tako, da jo obesite na kavelj na steni. Druga možnost je, da napravo postavite na odlagalni rob zaščitne pred brizganjem. Pazite na to, da naprava ne stoji na krtačah, sicer lahko pride do poškodb ščetin.

1. Odklopite priključke.
2. Izpraznite napravo (glejte »Zaščita pred zmrzovanjem«).
3. Napravo očistite (glejte »Čiščenje«).

## Transport

### ⚠ PREVIDNOST

#### Neupoštevanje teže

Nevarnost telesnih poškodb in materialne škode  
Pri transportu upoštevajte težo naprave.

## Skladiščenje

### ⚠ PREVIDNOST

#### Neupoštevanje teže

Nevarnost telesnih poškodb in materialne škode  
Pri skladiščenju upoštevajte težo naprave.

## Zaščita pred zmrzovanjem

### POZOR

#### Nevarnost zmrzali

Zmrzal lahko uniči naprave, ki niso popolnoma izpraznjene.

Napravo in pribor popolnoma izpraznite.

Napravo zaščitite pred zmrzaljo.

1. Napravo shranite na mestu, kjer ni zmrzali.

### Napotek

Če skladiščenje na mestu brez zmrzali ni mogoče:

2. Do konca odprite ventil za regulacijo količine vode.

3. Napravo postavite pokonci in počakajte, da izteče vsa voda.

### Slika K

## Nega in vzdrževanje

### Menjava krtače

### ⚠ NEVARNOST

#### Nevarnost udara elektrike

Telesne poškodbe zaradi dotika delov pod napetostjo  
Izklopite napravo.

Izvlčite električni vtič.

### Napotek

Vedno hkrati zamenjajte obe krtači. Krtači je treba zamenjati, ko se ohišje gonila med čiščenjem dotika površine, ne da bi pritiskali na napravo.

### POZOR

#### Nevarnost opeklin

Gonilo je lahko po uporabi zelo vroče. Pred menjavo krtač počakajte, da se naprava ohladi.

1. Odvijte in odstranite vrtljivo spojko za pritrditev krtač.
2. Izvlčite obrabljene krtači.
3. Vstavite novi krtači.
4. Namestite in trdno privijte vrtljivo spojko za pritrditev krtač.

### Slika L

Pri nameščanju vrtljive spojke za pritrditev krtač upoštevajte razporeditev (levo/desno, gledano od tipske ploščice)!

## Čiščenje filtra za vodo

### Napotek

Če je pretok vode premajhen, je treba očistiti filter za vodo v napravi.

1. Odvijte vtično spojko na priključku za vodo.
2. Izvlčite filter za vodo.
3. Filter za vodo izperite pod tekočo vodo v nasprotni smeri toka.
4. Vstavite filter za vodo.
5. Privijte vtično spojko.

Pazite na to, da je tesnilo v vtični spojki pravilno vstavljeno.

## Čiščenje

### POZOR

#### Nepravilno čiščenje

Poškodbe naprave

Naprave ne čistite z vodnim curkom iz gibke cevi ali vodnim curkom pod visokim tlakom.

Ne uporabljajte agresivnih čistilnih sredstev.

Krtače ne čistite s trkanjem po tleh.

1. S krtače odstranite umazanijo, ostanke rastlin in pesek/kamne.
2. Po potrebi krtače odmontirajte in jih očistite pod tekočo vodo.
3. Napravo očistite z vlažno krpo.

## Pomoč pri motnjah

Motnje imajo pogosto enostaven vzrok, ki ga lahko odpravite sami s pomočjo naslednjega seznama. V primeru dvoma ali pri motnjah, ki niso navedene tukaj, stopite v stik s pooblaščenim servisno službo.

#### Naprava ne deluje ali se med delovanjem izklopi

Ni oskrbe z napetostjo

- Preverite oskrbo z napetostjo (vtični spoji kableskega podaljška).

Sprożeno zaščitno stikalo na okvarni tok

- Preverite zaščitno stikalo na okvarni tok hišne napeljavne. Če je napaka pogosta, pokličite strokovnjaka za električno.

Sprożeno stikalo za zaščito motorja pred preobremenitvijo

- Počakajte, da se naprava ohladi (vsaj 10 minut). Stikalo za zaščito motorja pred preobremenitvijo se avtomatsko ponastavi in naprava je ponovno pripravljena za uporabo.

**Med ohlajanjem ne smete pritisniti stikala naprave, da preprečite nenadni zagon naprave. Pred ponovnim zagonom obvezno počakajte, da preteče navedeni čas ohlajanja. Če se naprava ponovno izklopi, med čiščenjem zmanjšajte pritisek na krtači. Zmanjšajte tudi naklon naprave.**

#### Nezadostno čiščenje

Zamazane krtače

- Očistite krtače.

Izrabljene krtače

- Zamenjajte krtače.

Filter za vodo zamašen

- Očistite filter za vodo
- Zamenjajte filter za vodo

Šobe za vodo zamašene

- Šobe za vodo naj zamenja pooblaščen servisna služba.

## Garancija

V vsaki državi veljajo garancijski pogoji, ki jih je izdala naša pristojna prodajna družba. V garancijskem roku bodo morebitne motnje v delovanju naprave odpravljen brezplačno, če je njihov vzrok napaka v materialu ali napaka pri proizvodnji. Pri uveljavljanju garancije zagotovite dokazilo o nakupu in stopite v stik s prodajalcem ali z najbližjo servisno službo.

Naslov najdete na hrbtni strani.

## Tehnični podatki

		<b>PCL 4 Patio Cleaner</b>
<b>Podatki o zmogljivosti naprave</b>		
Obratovalna napetost	V	220-240
Število faz	~	1
Vrtilna frekvenca krtač	1/min	600-800
Premer krtač	mm	100
<b>Mere in mase</b>		
Teža	kg	4,9
Dolžina x širina x višina	mm	1281 x 3 07 x 350

Pridrżujemo si pravico do tehničnih sprememb.

## Izjava EU o skladnosti

S tem izjavljamo, da v nadaljevanju navedeni stroj zaradi svoje zasnovne in konstrukcijske ter v izvedbi, kakršno dajemo na tržišče, ustreza osnovnim zahtevam glede varnosti in varovanja zdravja v skladu z EU-direktivami. V primeru sprememb na stroju brez našega soglasja ta izjava izgubi veljavnost.

Izdelek: Čistilnik tal

Tip: PCL 4

## Zadevne EU-direktive

2006/42/ES (+2009/127/ES)

2014/30/EU

2011/65/EU

2000/14/ES

## Uporabljeni harmonizirani standardi

EN 60335-1

EN 60335-2-10

EN 62233: 2008

EN 55014-1: 2017

EN 55014-2: 2015

EN 61000-3-2: 2014

EN 61000-3-3: 2013

EN 50581

## Veljaven postopek ocene skladnosti

2000/14/ES: Priloga V

## Raven zvočne moči dB(A)

Izmerjeno: 89

Zajamčeno: 91

Podpisniki delujejo v imenu in po pooblastilu uprave.



H. Jenner

Chairman of the Board of Management



S. Reiser

Director Regulatory Affairs & Certification

Pooblaščen osebja za dokumentacijo:

S. Reiser

Alfred Kärcher SE & Co. KG

Alfred-Kärcher-Str. 28 - 40

71364 Winnenden (Nemčija)

Tel.: +49 7195 14-0

Faks: +49 7195 14-2212

Winnenden, 1. 10. 2018

## Spis trešci

Wskazówki ogólne .....	75
Ogólne zasady bezpieczeñstwa .....	76
Przepisy dot. bezpieczeñstwa pracy .....	76
Tabliczka znamionowa .....	76
Zastosowanie zgodne z przeznaczeniem .....	76
Ochrona środowiska .....	76
Akcesoria i części zamienne .....	77
Zakres dostawy .....	77
Opis urządzenia .....	77
Symbol na urządzeniu .....	77
Montaż .....	77
Uruchamianie .....	77
Działanie .....	78
Transport .....	78
Składowanie .....	78
Ochrona przeciwmrozowa .....	78
Czyszczenie i konserwacja .....	78
Ustawianie .....	79
Gwarancja .....	79
Dane techniczne .....	79
Deklaracja zgodności UE .....	79

## Wskazówki ogólne



Przed pierwszym uruchomieniem urządzenia należy przeczytać oryginalną instrukcję obsługi i postępować zgodnie z jej zaleceniami. Oryginalną instrukcję obsługi przecho-

wać do późniejszego wykorzystania lub dla kolejnego właściciela.

## Ogólne zasady bezpieczeństwa

**⚠ NIEBEZPIECZEŃSTWO** • Niebezpieczeństwo uduszenia. Opakowania foliowe należy przechowywać z dala od dzieci.

**⚠ OSTRZEŻENIE** • Urządzenie może być obsługiwane przez osoby o ograniczonych możliwościach fizycznych, sensorycznych lub mentalnych albo takie, którym brakuje doświadczenia i wiedzy na temat jego używania, tylko jeżeli są one odpowiednio nadzorowane lub otrzymały wskazówki na temat bezpiecznego użytkowania urządzenia od osoby odpowiedzialnej za ich bezpieczeństwo i zrozumiały wynikające z tego zagrożenia. • Dzieci nie mogą obsługiwać urządzenia.

• Należy pilnować dzieci, aby upewnić się, iż nie bawią się one urządzeniem. **Wskazówka** • Nie eksploatować urządzenia, jeśli w obszarze roboczym znajdują się ludzie lub zwierzęta.

## Przepisy dot. bezpieczeństwa pracy

- Podczas podłączania tego produktu do sieci wodociągowej należy przestrzegać wymogów normy EN 17117 i w razie ewentualnych pytań skontaktować się z zakładem specjalistycznym w zakresie instalacji sanitarnych.
- Urządzenie użytkować wyłącznie do nieuzdatnianej, czystej wody słodkiej. Urządzenia w żadnym wypadku nie wolno użytkować w połączeniu z substancjami wybuchowymi, wywołującymi korozję ani łatwopalnymi.
- Temperatura wody nie może przekraczać 35°C.
- Nigdy nie zanurzać urządzenia całkowicie w cieczy.
- Urządzenie należy użytkować wyłącznie na zewnątrz.
- Regularnie sprawdzać urządzenie pod kątem uszkodzeń. W przypadku widocznych uszkodzeń zaprzestać użytkowania urządzenia.
- Nie używać urządzenia w basenach pływakich napełnionych wodą.
- Przed rozpoczęciem pracy należy upewnić się, że czyszczona powierzchnia jest wolna od piasku, kamieni lub poluzowanych elementów. Mogą one zostać wyrzucone podczas czyszczenia lub doprowadzić do uszkodzenia powierzchni i urządzenia.
- Nie ciągnąć za podłączony wąż lub przewód zasilający.
- Włączać urządzenie tylko wtedy, gdy szczotki przylegają do podłoża.
- Podczas eksploatacji uważać na odrzut urządzenia. Włączone urządzenie przesuwają się podczas pracy w stronę użytkownika. Urządzenie należy trzymać pewnie i utrzymywać stabilną postawę.
- Nie unosić (odsuwać) włączonego urządzenia od podłoża.
- Jako przedłużacz można stosować tylko odpowiedni kabel o stopniu ochrony IPX4.
- Wszystkie części przewodzące prąd w miejscu pracy urządzenia muszą być zabezpieczone przed przyskającą wodą.
- Wtyczka i złączka przedłużacza muszą być wodoszczelne i nie mogą znajdować się w wodzie.
- Urządzenie może pracować tylko z prawidłowo zainstalowanym wyłącznikiem różnicowo-prądowym o

prądzie zadziałania maks. 30 mA. W razie pytań należy zwrócić się do elektryka.

- Chronić urządzenie przed mrozem i wysoką temperaturą (dopuszczalny zakres temperatury otoczenia 5°C – 40°C).
- Nie korzystać z urządzenia w pobliżu urządzeń znajdujących się pod napięciem.
- Przed każdym użyciem urządzenia upewnić się, że przewód zasilający oraz wtyczka nie są uszkodzone. W razie uszkodzenia przewodu zasilającego należy niezwłocznie zlecić jego wymianę przez producenta, w autoryzowanym serwisie lub przez specjalistę elektryka, aby zapobiec jakiegokolwiek zagrożeniu.
- Nie dopuścić do uszkodzenia przewodu zasilającego lub przedłużacza w wyniku zgniecenia, złamania, szarpnięcia itp. Chronić przewód zasilający przed wysokimi temperaturami, olejami i ostrymi krawędziami.

## Tabliczka znamionowa

Na tabliczce znamionowej znajdują się najważniejsze dane urządzenia.

W rozdziale „Opis urządzenia” pokazano miejsce, w którym umieszczona jest tabliczka znamionowa na urządzeniu.

## Zastosowanie zgodne z przeznaczeniem

### ⚠ OSTRZEŻENIE

**Niebezpieczeństwo odniesienia obrażeń z powodu wyrzucanych cząstek**

Urządzenie można stosować tylko na oczyszczonych wstępnie powierzchniach, przestrzegając przepisów bezpieczeństwa.

Urządzenie jest przeznaczone do usuwania zabrudzeń z powierzchni w sektorze zewnętrznym, np. z tarasów. W zależności od wykorzystywanych szczotek, urządzenie można stosować do powierzchni drewnianych, gładkich płyt kamiennych oraz z WPC (kompozytu drzewno-polymerowego).

## Możliwe do przewidzenia nieprawidłowe użycie

Każde inne zastosowanie jest niedopuszczalne.

Użytkownik ponosi odpowiedzialność za szkody wynikające z niezgodnego z przeznaczeniem użytkowania urządzenia.

Nie stosować urządzenia do czyszczenia powierzchni porośniętych roślinnością, np. ażurowe płyty chodnikowe.

## Ochrona środowiska



Materiały, z których wykonano opakowania, nadają się do recyklingu. Opakowania poddać utylizacji przyjaznej dla środowiska naturalnego.



Elektryczne i elektroniczne urządzenia zawierają cenne surowce wtórne, a często również takie części składowe jak baterie, akumulatory lub olej, które w razie niewłaściwej obsługi lub nieprawidłowej utylizacji mogą stanowić potencjalne zagrożenie dla zdrowia ludzkiego i środowiska naturalnego. Jednak te części składowe są niezbędne do prawidłowej pracy urządzenia. Urządzeń oznaczonych tym symbolem nie można wyrzucać do odpadów z gospodarstw domowych.



## Wskazówki dotyczące składników (REACH)

Aktualne informacje dotyczące składników można znaleźć na stronie: [www.kaercher.com/REACH](http://www.kaercher.com/REACH)

## Akcesoria i części zamienne

Należy stosować tylko oryginalne akcesoria i części zamienne, ponieważ gwarantują one bezpieczną i bezawaryjną pracę urządzenia.

Informacje dotyczące akcesoriów i części zamiennych można znaleźć na stronie [www.kaercher.com](http://www.kaercher.com).

## Zakres dostawy

Zakres dostawy urządzenia jest przedstawiony na opakowaniu. Podczas rozpakowywania urządzenia należy sprawdzić, czy w opakowaniu znajdują się wszystkie elementy. W przypadku stwierdzenia braków w akcesoriach lub szkód powstałych w transporcie należy zwrócić się do dystrybutora.



## Opis urządzenia





Ilustracje, patrz strona z grafikami

### Rysunek A

- 1) Wylłącznik urządzenia
- 2) Przycisk odblokowujący wyłącznik urządzenia
- 3) Uchwyt
- 4) Drażek
- 5) Głowica czyszcząca
- 6) Szczotki obrotowe
- 7) Dysze wodne
- 8) Obudowa przekładni
- 9) Osłona przed pryskaniem z krawędzią stojącą
- 10) Przewód zasilający
- 11) Taśma na rzepy
- 12) Filtr wody
- 13) Uszczelka filtra wody
- 14) Przyłącze wody (system wtykowy)
- 15) Zawór do regulacji ilości wody
- 16) Tabliczka znamionowa
- 17) Mocowanie szczotek (zamek obrotowy)

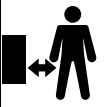
## Symbole na urządzeniu

	<i>Niebezpieczeństwo porażenia prądem. W przypadku uszkodzenia przewodu zasilającego wyciągnąć wtyczkę z gniazdka!</i>
	<i>Niebezpieczeństwo zranienia przez odrzucane przedmioty!</i>

	<i>Niebezpieczeństwo zranienia. W pobliżu pracującego urządzenia nie mogą przebywać inne osoby!</i>
	<i>Niebezpieczeństwo uszkodzenia oczu i słuchu. Nosić okulary ochronne i naszki!</i>
	<i>Niebezpieczeństwo uszkodzenia. Nie czyścić urządzenia wodą z węża ani strumieniem wody pod ciśnieniem!</i>
	<i>Niebezpieczeństwo uszkodzenia. Chronić przed deszczem!</i>
	<i>Niebezpieczeństwo oparzenia się o gorące powierzchnie!</i>

## Montaż

### Wskazówka

Drażek mocuje się na stałe. Po zamontowaniu nie wolno już rozłączać połówek drażka. Podczas montażu należy dopilnować, aby wąż doprowadzający wodę i przewód zasilający nie zakleszczyły się ani nie były zgniecione.

1. Złączyć obydwie części drażka. Blokuję się on w słyszalny sposób.

### Rysunek B

2. Wsunąć przewód doprowadzający wodę, a następnie przewód zasilający do kanału kablowego od góry do dołu (zaczynając od uchwytu).

### Rysunek C

3. Wystający fragment przewodu i węża mocno wcisnąć do obudowy głowicy szczotek.

### Rysunek D

Przewód zasilający i wąż doprowadzający wodę nie mogą wystawać z urządzenia podczas pracy.

## Uruchamianie

1. Zamknąć zawór do regulacji ilości wody.

### Rysunek H

2. Podłączyć wąż doprowadzający wodę do urządzenia. Musi być wyraźnie słychać zatrzaśnięcie się złączki.

3. Taśmą na rzepy przymocować wąż do uchwytu w celu jego odciążenia.

### Rysunek E

4. Połączyć wąż doprowadzający wodę z zaworem wody i otworzyć zawór. Przestrzegać wartości maks. ciśnienia roboczego (patrz „Dane techniczne”).
5. Podłączyć przewód zasilający do odpowiedniego przedłużacza o stopniu ochrony IPX4. Koniecznie przestrzegać przepisów dot. bezpieczeństwa.

## Działanie

### Prawidłowe posługiwanie się szczotkami

#### Wskazówka

Stosować tylko takie szczotki, które są przeznaczone do czyszczenia danej powierzchni. Przechowywać podanych niżej wskazówek dot. prawidłowego posługiwania się szczotkami.

1. Równomiernie przyłożyć szczotki do powierzchni.

#### Rysunek F

2. Przesuwać szczotki po powierzchni, lekko je naciskając.

### Włączanie urządzenia

#### Wskazówka

Przed włączeniem urządzenia należy odblokować wyłącznik urządzenia, aby umożliwić jego włączenie. Zachować opisaną tutaj kolejność działań.

1. Nacisnąć przycisk odblokowujący.

#### Rysunek G

2. Nacisnąć wyłącznik urządzenia. Następuje uruchomienie urządzenia.
3. Zwołnic wyłącznik urządzenia. Urządzenie zatrzyma się.

### Zawór do regulacji ilości wody

#### Wskazówka

Istnieje możliwość regulowania ilości wody przepuszczanej przez dysze urządzenia i dostosowania jej do warunków czyszczenia. Można to wykonać za pomocą zaworu do regulacji ilości wody.

1. Pociągnięcie dźwigni zaworu do tyłu powoduje zwiększenie ilości wody.
2. Przesunięcie dźwigni zaworu do przodu powoduje zmniejszenie ilości wody lub całkowite zamknięcie zaworu.

#### Rysunek H

### Czyszczenie powierzchni drewnianych

Do czyszczenia powierzchni drewnianych należy stosować szczotki przeznaczone do okładzin drewnianych.

#### Wskazówka

- Przed użyciem należy sprawdzić urządzenie na wrażliwych powierzchniach, np. na drewnie, w niewidocznym miejscu.
- Nie zatrzymywać się w jednym miejscu, ale pozostawać w ruchu.

#### Wskazówka

Powierzchnie drewniane należy zawsze czyścić zgodnie z przebiegiem włókien. Zawsze czyścić powierzchnie wzdłuż przebiegu elementów drewnianych i zgodnie ze spadkiem.

#### Wskazówka

W przypadku czyszczonych powierzchni rezultaty czyszczenia wstępnego mogą zostać usunięte. Nierównomiernie jasne/ciemne efekty wynikają z rodzaju drewna lub sposobu czyszczenia drewna. W przypadku zwietrzałych powierzchni drewnianych usunięcie szarego odcienia jest pożądanym rezultatem.

1. Powoli przesuwaj urządzenie po powierzchni.

#### Rysunek I

Aby osiągnąć optymalny efekt, po zakończeniu czyszczenia należy zastosować odpowiedni środek pielęgnacyjny lub ochronny!

### Czyszczenie powierzchni kamiennych

Do czyszczenia gładkich płyt kamiennych na zewnątrz należy stosować szczotki przeznaczone do okładzin kamiennych (nie są objęte zakresem dostawy — możli-

wość zaopatrzenia, patrz rozdz. „Akcesoria i części zamienne”).

#### Wskazówka

Przed przystąpieniem do czyszczenia usunąć luźne elementy, np. zwir.

1. Powoli przesuwaj urządzenie po powierzchni.

### Przechowywanie urządzenia

#### Rysunek J

Nieużywane urządzenie można zawiesić na haku zamontowanym w ścianie. Alternatywnie można też postawić urządzenie na krawędzi osłony przed pryskaniem. Urządzenie nie może stać na szczotkach, ponieważ może to spowodować ich uszkodzenie.

1. Odłączyć wąż i przewód.
2. Opróżnić urządzenie (patrz „Ochrona przeciwmroźowa”).
3. Wyczyścić urządzenie (patrz „Czyszczenie”).

## Transport

### △ OSTROŻNIE

#### Nieuwzględnianie masy urządzenia

Niebezpieczeństwo odniesienia obrażeń i uszkodzenia. Podczas transportu zwrócić uwagę na masę urządzenia.

## Składowanie

### △ OSTROŻNIE

#### Nieuwzględnianie masy urządzenia

Niebezpieczeństwo odniesienia obrażeń i uszkodzenia. Podczas składowania uwzględnić masę urządzenia.

## Ochrona przeciwmroźowa

### UWAGA

#### Zagrożenie mrozem

Nie w pełni opróżnione urządzenia mogą ulec uszkodzeniu na skutek mrozu.

Całkowicie opróżnić urządzenie i akcesoria.

Chronić urządzenie przed mrozem.

1. Urządzenie należy przechowywać w miejscu nienarażonym na działanie mrozu.

#### Wskazówka

Jeżeli przechowywanie w miejscu nienarażonym na działanie mrozu jest niemożliwe:

2. Całkowicie otworzyć zawór do regulacji ilości wody.
3. Postawić urządzenie pionowo i uruchomić na biegu jałowym.

#### Rysunek K

## Czyszczenie i konserwacja

### Wymiana szczotek

### △ NIEBEZPIECZEŃSTWO

#### Niebezpieczeństwo porażenia prądem

Obrażenia z powodu dotknięcia elementów przewodzących prąd

Wylączyć urządzenie.

Odłączyć wtyczkę sieciową.

#### Wskazówka

Zawsze wymieniać razem obie szczotki. Szczotki należy wymienić, gdy obudowa urządzenia dotyka powierzchni podczas jej czyszczenia, podczas gdy użytkownik nie naciska na urządzenie.

## UWAGA

### Niebezpieczeństwo poparzenia

Po zakończeniu pracy urządzenie może być bardzo gorące. Przed wymianą szczotek poczekać, aż urządzenie ostygnie.

1. Odkręcić i wyjąć elementy mocujące szczotki.
2. Wyjąć zużyte szczotki.
3. Założyć nowe szczotki.
4. Założyć i zakręcić elementy mocujące szczotki.

### Rysunek L

Podczas zakładania elementów mocujących szczotki zwracać uwagę na przyporządkowanie (po lewej / po prawej stronie, patrząc z perspektywy tabliczki znamionowej)!

## Czyszczenie filtra wody

### Wskazówka

Gdy przepływ wody jest słaby, należy wyczyścić filtr wody w urządzeniu.

1. Odkręcić złącze wtykowe przy przyłączy wody.
2. Wyjąć filtr wody.
3. Przepłukać filtr wody pod bieżącą wodą w kierunku przeciwnym do przepływu wody w filtrze.

### Rysunek M

4. Założyć filtr wody.
5. Zakręcić złącze wtykowe.

Dopilnować, aby uszczelka w złączy wtykowym była prawidłowo osadzona.

## Czyszczenie

## UWAGA

### Nieprawidłowe czyszczenie

#### Uszkodzenie urządzenia

Nie czyścić urządzenia wodą z węża ani strumieniem wody pod ciśnieniem.

Nie stosować agresywnych środków czyszczących.

Nie uderzać szczotką o podłogę.

1. Usunąć ze szczotki zabrudzenia, resztki roślin i piasek/kamienie.
2. W razie potrzeby wymontować szczotkę i umyć pod bieżącą wodą.
3. Wyczyścić urządzenie wilgotną szmatką.

## Usuwanie usterek

Usterki mają często proste przyczyny, które można usunąć samodzielnie, korzystając z poniższego przeglądu. W razie wątpliwości lub wystąpienia usterek innych niż wymienione należy skontaktować się z autoryzowanym serwisem.

**Urządzenie nie działa lub wyłącza się podczas pracy**  
Brak napięcia zasilającego

- Sprawdzić napięcie zasilające (połączenie wtykowe przedłużacza).

Zadziałał wyłącznik różnicowo-prądowy

- Sprawdzić wyłącznik różnicowo-prądowy w instalacji budynku. Jeśli problem powtarza się, należy zwzać elektryka.

Zadziałał wyłącznik przeciążeniowy silnika

- Poczekać, aż urządzenie ostygnie (co najmniej 10 min). Wyłącznik przeciążeniowy silnika powraca automatycznie do położenia roboczego, gdy urządzenie jest ponownie gotowe do pracy.

**W czasie schładzania się silnika nie wolno naciskać wyłącznika urządzenia, aby nie spowodować jego niepożądanego włączenia. Przed ponownym uruchomieniem należy koniecznie poczekać na schłodzenie się urządzenia. W**

przypadku powtórnego wyłączenia należy podczaś czyszczenia zmniejszyć ciśnienie wywierane na szczotki i trzymać urządzenie pod mniejszym kątem.

### Niezadawalający wynik czyszczenia

Zabrudzone szczotki

- Wyczyścić szczotki.

Zużyte szczotki

- Wymienić szczotki.

Zatkany filtr wody

- Wyczyścić filtr wody.

- Wymienić filtr wody.

Zatkane dysze wodne

- Zlecić wymianę dysz w autoryzowanym serwisie.

## Gwarancja

W każdym kraju obowiązują warunki gwarancji określone przez dystrybutora. Ewentualne usterki urządzenia usuwane są w okresie gwarancji bezpłatnie, o ile spowodowane są błędem materiałowym lub produkcyjnym. W sprawach napraw gwarancyjnych prosimy kierować się z dowodem zakupu do dystrybutora lub do autoryzowanego punktu serwisowego. (Adres znajduje się na odwrocie)

## Dane techniczne

		PCL 4 Patio Cleaner
<b>Wydajność urządzenia</b>		
Napięcie robocze	V	220-240
Faza	~	1
Prędkość obrotowa szczotek	1/min	600-800
Średnica szczotek	mm	100
<b>Wymiary i masa</b>		
Ciężar	kg	4,9
Dł. x szer. x wys.	mm	1281 x 3 07 x 350

Zmiany techniczne zastrzeżone.

## Deklaracja zgodności UE

Niniejszym oświadczamy, że określone poniżej urządzenie odpowiada pod względem koncepcji, konstrukcji oraz wprowadzonej przez nas do handlu wersji obowiązującym zasadniczym wymogom dyrektyw UE dotyczącym bezpieczeństwa i zdrowia. Wszelkie nieuzgodnione z nami modyfikacje urządzenia powodują utratę ważności tego oświadczenia.

Produkt: urządzenie do czyszczenia podłóg

Typ: PCL 4

### Obowiązujące dyrektywy UE

2006/42/WE (+2009/127/WE)

2014/30/UE

2011/65/UE

2000/14/WE

### Zastosowane normy zharmonizowane

EN 60335-1

EN 60335-2-10

EN 62233: 2008

EN 55014-1: 2017

EN 55014-2: 2015

EN 61000-3-2: 2014

EN 61000-3-3: 2013

EN 50581

## Zastosowana metoda oceny zgodności

2000/14/WE: Załącznik V

### Poziom mocy akustycznej dB(A)

Zmierzony: 89

Gwarantowany: 91

Niżej podpisane osoby działają z upoważnienia zarządu przedsiębiorstwa.

H. Jenner

Chairman of the Board of Management

S. Reiser

Director Regulatory Affairs & Certification

Administrator dokumentacji:

S. Reiser

Alfred Kärcher SE & Co. KG

Alfred-Kärcher-Str. 28 - 40

71364 Winnenden (Germany)

Tel.: +49 7195 14-0

Faks: +49 7195 14-2212

Winnenden, 01.10.2018 r.

## Cuprins

Indicații generale .....	80
Indicații de siguranță generale .....	80
Indicații privind siguranța .....	80
Plăcuță cu caracteristici .....	80
Utilizarea conform destinației .....	81
Protecția mediului .....	81
Accesorii și piese de schimb .....	81
Set de livrare .....	81
Descrierea aparatului .....	81
Simboluri pe aparat .....	81
Montajul .....	81
Punerea în funcțiune .....	82
Regim .....	82
Transport .....	82
Depozitarea .....	82
Protecția împotriva înghețului .....	82
Îngrijirea și întreținerea .....	83
Remedierea defecțiunilor .....	83
Garanție .....	83
Date tehnice .....	83
Declarație de conformitate UE .....	83

## Indicații generale



Înainte de prima utilizare a aparatului, citiți aceste instrucțiuni de utilizare originale și procedați în conformitate. Păstrați instrucțiunile de utilizare originale pentru viitoarele utilizări sau pentru viitorul posesor.

## Indicații de siguranță generale

**⚠ PERICOL** • Pericol de asfixiere. Nu țineți foliile de ambalaj la îndemâna copiilor.

**⚠ AVERTIZARE** • Persoanele cu capacități psihice, senzoriale sau mentale limitate sau care nu dispun de experiența sau cunoștințele necesare pot folosi aparatul doar dacă sunt supravegheate corespunzător, dacă sunt instruite de o persoană responsabilă de siguranța lor cu privire la utilizarea în siguranță a aparatului și înțeleg pericolele care rezultă din aceasta. • Este in-

terzisă utilizarea aparatului de către copii. • Nu lăsați copiii nesupravegheați, pentru a vă asigura că nu se joacă cu aparatul. **Indicație** • Nu folosiți aparatul dacă în zona de lucru se află alte persoane sau anima-

## Indicații privind siguranța

- La racordarea acestui produs la rețeaua de apă potabilă, respectați cerințele EN 1717 și luați legătura cu firma de instalații sanitare dacă aveți întrebări.
- Utilizați aparatul numai cu apă dulce netratată, curată. Aparatul nu trebuie utilizat în niciun caz cu substanțe explozive, corozive sau inflamabile.
- Temperatura apei nu trebuie să depășească 35°C.
- Nu scufundați niciodată complet aparatul în lichide.
- Utilizați aparatul numai în exterior.
- Verificați periodic aparatul în privința deteriorărilor. Nu mai utilizați aparatul, în caz de deteriorări vizibile.
- Nu utilizați aparatul pe suprafețe pe care există deja apă.
- Înaintea lucrului, asigurați-vă că, pe suprafața de curățare, nu există nisip, pietre sau ale componente libere. În timpul curățării, acestea pot fi aruncate prin centrifugare sau pot deteriora suprafața și aparatul.
- Nu trageți de furtunul racordat sau de cablul de alimentare de la rețea.
- Porniți aparatul numai când perile se află pe podea.
- În timpul funcționării, țineți cont de reculul aparatului. Aparatul conectat tinde să se deplasează spre utilizator în timpul funcționării. Țineți aparatul bine fixat și asigurați-vă stabilitatea.
- Nu ridicați de pe podea aparatul când este conectat.
- Utilizați doar un cablu prelungitor adecvat, marcat cu gradul de protecție IPX4.
- Toate componentele conducătoare de curent din zona de lucru trebuie să fie protejate împotriva stropirii cu apă.
- Ștecherul de alimentare și mufa cablului prelungitor trebuie să fie etanșe la apă și să nu fie plasate în apă.
- Utilizați aparatul doar la un comutator de protecție împotriva curenților vagabonzi, montat corect, cu un curent de declanșare de maximum 30 mA. Pentru întrebări, luați legătura cu un electrician.
- Protejați aparatul de frig și de căldură excesivă (temperatura ambientală permisă 5°C până la 40°C).
- Nu utilizați aparatul în apropierea aparatelor aflate sub tensiune.
- Înainte de fiecare utilizare a aparatului, asigurați-vă că nu este deteriorat cablul de alimentare cu ștecherul de rețea. În cazul în care cablul de alimentare este deteriorat, trebuie înlocuit imediat de către producător, serviciul de asistență clienți autorizat sau un electrician autorizat, pentru a se evita orice pericol.
- Nu stricați și nu deteriorați cablul de alimentare și cablul prelungitor prin trecere peste acestea, strivire, tragere sau alte asemenea. Protejați cablul de alimentare împotriva căldurii, uleiului și muchiilor ascuțite.

## Plăcuță cu caracteristici

Pe plăcuța de tip se găsesc datele importante ale aparatului.

În capitolul „Descrierea dispozitivului” este indicat locul unde se găsește plăcuța de tip.

## Utilizare conform destinației

### ⚠️ **AVERTIZARE**

**Pericol de deteriorare din cauza particulelor centrifugate cu putere**

Utilizați aparatul doar pe suprafețe curățate anterior și respectați indicațiile privind siguranța.

Aparatul este destinat îndepărtării murdăriei de pe suprafețe din zonele exterioare, ca, de exemplu, terase. În funcție de perii utilizate, aparatul este adecvat pentru suprafețe din lemn, lespezile uniforme și materialele compozite (WPC).

### Utilizarea eronată prevăzută

Orice utilizare necorespunzătoare este interzisă.

Utilizatorul este responsabil pentru pericolele cauzate de utilizarea necorespunzătoare.

Nu utilizați aparatul pentru curățarea suprafețelor ceruite, ca de ex. dale de gazon.

### Protecția mediului



Materialele de ambalare sunt reciclabile. Vă rugăm să eliminați ambalajele în mod ecologic.



Aparatele electrice și electronice conțin materiale reciclabile prețioase și, uneori, componente precum baterii, acumulate sau uleiuri, care, în cazul utilizării incorecte sau al eliminării

necorespunzătoare, pot reprezenta un potențial pericol pentru sănătatea oamenilor și pentru mediul înconjurător. Pentru funcționarea corectă a aparatului, aceste componente sunt necesare. Aparatele marcate cu acest simbol nu trebuie aruncate la gunoierul menajer.

**Observații referitoare la materialele conținute (REACH)**

Informații actuale referitoare la materialele conținute puteți găsi la adresa: [www.kaercher.com/REACH](http://www.kaercher.com/REACH)

### Accesorii și piese de schimb

Utilizați numai accesorii originale și piese de schimb originale; ele asigură funcționarea în siguranță și fără avarii a aparatului.

Informații despre accesorii și piesele de schimb se găsesc la adresa [www.kaercher.com](http://www.kaercher.com).

### Set de livrare

Setul de livrare a aparatului este ilustrat pe ambalaj. La despachetare, verificați dacă conținutul este complet.

Informații imediat distribuitorului dacă lipsesc accesorii sau dacă există deteriorări provocate în timpul transportului.

### Descrierea aparatului

Pentru imagini, consultați pagina de grafice  
**Figura A**

- 1 Comutator aparat
- 2 Deblocarea întrerupătorului principal
- 3 Mâner
- 4 Braț
- 5 Vas de curățare
- 6 Perii rotative
- 7 Duze pentru apă
- 8 Carcasa acționării
- 9 Protecție împotriva stropirii cu margine de așezare

- 10 Cablu de rețea
- 11 Bandă tip arici
- 12 Filtru de apă
- 13 Garnitură pentru filtrul de apă
- 14 Racord de apă (sistem de conectare)
- 15 Supapă de reglare a debitului apei
- 16 Plăcuță cu caracteristici
- 17 Fixarea perii (dispozitiv de închidere prin rotație)

### Simboluri pe aparat

	<i>Pericol de electrocutare Trageți fișa de rețea dacă cablul de alimentare este deteriorat!</i>
	<i>Pericol de accidentare din cauza aruncării obiectelor!</i>
	<i>Pericol de accidentare. Țineți la distanță celelalte persoane!</i>
	<i>Pericol de afectare a ochilor și a auzului. Purtați ochelari de protecție și protecție pentru auz!</i>
	<i>Pericol de deteriorare. Nu curățați aparatul cu furtun cu jet de apă sau cu jet de apă de înaltă presiune!</i>
	<i>Pericol de deteriorare. Nu depozitați în ploaie!</i>
	<i>Pericol de arsuri din cauza suprafețelor fierbinți!</i>

### Montajul

#### Indicație

Montarea brațului se realizează o dată. După montaj, segmentele de braț nu mai trebuie demontate. La montaj, aveți grijă ca furtunul de apă și cablul de rețea să nu se prindă sau să se strivească.

1. Îmbinați brațul. Se fixează cu zgomot.

#### Figura B

2. Apăsați furtunul de apă și apoi cablul de rețea de sus în jos (începând de la mâner), în cablul de canal.

#### Figura C

3. Apăsați cu putere elementele de cablu și de furtun de apă rămase, în carcasa capului de perii.

#### Figura D

În timpul funcționării, cablul de rețea și furtunul de apă nu trebuie să iasă din aparat!

### Punerea în funcțiune

1. Închideți supapa de reglare a debitului de apă.

#### Figura H

2. Racordați furtunul de apă la aparat. Cuplajul trebuie să se fixeze cu zgomot.
3. Asigurați furtunul de apă împotriva tragerii, la mâner cu banda tip arici.

#### Figura E

4. Conectați furtunul de apă la robinetul de apă și deschideți robinetul de apă. Respectați presiunea maximă de funcționare (vezi „Datele tehnice”).
5. Racordați cablul de racordare la rețea la un cablu prelungitor adecvat, marcat cu gradul de protecție IPX4. Respectați în mod obligatoriu indicațiile privind siguranța.

### Regim

#### Utilizarea corectă a periiilor

##### Indicație

*Utilizați doar perii adecvate pentru suprafața de curățat. Respectați următoarele indicații referitoare la utilizarea corectă a periiilor.*

1. Așezați perile uniform pe suprafață.

#### Figura F

2. Deplasați perile cu presiune ușoară pe suprafață.

#### Pornirea aparatului

##### Indicație

*Pentru pornire, trebuie să deblocați întrerupătorul principal, pentru ca aparatul să pomească. Pentru aceasta, trebuie respectată succesiunea operațiilor.*

1. Apăsați tasta de deblocare.

#### Figura G

2. Apăsați întrerupătorul principal. Aparatul pornește.
3. Eliberați întrerupătorul principal. Aparatul se oprește.

#### Supapă de reglare a debitului apei

##### Indicație

*Canțitatea de apă eliberată prin duzele aparatului poate fi reglată de la supapa de reglare a debitului apei și adaptată în funcție de operațiunea de curățare.*

1. Trageți spre spate maneta supapei pentru a crește cantitatea de apă.
2. Apăsați maneta supapei spre față pentru a reduce cantitatea de apă sau pentru a închide complet supapa.

#### Figura H

#### Curățarea suprafețelor din lemn

Pentru curățarea suprafețelor din lemn, utilizați perii pentru lemn.

##### Indicație

- Înainte de utilizare, testați aparatul pe suprafețe sensibile, de ex. lemn, într-un loc ferit.
- Nu rămâneți într-un singur loc, ci mențineți-vă în mișcare.

##### Indicație

*Suprafețele din lemn trebuie curățate întotdeauna pe direcția fibrei. Curățați întotdeauna de-a lungul plăcilor sau a elementelor din lemn, ținând perile înclinate.*

##### Indicație

*Dacă este posibil, la suprafețele tratate se poate îndepărta pretratamentul. Efectele neuniforme luminoase/întunecate sunt cauzate de tipul de lemn sau de tratarea lemnului. La suprafețele de lemn îmbătrânite, îndepărtarea stratului cenușiu este de dorit.*

1. Deplasați aparatul încet pe suprafață.

#### Figura I

**Pentru rezultate optime, aplicați un agent de întreținere sau un mijloc de protecție după curățare!**

#### Curățarea suprafețelor de piatră

Pentru curățarea lespezilor uniforme în exterior, utilizați perii pentru piatră (nu sunt incluse în pachetul de livrare - pentru achiziționare, vezi capitolul Accesorii și piese de schimb).

##### Indicație

*Înainte de curățare, îndepărtați componentele aflate liber, ca de ex. pietrișul de pe plăcile de beton.*

1. Deplasați aparatul încet pe suprafață.

#### Depozitarea aparatului

##### Figura J

Pentru depozitare, aparatul poate fi suspendat de u cârlig de perete. Opțional, puteți depozita aparatul pe marginea de așezare a protecției împotriva stropirii. Aveți grijă ca aparatul să nu stea pe perii, pentru a evita deteriorarea periiilor.

1. Decuplați racordurile.
2. Goliți aparatul (vezi „Protecția împotriva înghețului”).
3. Curățați aparatul (vezi „Curățarea”).

### Transport

#### ⚠ PRECAUȚIE

##### Nerespectarea greutății

*Pericol de accidentare și de deteriorare*

*La transport țineți cont de greutatea aparatului.*

#### Depozitarea

#### ⚠ PRECAUȚIE

##### Nerespectarea greutății

*Pericol de accidentare și de deteriorare*

*La depozitare țineți cont de greutatea aparatului.*

### Protecția împotriva înghețului

#### ATENȚIE

##### Pericol de îngheț

*Aparatele care nu sunt complet golite pot fi distruse de îngheț.*

*Goliți aparatul și accesoriile complet.*

*Protejați aparatul de îngheț.*

1. Depozitați aparatul într-un loc ferit de îngheț.

##### Indicație

*Dacă nu se poate asigura depozitarea într-un loc ferit de îngheț:*

2. Deschideți complet supapa de reglare a debitului apei.
3. Așezați aparatul pe verticală și lăsați să funcționeze în gol.

#### Figura K

## Îngrijirea și întreținerea

### Înlocuirea periiilor

#### **⚠ PERICOL**

##### **Pericol de electrocutare**

Râniri cauzate de atingerea pieselor aflate sub tensiune  
Opriiți aparatul.

Scoateți ștecărul.

##### **Indicație**

Înlocuiți întotdeauna ambele perii în același timp. Periele trebuie înlocuite, dacă carcasa acționării atinge suprafața în timpul curățării, fără să fie exercitată presiune pe aparat.

#### **ATENȚIE**

##### **Pericol de arsuri**

După utilizare, acționarea poate fi foarte fierbinte. Lăsați aparatul să se răcească înainte de înlocuirea periiilor.

1. Deșurubați elementul de fixare a periiilor și scoateți-l.
2. Scoateți periele uzate.
3. Montați noile perii.
4. Așezați elementul de fixare a periiilor și înșurubați-l.

##### **Figura L**

La așezarea elementului de fixare a periiilor aveți grijă la ordinea (stânga/dreapta, prevăzut pe plăcuța cu indicații)!

### Curățarea filtrului de apă

##### **Indicație**

Dacă debitul de apă este insuficient, filtrul de apă din aparat trebuie curățat.

1. Deșurubați legătura cu fișă de la racordul de apă.
2. Scoateți filtrul de apă.
3. Spălați filtrul de apă cu apă curentă, în sens contrar curgerii.

##### **Figura M**

4. Montați filtrul de apă.
  5. Înșurubați legătura cu fișă.
- Aveți grijă ca gamitura să fie așezată corect în legătura cu fișă.

### Curățarea

#### **ATENȚIE**

##### **Curățare incorrectă**

##### **Defecțiuni ale aparatului**

Nu curățați aparatul cu jet de apă prin furtun sau jet de apă de înaltă presiune.

Nu utilizați agenți de curățare agresivi.

Nu loviți cu peria pe podea.

1. Îndepărtați de pe perie murdăria, resturile de plante și nisip/pietre.
2. La nevoie, demontați peria și curățați-o sub apă curentă.
3. Curățați aparatul cu o cârpă umedă.

### Remedierea defecțiunilor

De cele mai multe ori, defecțiunile au cauze simple, pe care le puteți remedia cu ajutorul următoarei liste de ansamblu. În caz de dubiu sau de defecțiuni nemenționate, vă rugăm să vă adresați unității de service autorizate.

##### **Aparatul nu funcționează sau se deconectează în timpul funcționării.**

Lipsa alimentării cu tensiune

- Verificați alimentarea cu tensiune (legături cu fișă ale cablului prelungitor).

Comutatorul de protecție împotriva curenților vagabonzi a declanșat

- Verificați comutatorul de protecție împotriva curenților vagabonzi de la instalația locală. Dacă eroarea se produce des, apelați la un electrician.

Comutatorul de suprasarcină al motorului a declanșat

- Lăsați aparatul să se răcească (minimum 10 minute). Comutatorul de suprasarcină al motorului se resetează automat și aparatul este din nou în stare de funcționare.

**În timpul fazei de răcire, nu trebuie apăsat între-rupătorul principal, pentru a evita pornirea necontrolată a aparatului. Înainte de repunerea în funcțiune, așteptați să treacă timpul de răcire indicat. În cazul unei opriri repetate, în timpul curățării reduceți presiunea periiilor și țineți aparatul într-un unghi plat.**

##### **Rezultat de curățare insuficient**

Perii murdare

- Curățați periele.

Perii uzate

- Înlocuiți periele.

Filtru de apă înfundat

- Curățarea filtrului de apă

- Înlocuirea filtrului de apă

Duze pentru apă înfundat

- Dispuneți înlocuirea duzelor de apă la serviciul autorizat pentru relații cu clienții.

### Garanție

În fiecare țară sunt valabile condițiile de garanție publicate de distribuitorul nostru din țara respectivă. Eventuale defecțiuni ale acestui aparat, care survin în perioada de garanție și care sunt rezultatul unor defecte de fabricație sau de material, vor fi remediate gratuit. Pentru a putea beneficia de garanție, prezentați-vă cu chitanța de cumpărare la magazin sau la cea mai apropiată unitate de service autorizată.

(Pentru adresă, consultați pagina din spate)

### Date tehnice

		<b>PCL 4 Patio Cleaner</b>
<b>Date privind puterea aparatului</b>		
Tensiune de lucru	V	220-240
Fază	~	1
Turație perie	1/min	600-800
Diametru perie	mm	100
<b>Dimensiuni și greutate</b>		
Greutate	kg	4,9
Lungime x Lățime x Înălțime	mm	1281 x 307 x 350

Sub rezerva modificărilor tehnice.

### Declarație de conformitate UE

Prin prezenta, declarăm că aparatul indicat mai jos corespunde cerințelor fundamentale privind siguranța și sănătatea prevăzute în directivele UE relevante, prin proiectarea și construcția sa, precum și în versiunea comercializată de noi. În cazul efectuării unei modificări a aparatului care nu a fost convenită cu noi, această declarație își pierde valabilitatea.

Produs: Dispozitiv de curățare a pardoselilor

Tip: PCL 4

### Directive UE relevante

2006/42/UE (+2009/127/UE)

2014/30/UE

2011/65/UE

2000/14/UE

### Norme armonizate aplicate

EN 60335-1

EN 60335-2-10

EN 62233: 2008

EN 55014-1: 2017

EN 55014-2: 2015

EN 61000-3-2: 2014

EN 61000-3-3: 2013

EN 50581

### Procedura aplicată de evaluare a conformității

2000/14/CE: Anexa V

### Nivel de putere acustică dB(A)

Măsurat: 89

Garantat: 91

Semnatarii acționează în numele și prin împuternicirea Consiliului director.



H. Jenner

Chairman of the Board of Management



S. Reiser

Director Regulatory Affairs & Certification

Însărcinat cu elaborarea documentației:

S. Reiser

Alfred Kärcher SE & Co. KG

Alfred-Kärcher-Str. 28 - 40

71364 Winnenden (Germania)

Tel.: +49 7195 14-0

Fax: +49 7195 14-2212

Winnenden, 2018/10/01

## Obsah

Všeobecné upozornenia.....	84
Všeobecné bezpečnostné pokyny.....	84
Bezpečnostné pokyny.....	84
Typový štítok.....	85
Používanie v súlade s účelom.....	85
Ochrana životného prostredia.....	85
Príslušenstvo a náhradné diely.....	85
Rozsah dodávky.....	85
Popis prístroja.....	85
Symbols na prístroji.....	85
Montáž.....	86
Uvedenie do prevádzky.....	86
Prevádzka.....	86
Preprava.....	86
Skladovanie.....	86
Ochrana proti mrazu.....	87
Ošetrovanie a údržba.....	87
Pomoc pri poruchách.....	87
Záruka.....	87
Technické údaje.....	87
EÚ vyhlásenie o zhode.....	88

## Všeobecné upozornenia



Pred prvým použitím prístroja si prečítajte tento originálny návod na obsluhu a

riadiť sa podľa neho. Originálny návod na obsluhu si uschovajte pre neskoršie použitie alebo pre nasledujúceho majiteľa.

## Všeobecné bezpečnostné pokyny

**⚠ NEBEZPEČENSTVO** • *Nebezpečenstvo zadusenía. Obalové fólie uchovávajúte mimo dosahu detí.*

**⚠ VÝSTRAHA** • *Osoby s obmedzenými fyzickými, zmyslovými alebo duševnými schopnosťami resp. osoby s nedostatkom skúseností alebo vedomostí smú zariadenie používať len vtedy, keď sú pod správny dozorom resp. keď ich osoba kompetentná z hľadiska bezpečnosti poučila o bezpečnom používaní zariadenia a rozumejú príslušným nebezpečenstvám. • Deti nesmú používať tento prístroj. • Dozerajte na deti, aby sa nemohli hrať so zariadením.* **Upozornenie** • *Prístroj nepoužívajte, keď sa v pracovnej oblasti nachádzajú iné osoby alebo zvieratá.*

## Bezpečnostné pokyny

- Pri pripojení tohto výrobku k sieti pitnej vody zohľadnite požiadavky normy EN 1717 a v prípade otázok sa obráťte na svoju odbornú firmu sanitárnej techniky.
- Prístroj používajte len s neupravenou čistou sladkou vodou. Prístroj sa v žiadnom prípade nesmie používať v spojení s výbušnými, korozívnymi alebo zápalnými látkami.
- Teplota vody nesmie byť vyššia ako 35°C.
- Prístroj celkom neponorte do tekutín.
- Prístroj používajte len v exteriéri.
- Prístroj pravidelne kontrolujte z hľadiska poškodenia. V prípade viditeľných poškodení prístroj už nevedte do prevádzky.
- Prístroj nepoužívajte na plochách, na ktorých sa už nachádza voda.
- Pred prácou sa ubezpečte, že na čistej ploche sa nenachádza piesok, kamene alebo voľné súčasti. Pri čistení môžu odlietať alebo poškodiť povrch a prístroj.
- Nefahajte za pripojenú hadicu ani sieťový kábel.
- Prístroj zapínajte len vtedy, keď kefy dosadajú na podlahu.
- Pri prevádzke dbajte na spätný náraz prístroja. Zapnutý prístroj sa počas prevádzky posúva k používateľovi. Držte pevne prístroj a zabezpečte jeho stabilitu.
- Zapnutý prístroj nedvíhajte z podlahy.
- Používajte len vhodný označený predlžovací kábel s druhom krytia IPX4.
- Všetky diely pod napätím v pracovnej zóne musia byť chránené pred striekajúcou vodou.
- Sieťová zástrčka a spojka predlžovacieho kábla musia byť vodotesné a nesmú ležať vo vode.
- Prístroj používajte len na správne nainštalovanom ochrannom vypínači proti chybnému prúdu so spúšťacim prúdom, ktorý nie je väčší ako 30 mA. V prípade otázok sa obráťte na elektrikára.
- Chráňte prístroj pred mrazom a veľkým teplom (povolená teplota okolia 5 °C až 40 °C).
- Prístroj nepoužívajte v blízkosti prístrojov, ktoré sú pod napätím.
- Pred každým použitím prístroja sa ubezpečte, že sieťový pripojovací kábel a sieťová zástrčka nie sú poškodené. Keď je poškodený sieťový pripojovací kábel, výrobca, autorizovaný zákaznícky servis ale-



bo odborný elektrikár ho musia okamžite vymeniť, aby sa predišlo každému ohrozeniu.

- Dbajte na to, aby sa sieťový pripojovací kábel a predžvacie vedenie nepoškodili a neznehodnotili prejazdom, pomliaždením, vytrhnutím a podobne. Sieťový pripojovací kábel chráňte pred vysokými teplotami, olejom a ostrými hranami.

## Typový štítok

Na typovom štítku nájdete najdôležitejšie údaje o prístroji.

V kapitole „Popis prístroja“ je uvedený, kde na prístroji je umiestnený typový štítok.

## Používanie v súlade s účelom

### ⚠ VÝSTRAHA

**Nebezpečenstvo poranenia odlietavajúcimi časticami**

Používajte prístroj len na predbežne vyčistených plochách a dbajte na bezpečnostné pokyny.

Prístroj je určený na odstránenie nečistôt povrchov v exteriéri, napr. na terasách. V závislosti od použitých kief je prístroj vhodný na drevené povrchy, hladké kamenné dlaždice a kompozitné materiály (WPC).

### Predpokladané nesprávne použitie

Akékoľvek používanie v rozpore s účelom je neprípustné.

Obsluhujúci personál je zodpovedný za poškodenie, ktoré vznikajú pri používaní v rozpore s účelom.

Nepoužívajte prístroj na čistenie plôch s porastom, akým je napríklad zatrávňovacia dlažba.

## Ochrana životného prostredia



Obalové materiály sú recyklovateľné. Obaly zlikvidujte ekologickým spôsobom.



Elektrické a elektronické zariadenia obsahujú cenné recyklovateľné materiály a často aj komponenty ako napr. batérie, akumulátory alebo olej, ktoré pri nesprávnej manipulácii alebo likvidácii môžu predstavovať potenciálne nebezpečenstvo pre ľudské zdravie a životné prostredie. Tieto komponenty sú však pre správnu prevádzku zariadenia nevyhnutné. Zariadenia označené týmto symbolom nesmú byť likvidované spolu s domovým odpadom.

### Informácie o obsiahnutých látkach (REACH)

Aktuálne informácie o obsiahnutých látkach sú uvedené na internetovej stránke: [www.kaercher.com/REACH](http://www.kaercher.com/REACH)

## Príslušenstvo a náhradné diely

Používajte len originálne príslušenstvo a originálne náhradné diely, pretože takéto komponenty zaručujú bezpečnú a bezporuchovú prevádzku zariadenia.

Informácie o príslušenstve a náhradných dieloch sa nachádzajú na stránke [www.kaercher.com](http://www.kaercher.com).

## Rozsah dodávky

Rozsah dodávky zariadenia je znázornený na obale. Pri rozbaľovaní skontrolujte, či je obsah kompletný. V prípade chýbajúceho príslušenstva alebo pri výskyte poškodení spôsobených prepravou informujte Vášho predajcu.

## Popis prístroja

Obrázky sú uvedené na strane s grafikami

Obrázok A

- 1 Spínač prístroja

- 2 Odblokovanie spínača prístroja
- 3 Rukoväť
- 4 Rúčka
- 5 Čistiaca hlava
- 6 Rotujúca kefa
- 7 Dýzy vody
- 8 Kryt prevodovky
- 9 Ochrana proti striekaniu s odstavňou plochou
- 10 Sieťový kábel
- 11 Upínacia páska
- 12 Filter vody
- 13 Tesnenie filtra vody
- 14 Prípojka vody (zasúvací systém)
- 15 Regulačný ventil množstva vody
- 16 Typový štítok
- 17 Upevnenie kief (otočný uzáver)

## Symbole na prístroji

	<i>Nebezpečenstvo zásahu elektrickým prúdom. Vytiahnite sieťovú zástrčku pri poškodenom sieťovom kábli!</i>
	<i>Nebezpečenstvo zranenia v dôsledku poletujúcich dielov!</i>
	<i>Nebezpečenstvo zranenia. Všetky osoby udržujte dostatočne vzdialené!</i>
	<i>Nebezpečenstvo poškodenia očí a sluchu. Noste ochranné okuliare a chrániče sluchu!</i>
	<i>Nebezpečenstvo poškodenia. Na čistenie prístroja nepoužívajte prúd vody z hadice alebo vysokotlakový prúd vody!</i>
	<i>Nebezpečenstvo poškodenia. Nevystavujte dažďu!</i>



Nebezpečenstvo popálenia horúcimi povrchmi!

## Montáž

### Upozornenie

Montáž rúčky sa vykonáva raz. Po montáži sa polovice rúčky už nesmú oddeliť. Pri montáži dbajte na to, aby sa hadica na vodu a sieťový kábel nepricvikli ani nezasekli.

1. Rúčku zasuňte do seba. Počutelne zapadne.

#### Obrázok B

2. Hadicu na vodu a potom sieťový kábel zatlačte do káblového kanála smerom zhora nadol (začínajte od rúkovaťi).

#### Obrázok C

3. Prečnievajúci kábel a hadicu na vodu silno zatlačte do krytu kefovej hlavy.

#### Obrázok D

Sieťový kábel ani hadica na vodu nesmú počas prevádzky vyčnievať z prístroja!

## Uvedenie do prevádzky

1. Uzatvorte regulačný ventil množstva vody.

#### Obrázok H

2. Pripojte hadicu na vodu k prístroju. Spojka musí počutelne zapadnúť.

3. Hadicu na vodu na odľahčenie zabezpečte na rúčke upínacou páskou.

#### Obrázok E

4. Spojte hadicu na vodu s vodovodným kohútikom a otvorte vodovodný kohútik. Dbajte na maximálny prevádzkový tlak (pozrite si „Technické údaje“).

5. Sieťový pripojovací kábel pripájajte na vhodný označený predĺžovací kábel s druhom krytia IPX4. Bezpodmienečne dodržiavajte bezpečnostné pokyny.

## Prevádzka

### Správna manipulácia s kefami

#### Upozornenie

Používajte len kefy, ktoré sú vhodné pre povrchy, ktoré je potrebné vyčistiť.

Dbajte na nasledujúce pokyny týkajúce sa správneho používania kef.

1. Kefy rovnomerne nasadíte na povrch.

#### Obrázok F

2. Malým tlakom posúvajte kefy po povrchu.

### Zapnutie prístroja

#### Upozornenie

Na zapnutie musíte odblokovať spínač prístroja, aby sa prístroj spustil. Prítom treba dodržať poradie

1. Stlačte tlačidlo na odblokovanie.

#### Obrázok G

2. Stlačte spínač prístroja.

Prístroj sa spustí.

3. Uvoľnite spínač prístroja.

Prístroj sa zastaví.

### Regulačný ventil množstva vody

#### Upozornenie

Množstvo vody, ktorá sa na prístroj rozstrieľa cez dýzy, je možné nastaviť prostredníctvom regulačného ventilu množstva vody a prispôbiť danej úlohe čistenia.

1. Na zvýšenie množstva vody potiahnite ventilovú páku dozadu.

2. Na zníženie množstva vody alebo na úplne zatvorenie ventilu stlačte ventilovú páku dopredu.

#### Obrázok H

## Čistenie dreveného povrchu

Na čistenie drevených povrchov používajte kefy na drevené obloženie.

#### Upozornenie

• Pred použitím na nenápadnom mieste prístroj otestujte z hľadiska citlivých povrchov, ako je napr. drevo.

• Nezdržiavajte sa na jednom mieste, ale zostaňte v pohybe.

#### Upozornenie

Drevené povrchy čistíte vždy v smere vlákien. Čistíte vždy pozdĺž podlahových dosiek alebo drevených prvkov a s náklonom.

#### Upozornenie

V prípade upravených povrchov príp. možno odstrániť povrchovú úpravu. Nerovnomerné/tmavé efekty sú zapríčinené druhom dreva alebo úpravou dreva. V prípade zvetraných drevených povrchov je odstránenie sivého povlaku požadovaným výsledkom.

1. Prístroj pomaly posúvajte po povrchu.

#### Obrázok I

Pre optimálny výsledok po čistení naneste vhodný ošetrovací prostriedok!

## Čistenie kamenného povrchu

Na čistenie hladkých kamenných dlaždíc v exteriéri používajte kefy na kamenné obloženie (nie sú súčasťou dodávky - nákupné zdroje si pozrite v kapitole Príslušenstvo a náhradné diely).

#### Upozornenie

Pred čistením odstráňte uvoľnené časti, ako napríklad kamienky.

1. Prístroj pomaly posúvajte po povrchu.

### Uschovanie prístroja

#### Obrázok J

Na uschovanie prístroja je ho možné zavesiť na nástenný hák. Alternatívne môžete prístroj odstavíť na odstavnej ploche ochrany proti striekaniu. Dbajte na to, aby prístroj nebol položený na kefách, aby ste predišli poškodeniu štetín.

1. Odpojte pripojky.

2. Vyprázdňte prístroj (pozrite si „Ochrana proti mrazu“).

3. Vyčistite prístroj (pozrite si „Čistenie“).

## Preprava

### ⚠ UPOZORNENIE

#### Nerešpektovanie hmotnosti

Nebezpečenstvo zranenia a poškodenia

Pri preprave dbajte na hmotnosť prístroja.

## Skladovanie

### ⚠ UPOZORNENIE

#### Nerešpektovanie hmotnosti

Nebezpečenstvo zranenia a poškodenia

Pri skladovaní dbajte na hmotnosť prístroja.

## Ochrana proti mrazu

### POZOR

#### Ochrozenie prístroja mrazom

Prístroje, ktoré nie sú úplne vyprázdnené, môže mráz zničiť.

Prístroj a príslušenstvo celkom vyprázdňte.

Prístroj chráňte pred mrazom.

1. Prístroj uchovávajte na mieste zaistenom proti mrazu.

#### Upozornenie

Ak nie je možné skladovanie zabezpečené proti mrazu:

2. Úplne otvorte regulačný ventil množstva vody.
3. Prístroj umiestnite rovno a vyprázdňte ho.

#### Obrázok K

## Ošetrovanie a údržba

### Výmena kief

### ⚠ NEBEZPEČENSTVO

Nebezpečenstvo zásahu elektrickým prúdom

Zranenie následkom dotyku dielov vedúcich prúd

Vypnite prístroj.

Vytiahnite sieťovú zástrčku zo zásuvky.

#### Upozornenie

Vždy vymieňajte obidve kiefy súčasne. Kefy je potrebné vymeniť vtedy, keď sa kryt prevodovky pri čistení dotýka povrchu bez toho, aby sa na prístroj vyvinul tlak.

### POZOR

Nebezpečenstvo popálenia

Prevodovka môže byť po použití veľmi horúca. Pred výmenou kief nechajte prístroj vychladnúť.

1. Odskrutkujte upevnenie kief a snímte ho.
2. Vytiahnite opotrebované kiefy.
3. Nasadte nové kiefy.
4. Nasadte upevnenie kief a zaskrutkujte ho.

#### Obrázok L

Pri nasadzovaní upevnenia kief dbajte na usporiadanie (vľavo/vpravo, pri pohľade od typového štítka)!

### Čistenie filtra vody

#### Upozornenie

Keď je prietok vody nedostatočný, je potrebné v prístroji vymeniť filter vody.

1. Odskrutkujte zásuvný konektor na prípojke vody.
2. Vytiahnite filter vody.
3. Vypláchnite filter vody pod tečúcou vodou v protismere prúdu.

#### Obrázok M

4. Nasadte filter vody.
  5. Naskrutkujte zásuvný konektor.
- Dbajte na to, aby bolo tesnenie v zásuvnom konektore správne nasadené.

### Čistenie

### POZOR

Neodborné čistenie

Poškodenie prístroja

Na čistenie prístroja nepoužívajte prúd vody z hadice alebo vysokotlakový prúd vody.

Nepoužívajte žiadne agresívne čistiace prostriedky.

Kefy nevyklepávajte na podlahe.

1. Z kiefy odstráňte nečistoty, zvyšky rastlín a piesok/kamene.
2. V prípade potreby demontujte kiefy a vyčistite ich pod tečúcou vodou.
3. Prístroj očistite mokrú utierkou.

## Pomoc pri poruchách

Poruchy majú často jednoduchú príčinu, ktorú dokážete odstrániť sami pomocou nasledujúceho prehľadu. V prípade pochybností alebo pri poruchách, ktoré tu nie sú uvedené, sa obráťte na autorizovaný zákaznicky servis.

**Prístroj nebeží alebo sa počas prevádzky vypína**

Žiadne napájanie napätím

- Skontrolujte napájanie napätím (zásuvné spojenia predlžovacieho kábla).

Ochranný vypínač proti chybnému prúdu zareagoval

- Skontrolujte ochranný vypínač proti chybnému prúdu domovej inštalácie. Ak sa chyba vyskytuje častejšie, obráťte sa na elektrikára.

Vypínač proti preťaženiu motora zareagoval

- Prístroj nechajte vychladnúť (aspoň 10 minút). Vypínač proti preťaženiu motora sa automaticky resetuje a prístroj je znovu pripravený na prevádzku.

**Počas ochladzovacej fázy sa spínač prístroja nesmie stláčať, aby sa predišlo bezprostrednému spusteniu prístroja. Pred opätovným uvedením do prevádzky bezpodmienečne vyčkajte uvedený čas ochladenia. V prípade opakovaného vypnutia počas čistenia zmenšite tlak na kiefy a prístroj podržte v uššom uhle.**

**Nedostatočný výsledok čistenia**

Znečistené kiefy

- Vyčistite kiefy.
- Opotrebované kiefy
- Vymeňte kiefy.

Upchatý filter vody

- Čistenie filtra vody
- Výmena filtra vody

Upchaté dýzy vody

- Dýzy vody nechajte vymeniť autorizovanou zákaznickou službou.

## Záruka

V každej krajine platia záručné podmienky vydané našou príslušnou distribučnou spoločnosťou. Prípadné poruchy Vášho zariadenia odstránime v rámci záručnej doby zadarmo, pokiaľ ich príčinou boli materiálové alebo výrobné chyby. Pri uplatňovaní záruky sa spolu s dokladom o kúpe obráťte na Vášho predajcu alebo na najbližšie autorizované servisné stredisko. (adresa je uvedená na zadnej strane)

## Technické údaje

		PCL 4 Patio Cleaner
<b>Výkonové údaje prístroja</b>		
Prevádzkové napätie	V	220-240
Fáza	~	1
Otáčky kiefy	1/min	600-800
Priemer kiefy	mm	100
<b>Rozmery a hmotnosti</b>		
Hmotnosť	kg	4,9
Dĺžka x šírka x výška	mm	1281 x 307 x 350

Technické zmeny vyhradené.

## EU vyhlásenie o zhode

Týmto prehlasujeme, že nižšie označený stroj zodpovedá na základe svojej koncepcie a konštrukčného vyhotovenia, ako aj od vyhotovení, ktoré sme uviedli do prevádzky, príslušným základným bezpečnostným a zdravotným požiadavkám smerníc ES. V prípade zmeny, ktorú neschválime, stráca toto prehlásenie platnosť. Výrobok: Podlahový čistič

Typ: PCL 4

### Príslušné smernice EÚ

2006/42/ES (+2009/127/ES)

2014/30/EÚ

2011/65/EÚ

2000/14/ES

### Aplikované harmonizované normy

EN 60335-1

EN 60335-2-10

EN 62233: 2008

EN 55014-1: 2017

EN 55014-2: 2015

EN 61000-3-2: 2014

EN 61000-3-3: 2013

EN 50581

### Uplatňované postupy posudzovania zhody

2000/14/ES: Príloha V

### Hladina akustického výkonu dB (A)

Namerané: 89

Zaručené: 91

Podpísaní jedným v poverení a s plnou mocou vedenia spoločnosti.



H. Jenner

Chairman of the Board of Management



S. Reiser

Director Regulatory Affairs & Certification

Osoba zodpovedná za dokumentáciu:

S. Reiser

Alfred Kärcher SE & Co. KG

Alfred-Kärcher-Str. 28 - 40

71364 Winnenden (Germany)

Tel.: +49 7195 14-0

Fax: +49 7195 14-2212

Winnenden, 01. 10. 2018

## Sadržaj

Opće napomene .....	88
Opće sigurnosne napomene .....	88
Sigurnosne napomene .....	88
Natpisna pločica .....	89
Namjenska uporaba .....	89
Zaštita okoliša .....	89
Pribor i zamjenski dijelovi .....	89
Sadržaj isporuke .....	89
Opis uređaja .....	89
Simboli na uređaju .....	89
Montaža .....	90
Puštanje u rad .....	90
Rad .....	90
Transport .....	90
Skladištenje .....	90
Zaštita od smrzavanja .....	91
Njega i održavanje .....	91

Pomoć u slučaju smetnji .....	91
Jamstvo .....	91
Tehnički podaci .....	91
EU izjava o sukladnosti .....	92

## Opće napomene



Prije prve uporabe uređaja pročitajte ove originalne upute za rad i postupajte u skladu s njima. Čuvajte originalne upute za rad za kasniju uporabu ili za sljedećeg vlasnika.

## Opće sigurnosne napomene

**⚠ OPASNOST** • Opasnost od gušenja. Držite ambalažnu foliju dalje od djece.

**⚠ UPOZORENJE** • Osobe s ograničenim fizičkim, osjetilnim ili mentalnim sposobnostima ili nedostatkom iskustva i znanja smiju koristiti uređaj samo uz pravilan nadzor ili ako ih je osoba zadužena za njihovu sigurnost uputila u sigurnu uporabu uređaja te ako razumiju opasnosti koje mogu nastati iz toga. • Djece ne smiju upravljati uređajem. • Djece trebaju biti pod nadzorom kako bi se osiguralo da se ne igraju s uređajem. **Napomena** • Ne koristite uređaj ako se u području rada nalaze druge osobe ili životinje.

## Sigurnosne napomene

- Prilikom priključka ovog proizvoda na vodovodnu mrežu pridržavajte se zahtjeva EN 1717 te se u slučaju eventualnih pitanja obratite vašem stručnom poduzeću za sanitarije.
- Uređaj koristite samo s netretiranom, bistrom slatkom vodom. Uređaj se ni u kojem slučaju ne smije koristiti s eksplozivnim, korozivnim ili zapaljivim tvarima.
- Temperatura vode ne smije biti viša od 35 °C.
- Uređaj nikad nemojte potpuno uranjeti u tekućine.
- Koristite uređaj samo na otvorenom.
- Redovito provjeravajte postoje li na uređaju oštećenja. Ako postoje vidljiva oštećenja, više nemojte koristiti uređaj.
- Nemojte koristiti uređaj na površinama na kojima se već nalazi voda.
- Provjerite prije rada da na površini za čišćenje nema pijeska, kamenja ili nepričvrščenih sastavnih dijelova. Prilikom čišćenja isti se mogu odbaciti ili oštetiti površinu uređaja.
- Nemojte vući za priključeno crijevo i mrežni kabel.
- Uređaj uključite samo ako četke naliježu na pod.
- Pri radu vodite računa o povratnom udaru uređaja. Uključeni uređaj pri radu se pomiče prema korisniku. Čvrsto držite uređaj i pobrinite se da čvrsto stojite.
- Uključeni uređaj nemojte podizati s poda.
- Koristite samo odgovarajući produžni kabel s oznakom vrste zaštite IPX4.
- Svi dijelovi koji provode struju u području rada moraju biti zaštićeni od prskanja vode.
- Strujni utikač i spojnica produžnog voda moraju biti vodonepropusni i ne smiju ležati u vodi.
- Uređaj koristite samo na propisno instaliranoj zaštitnoj nadstrojnoj sklopki s okidnom strujom od najviše 30 mA. S eventualnim pitanjima obratite se električaru.
- Zaštite uređaj od smrzavanja i velike vrućine (dovzvoljena okolna temperatura 5°C – 40°C).

- Uređaj nemojte koristiti u blizini uređaja koji su pod naponom.
- Prije svake uporabe uređaja provjerite nije li vod priključka na mrežu sa strujnim utikačem oštećen. Ako je vod priključka na mrežu oštećen, proizvođač, ovlaštena servisna služba ili stručni električar mora ga bez odlaganja zamijeniti, kako bi se spriječila bilo kakva opasnost.
- Nemojte ozlijediti ili oštetiti priključak na električnu mrežu ili produžni vod prelaženjem preko njega, prignječanjem, istezanjem ili slično. Zaštitite priključni strujni kabel od vrućine, ulja i oštih rubova.

## Natpisna pločica

Na natpisnoj pločici navedeni su najvažniji podaci o uređaju.

U poglavlju „Opis uređaja“ prikazano je gdje se na uređaju nalazi natpisna pločica.

## Namjenska uporaba

### ⚠ UPOZORENJE

**Opasnost od ozljeda uslijed čestica koje su odbačene u visinu**

*Uređaj koristite samo na prethodno očišćenim površinama i pridržavajte se sigurnosnih napomena.*

Uređaj je namijenjen za uklanjanje prljavštine s površina u vanjskom području kao što su, npr. terase. Uređaj je, ovisno o upotrijebljenim četkama, prikladan za čišćenje drvenih površina, glatkih kamenih pločica i kompozitnih materijala (WPC).

## Predvidiva pogrešna uporaba

Zabranjena je svaka nenamjenska uporaba.

Rukovatelj odgovara za štete nastale uslijed nenamjenske uporabe.

Uređaj nemojte koristiti za čišćenje površina s vegetacijom kao što su, npr. travni opločnici.

## Zaštita okoliša



Ambalažni se materijali mogu reciklirati. Molimo odložite ambalažu na ekološki prihvatljiv način.



Električni i elektronički uređaji sadrže vrijedne reciklažne materijale, a često i sastavne dijelove poput baterija, punjivih baterija ili ulja koji kod nepropisnog rukovanja ili nepravilnog odlaganja u otpad mogu predstavljati potencijalnu opasnost za ljudsko zdravlje i okoliš. Međutim, ti su sastavni dijelovi potrebni za pravilan rad uređaja. Uređaji koji su označeni ovim simbolom ne smiju se odlagati zajedno s kućnim otpadom.

### Napomene o sastojcima (REACH)

Aktualne informacije o sastojcima pronađite na: [www.kaercher.com/REACH](http://www.kaercher.com/REACH)

## Pribor i zamjenski dijelovi

Koristite samo originalan pribor i originalne zamjenske dijelove jer oni jamče siguran i nesmetan rad uređaja. Informacije o priboru i zamjenskim dijelovima pronađite na [www.kaercher.com](http://www.kaercher.com).

## Sadržaj isporuke

Sadržaj isporuke uređaja prikazan je na ambalaži. Kod raspakiranja provjerite je li sadržaj potpun. U slučaju nedostatka pribora ili štete nastale prilikom transporta obavijestite svog prodavača.

## Opis uređaja



Vidi slike na stranici sa slikama

Slika A

- ① Sklopka uređaja
- ② Debljaka sklopke uređaja
- ③ Ručka
- ④ Držak
- ⑤ Glava za čišćenje
- ⑥ Rotirajuće četke
- ⑦ Sapnice za vodu
- ⑧ Kućište prijenosnika
- ⑨ Zaštita od prskanja s rubom za odlaganje
- ⑩ Mrežni kabel
- ⑪ Čičak traka
- ⑫ Filtar za vodu
- ⑬ Brtva filtra za vodu
- ⑭ Priključak za vodu (utični sustav)
- ⑮ Ventil za reguliranje količine vode
- ⑯ Natpisna pločica
- ⑰ Učvršćenje četki (rotirajući zatvarač)

## Simboli na uređaju

	<i>Opasnost od strujnog udara. Izvucite utikač, ako je mrežni kabel oštećen!</i>
	<i>Opasnost od ozljeda uslijed letećih predmeta!</i>
	<i>Opasnost od ozljeda. Ostale osobe držati podalje!</i>
	<i>Opasnost od ozljede očiju i oštećenja sluha. Nosite zaštitne naočale i zaštitu sluha!</i>
	<i>Opasnost od oštećenja. Uređaj nemojte čistiti vodenim mlazom iz crijeva ili vodenim mlazom pod visokim tlakom!</i>

	Opasnost od oštećenja. Ne izlagati kiši!
	Opasnost od opekline zbog vrućih površina!

## Montaža

### Napomena

Držak se montira jednom. Nakon montaže polovice držaka se više ne smiju razdvajati. Kod montaže pazite na to da ne dođe do uglavljivanja ili prignječenja crijeva za vodu i mrežnog kabela.

1. Sastavite držak. Čuje se zvuk uglavljivanja.

#### Slika B

2. Crijevo za vodu, a zatim mrežni kabel odozdo prema dolje pritisnite u kanal za kabel (počevši od ručke).

#### Slika C

3. Preostali kabel i crijevo za vodu snažno pritisnite u kućište bloka četki.

#### Slika D

Mrežni kabel i crijevo za vodu pri pogonu ne smiju stršati iz uređaja!

## Puštanje u rad

1. Zatvorite ventil za reguliranje količine vode.

#### Slika H

2. Crijevo za vodu priključite na uređaj. Spojnica se mora čujno ugalviti.

3. Crijevo za vodu radi rasterećenja učvrstite za ručku pomoću čičak trake.

#### Slika E

4. Spojite crijevo za dotok vode sa slavinom za vodu i otvorite slavinu. Pazite na maksimalan radni tlak (vidi „Tehnički podaci“).

5. Priključak na električnu mrežu priključite na odgovarajući produžni kabel s oznakom vrste zaštite IPX4. Obvezno se pridržavajte sigurnosnih napomena.

## Rad

### Pravilno rukovanje četkama

#### Napomena

Koristite samo četke koje su prikladne za površine koje treba očistiti.

Pridržavajte se sljedećih napomena za pravilnu uporabu četki.

1. Četke ravnomjerno postavljajte na površinu.

#### Slika F

2. Četke s malim pritiskom vodite po površini.

### Uključivanje uređaja

#### Napomena

Za uključivanje uređaja morate deblokirati sklopku uređaja da bi se uređaj pokrenuo. Pritom se treba pridržavati redoslijeda.

1. Pritisnite tipku za deblokiranje.

#### Slika G

2. Pritisnite sklopku uređaja.

Uređaj se uključuje.

3. Pustite sklopku uređaja.

Uređaj prestaje raditi.

### Ventil za reguliranje količine vode

#### Napomena

Količina vode koja izlazi iz mlaznica na uređaju može se podesiti pomoću ventila za regulaciju količine vode i prilagoditi zahtjevima čišćenja.

1. Za povećanje količine vode ručicu ventila povucite prema natrag.
2. Za smanjenje količine vode ili potpuno zatvaranje ventila ručicu ventila pritisnite prema naprijed.

#### Slika H

### Čišćenje drvene površine

Za čišćenje drvenih površina upotrebljavajte četku za drvene obloge.

#### Napomena

- Prije uporabe na osjetljivim površinama poput drva testirajte uređaj na neopadljivom mjestu.
- Nemojte ostati na jednom mjestu, već se krećite.

#### Napomena

Drvene površine uvijek čistite u smjeru vlakana. Uvijek čistite duž dasaka ili drvenih elemenata i s nagibom.

#### Napomena

Kod obrađenih površina može doći do skidanja predobrade. Neravnomjerne svjetlije/tamnije površine posljedica su vrste drva ili njegove obrade. Kod istrošenih drvenih površina cilj je uklanjanje sivila.

1. Uređaj polako vodite po površini.

#### Slika I

Za optimalni rezultat nakon čišćenja nanesite odgovarajuće sredstvo za njegu ili zaštitno sredstvo!

### Čišćenje kamene površine

Za čišćenje glatkih kamenih pločica u vanjskom području upotrebljavajte četku za kamene obloge (nije sadržana u opsegu isporuke – za mjesta nabave vidi poglavlje Pribor i rezervni dijelovi).

#### Napomena

Prije čišćenja uklonite neučvršćene elemente poput kamenčića.

1. Uređaj polako vodite po površini.

### Čuvanje uređaja

#### Slika J

Uređaj se može čuvati obješen na zidnu kucicu. Alternativno, uređaj možete postaviti i na rub za odlaganje zaštite od prskanja. Pazite na to da uređaj ne stoji na četkama kako bi se izbjegla oštećenja čekinja.

1. Odvojite priključke.

2. Ispraznite uređaj (vidi „Zaštita od smrzavanja“).

3. Očistite uređaj (vidi „Čišćenje“).

### Transport

#### ⚠ OPREZ

#### Nepridržavanje težine

Opasnost od ozljeda i oštećenja

Pri transportu uzmite u obzir težinu uređaja.

### Skladištenje

#### ⚠ OPREZ

#### Nepridržavanje težine

Opasnost od ozljeda i oštećenja

Pri skladištenju uzmite u obzir težinu uređaja.

## Zaštita od smrzavanja

### PAŽNJA

#### Opasnost od smrzavanja

Mraz može uništiti uređaje koji nisu u potpunosti ispranjeni.

Uređaj i pribor potpuno ispraznite.

Zaštite uređaj od smrzavanja.

1. Čuvajte uređaj na mjestu zaštićenom od smrzavanja.

#### Napomena

Ako nije moguće skladištenje na mjestu zaštićenom od smrzavanja:

2. Potpuno otvorite ventil za reguliranje količine vode.
3. Uređaj postavite okomito i pustite da radi u praznom hodu.

Slika K

## Njega i održavanje

### Zamjena četki

### ⚠ OPASNOST

#### Opasnost od strujnog udara

Ozljede zbog dodira dijelova pod naponom

Isključite uređaj.

Izvučite strujni utikač.

#### Napomena

Uvijek istovremeno mijenjajte obje četke. Četke se moraju zamijeniti kad kućište prijenosnika kod čišćenja dotične površine bez pritiskanja uređaja.

### PAŽNJA

#### Opasnost od opekline

Nakon uporabe prijenosnik može biti vrlo vruć. Pustite da se uređaj ohladi prije zamjene četki.

1. Odvrnite i skinite element za učvršćivanje četki.
2. Izvučite istrošene četke.
3. Umetnite nove četke.
4. Postavite i zavrnite element za učvršćivanje četki.

Slika L

Prilikom postavljanja elementa za učvršćivanje četki pazite na raspored (lijevo/desno, gledano s natpisne pločice)!

### Čišćenje filtra za vodu

#### Napomena

Ako je protok vode nedostatan, mora se očistiti filtar za vodu u uređaju.

1. Odvrnite utični spoj na priključku za vodu.
2. Izvučite filtar za vodu.
3. Filtar za vodu ispirite pod tekućom vodom u smjeru suprotnom od smjera toka.

Slika M

4. Umetnite filtar za vodu.

5. Navrnite utični spoj.

Pazite na to da je brtva u utičnom spoju pravilno umetnuta.

### Čišćenje

### PAŽNJA

#### Nestručno čišćenje

Oštećenja uređaja

Uređaj ne čistite vodenim mlazom iz crijeva ili vodenim mlazom pod visokim tlakom.

Nemojte koristiti agresivna sredstva za čišćenje.

Četku nemojte čistiti tako da njome lupate o pod.

1. Iz četke uklonite prljavštinu, ostatke biljaka i pijesak/kamenje.

2. Po potrebi demontirajte četke i očistite ih pod tekućom vodom.
3. Uređaj očistite vlažnom krpom.

## Pomoć u slučaju smetnji

Smetnje često imaju jednostavne uzroke koje možete sami ukloniti uz pomoć pregleda u nastavku. Ako niste sigurni ili ako smetnje nisu ovdje navedene, obratite se ovlaštenoj servisnoj službi.

#### Uređaj ne radi ili se isključuje u pogonu

Nema napajanja električnom energijom

- Provjerite napajanje električnom energijom (utični spojevi produžnog kabela).

Aktivirala se zaštitna nadstrujna sklopka

- Provjerite zaštitnu nadstrujnu sklopku kućne instalacije. Ako češće dolazi do pogreške, angažirajte električara.

Aktivirala se sklopka preopterećenja motora

- Ostavite uređaj da se ohladi (najmanje 10 minuta). Sklopka za zaštitu motora od preopterećenja automatski se resetira i uređaj je ponovno spreman za rad.

**Za vrijeme faze hlađenja sklopka uređaja se ne smije pritiskati kako bi se spriječilo neposredno pokretanje uređaja. Prije ponovnog uključivanja obavezno pričekajte da prođe navedeno vrijeme hlađenja. U slučaju ponovnog isključivanja smanjite pritisak na četke za vrijeme čišćenja i držite uređaj pod manjim kutom.**

#### Nedovoljan rezultat čišćenja

Zaprljane četke

- Očistite četke.

Istrošene četke

- Zamijenite četke.

Začepljen filtar za vodu.

- Očistite filtar za vodu.

- Zamijenite filtar za vodu.

Začepljene sapnice za vodu

- Sapnice za vodu dajte zamijeniti ovlaštenoj servisnoj službi.

## Jamstvo

U svakoj zemlji vrijede jamstveni uvjeti koje je izdala nadležna organizacija za distribuciju. Moguće kvarove na Vašem uređaju popravljamo besplatno unutar jamstvenog roka ako je uzrok materijalna pogreška ili pogreška u proizvodnji. U slučaju koji podliježe jamstvu obratite se s potvrdom o plaćanju Vašem prodavaču ili sljedećoj ovlaštenoj lokaciji servisne službe. (vidi adresu na poleđini)

## Tehnički podaci

		PCL 4 Patio Cleaner
<b>Podaci o snazi uređaja</b>		
Radni napon	V	220-240
Faza	~	1
Broj okretaja četke	1/min	600-800
Promjer četke	mm	100
<b>Dimenzije i težine</b>		
Težina	kg	4,9
Duljina x širina x visina	mm	1281 x 307 x 350

Pridržano pravo na tehničke izmjene.

## EU izjava o sukladnosti

Ovime izjavljujemo da je dolje označeni stroj na temelju svoje koncepcije i konstrukcije kao i izvedbe koju mi stavljamo u promet sukladan odgovarajućim temeljnim sigurnosnim i zdravstvenim zahtjevima EU direktiva. U slučaju izmjene stroja koja nije dogovorena s nama ova izjava gubi svoju valjanost.

Proizvod: čistač podova

Tip: PCL 4

### Relevantne EU direktive

2006/42/EZ (+2009/127/EZ)

2014/30/EU

2011/65/EU

2000/14/EZ

### Primijenjene usklađene norme

EN 60335-1

EN 60335-2-10

EN 62233: 2008

EN 55014-1: 2017

EN 55014-2: 2015

EN 61000-3-2: 2014

EN 61000-3-3: 2013

EN 50581

### Primijenjeni postupak procjene sukladnosti

2000/14/EZ: Prilog V.

### Razina zvučne snage dB(A)

Izmjereno: 89

Zajamčeno: 91

Dolje potpisani djeluju u ime i po opunomoćenju rukovodstva.



H. Jenner

Chairman of the Board of Management



S. Reiser

Director Regulatory Affairs & Certification

Opunomoćenik za dokumentaciju:

S. Reiser

Alfred Kärcher SE & Co. KG

Alfred-Kärcher-Str. 28 - 40

71364 Winnenden (Njemačka)

Tel.: +49 7195 14-0

Telefaks: +49 7195 14-2212

Winnenden, 1. 10. 2018.

## Sadržaj

Opšte napomene .....	92
Opšte sigurnosne napomene .....	92
Sigurnosne napomene .....	92
Natpisna pločica .....	93
Namenska upotreba .....	93
Zaštita životne sredine .....	93
Pribor i rezervni delovi .....	93
Obim isporuke .....	93
Opis uređaja .....	93
Simboli na uređaju .....	93
Montaža .....	94
Puštanje u rad .....	94
Rad .....	94
Transport .....	95
Skladištenje .....	95
Zaštita od smrzavanja .....	95

Nega i održavanje .....	95
Pomoć u slučaju smetnji .....	95
Garancija .....	95
Tehnički podaci .....	95
EU izjava o usklađenosti .....	96

## Opšte napomene



Pre prve upotrebe uređaja, pročitajte ovo originalno uputstvo za rad i postupajte u skladu sa njim. Čuvajte originalna uputstva za upotrebu za buduću upotrebu ili za buduće vlasnike.

## Opšte sigurnosne napomene

**⚠ OPASNOST** • *Opasnost od gušenja. Folije za pakovanje držite dalje od dece.*

**⚠ UPOZORENJE** • *Lica sa smanjenim fizičkim, senzoričkim ili psihičkim sposobnostima ili nedostatkom iskustva i znanja smeju da koriste uređaj samo uz pravilan nadzor ili ako su od strane lica odgovornog za njihovu bezbednost obučeni za bezbedno korišćenje uređaja i ako razumeju opasnosti koje iz toga proizilaze. • Deca ne smeju da rukuju uređajem. • Nadgledajte decu kako biste obezbedili da se ne igraju uređajem. **Napomena** • Nemojte koristiti uređaj ako se u radnom području zadržavaju ljudi ili životinje.*

## Sigurnosne napomene

- Prilikom priključivanja ovog proizvoda na vodovodnu mrežu obratite pažnju na zahteve EN 1717 i u slučaju eventualnih pitanja se obratite svom profesionalnom sanitarnom preduzeću.
- Uređaj koristite samo sa netretiranom, čistom slatkom vodom. Uređaj ni u kom slučaju ne sme da se koristi u kombinaciji sa eksplozivnim, korozivnim ili zapaljivim materijalima.
- Temperatura vode ne sme da prelazi 35 °C.
- Nikada ne uranjajte uređaj u potpunosti u tečnosti.
- Uređaj koristite samo na otvorenom prostoru.
- Redovno proveravajte, da li na uređaju postoje oštećenja. Kod vidljivih oštećenja, uređaj nemojte više puštati u rad.
- Nemojte koristiti uređaj na površinama na kojima već ima vode.
- Pre rada se uverite da na površini koja treba da se čisti nema peska, kamenja ili slobodnih komponenti. Tokom čišćenja oni bi mogli biti odbačeni ili bi mogli da oštete površinu i uređaj.
- Nemojte povlačiti priključeno crevo i mrežni kabl.
- Uređaj uključite samo kada su četke položene na pod.
- Prilikom rada obratite pažnju na trzaje uređaja. Uključen uređaj tokom rada se pomera prema korisniku. Čvrsto držite uređaj i obezbedite mu siguran položaj.
- Uključeni uređaj nemojte odizati od poda.
- Koristite samo odgovarajući produžni kabl sa zaštitnom oznakom IPX4.
- Svi delovi koji provode struju u oblasti rada moraju da budu zaštićeni od vode koja prska.
- Strujni utikač i spojnica produžnog kabla moraju biti nepromočivi i ne smeju se nalaziti u vodi.
- Uređaj koristite samo na ispravno postavljenoj automatskoj zaštitnoj sklopki sa isključnom strujom



koja nije veća od 30 mA. Za eventualna dodatna pitanja obratite se električaru.

- Zaštitite uređaj od mraza i velike vrućine (dozvoljena temperatura okoline od 5°C do 40°C).
- Nemojte koristiti uređaj u blizini uređaja koji su pod naponom.
- Pre svakog korišćenja uređaja uverite se da vod za mrežni priključak sa strujnim utikačem nije oštećen. Ako je vod za mrežni priključak oštećen, proizvođač, ovlašćena servisna služba ili stručnjak za elektriку moraju neodložno da ga zamene, kako bi se izbegla svaka opasnost.
- Vod za mrežni priključak i produžni vod nemojte povrediti ili oštetiti tako što ćete ga pregaziti, prignječiti, povlačiti ili slično. Zaštitite vod za mrežni priključak od toplote, ulja i oštih ivica.

## Natpisna pločica

Na natpisnoj pločici nalaze se najvažniji podaci o uređaju.

U poglavlju „Opis uređaja“ prikazano je, gde se nalazi natpisna pločica na uređaju.

## Namenska upotreba

### ⚠ UPOZORENJE

**Opasnost od povređivanja usled čestica koje odleću nagore**

Uređaj koristite samo na površinama koje su prethodno čišćene i obratite pažnju na sigurnosne napomene. Uređaj je namenjen za otklanjanje prljavštine sa površina u otvorenom prostoru, kao što su na primer terase. U zavisnosti od četki koje se koriste, uređaj je pogodan za drvene površine, glatke kamene ploče i kompozitne materijale (WPC).

### Predvidiva pogrešna upotreba

Svaka nenamenska upotreba nije dozvoljena. Rukovalac odgovara za štete koje su prouzrokovane nenamenskom upotrebom.

Uređaj nemojte koristiti za čišćenje površina sa rastinjem kao što su rešetkaste ploče za travu.

### Zaštita životne sredine



Ambalaža može da se reciklira. Pakovanja odložite u otpad na ekološki način.



Električni i elektronski uređaji sadrže dragocene materijale koji se mogu reciklirati, a često i sastavne delove kao što su baterije, akumulatori ili ulje koji, u slučaju pogrešnog rukovanja ili pogrešnog odlaganja u otpad mogu da predstavljaju potencijalnu opasnost za zdravlje ljudi i životnu sredinu. Međutim, ovi sastavni delovi su neophodni za pravilan rad uređaja. Uređaji označeni ovim simbolom ne smeju da se odlažu u kućni otpad.

### Napomene o sastojcima (REACH)

Aktuelne informacije o sastojcima možete pronaći na: [www.kaercher.com/REACH](http://www.kaercher.com/REACH)

### Pribor i rezervni delovi

Koristite samo originalni pribor i originalne rezervne delove pošto oni garantuju bezbedan rad i rad bez smetnji na uređaju.

Informacije o priboru i rezervnim delovima možete pronaći na [www.kaercher.com](http://www.kaercher.com).

## Obim isporuke

Obim isporuke uređaja je prikazan na pakovanju. Prilikom otpakivanja proverite da li je sadržaj potpun. Ukoliko nedostaje pribor ili u slučaju štete nastale prilikom transporta obavestite vašeg distributera.

## Opis uređaja



Slike pogledati na stranici sa grafikama

Slika A

- ① Prekidač uređaja
- ② Deblokada prekidača uređaja
- ③ Ručka
- ④ Drška
- ⑤ Glava za čišćenje
- ⑥ Rotirajuće četke
- ⑦ Mlaznica za vodu
- ⑧ Kućište prenosnika
- ⑨ Zaštita od prskanja sa ivicom za odlaganje
- ⑩ Mrežni kabl
- ⑪ Čičak traka
- ⑫ Filter za vodu
- ⑬ Zaptivka filtera za vodu
- ⑭ Priključak za vodu (utični sistem)
- ⑮ Regulacioni ventil za količinu vode
- ⑯ Natpisna pločica
- ⑰ Pričvršćivanje četki (obrotno zatvaranje)

## Simboli na uređaju

	Opasnost od strujnog udara. Kod oštećenog mrežnog kabla izvući strujni utikač!
	Opasnost od povređivanja usled predmeta koji lete naokolo!
	Opasnost od povređivanja. Ostale osobe držati podalje!
	Opasnost od oštećivanja vida i sluha. Nositi zaštitne naočare i zaštitu sluha!

	Opasnost od oštećenja. Nemojte čistiti uređaj pod mlazom vode iz creva ili mlazom vode pod visokim pritiskom!
	Opasnost od oštećenja. Ne izlagati kiši!
	Opasnost od opekotina usled vrelih površina!

## Montaža

### Napomena

Montaža drške vrši se jednom. Posle montaže se polovine ručke više ne smeju razdvajati. Prilikom montaže vodite računa o tome, da crevo za vodu i mrežni kabl ne budu priklješteni ili zgnječeni.

1. Sastaviti ručku. Čujno uleže.

#### Slika B

2. Crevo za vodu, a zatim mrežni kabl utisnuti odzgo nadole (počevši od ručke) u kanal za kabl.

#### Slika C

3. Gornji kabl i crevo za vodu pritisnuti snažno u kućište glave četke.

#### Slika D

Mrežni kabl i crevo za vodu tokom rada ne smeju štrčati iz uređaja!

## Puštanje u rad

1. Zatvorite regulacioni ventil za količinu vode.

#### Slika H

2. Priključiti crevo za vodu na uređaj. Spojnica mora čujno da ulegne.
3. Crevo za vodu radi rasterećivanja osigurati pomoću čičak trake za ručku.

#### Slika E

4. Crevo za vodu povežite sa slavinom i otvorite slavinu. Obratite pažnju na maksimalni radni pritisak (pogledati poglavlje „Tehnički podaci“).
5. Kabl za mrežni priključak priključite na odgovarajući produžni kabl sa zaštitnom oznakom IPX4. Obavezno obratite pažnju na sigurnosne napomene.

## Rad

### Ispravno rukovanje četkama

#### Napomena

Koristite samo one četke, koje su odgovarajuće za površinu koju treba čistiti.

Pratite sledeće napomene radi ispravnog korišćenja četki.

1. Četke postaviti ravnomerno na površinu.

#### Slika F

2. Voditi četke pomoću blagog pritiska preko površine.

## Uključivanje uređaja

### Napomena

Radi uključivanja morate otključati prekidač uređaja, kako bi se uređaj pokrenuo. Pri tom se mora poštovati redosled

1. Pritisnuti taster za deblokadu.

#### Slika G

2. Pritisnuti prekidač uređaja. Uređaj se pokreće.
3. Pustiti prekidač uređaja. Uređaj se zaustavlja.

## Regulacioni ventil za količinu vode

### Napomena

Količina vode koja se ispušta preko mlaznica na uređaju može da se podešava preko regulacionog ventila za količinu vode i da se prilagođava zadatku čišćenja.

1. Polugu ventila povući unazad, kako bi se povećala količina vode.
2. Polugu ventila pritisnuti ka napred, kako bi se smanjila količina vode ili potpuno zatvorio ventil.

#### Slika H

## Čišćenje drvenih površina

Za čišćenje drvenih površina koristite četku za obloge od drveta.

### Napomena

- Pre korišćenja proverite uređaj na osetljivim površinama, npr. drvo, na nekom neupadljivom mestu.
- Nemojte se zadržavati na jednom mestu već se stalno krećite.

### Napomena

Drvene površine čistite uvek u smeru vlakana. Čistiti uvek duž dasaka ili drvenih elemenata kao i sa nagibom.

### Napomena

Pri tretiranju površina se može ukloniti predobrada. Neujednačeni svetli/tamni efekti su posledica vrste drveta ili obrade drveta. Željeni rezultat kod obrađenih drvenih površina je odstranjivanje sive boje.

1. Voditi uređaj polako preko površine.

#### Slika I

Za optimalne rezultate, nanesite nakon čišćenja odgovarajuće sredstvo za negu ili zaštitno sredstvo.!

## Čišćenje površine od kamena

Za čišćenje glatkih kamenih površina na otvorenom prostoru, koristite četku za obloge od kamena (nije uključena u obim isporuke - Za mogućnost nabavke videti poglavlje Pribor i rezervni delovi).

### Napomena

Pre čišćenja uklonite sve slobodne sastavne delove, kao na primer šljunak.

1. Voditi uređaj polako preko površine.

## Čuvanje uređaja

### Slika J

Uređaj se radi čuvanja može okačiti o kuku na zidu. Alternativno možete da odložite uređaj na ivicu za odlaganje na zaštiti od prskanja. Obratite pažnju na to, da uređaj ne stoji na četkama, kako bi se izbegla oštećenja dlačica.

1. Odvojiti priključke.
2. Isprazniti uređaj (pogledati poglavlje „Zaštita od smrzavanja“).
3. Očistiti uređaj (pogledati poglavlje „Čišćenje“).

## Transport

### ⚠ OPREZ

#### Zanemarivanje težine

Opasnost od povreda i oštećenja

Prilikom transporta obratite pažnju na težinu uređaja.

## Skladištenje

### ⚠ OPREZ

#### Zanemarivanje težine

Opasnost od povreda i oštećenja

Prilikom skladištenja obratite pažnju na težinu uređaja.

## Zaštita od smrzavanja

### PAŽNJA

#### Opasnost od smrzavanja

Mraz može da uništi uređaje koji nisu u potpunosti ispraznjeni.

Uređaj i pribor u potpunosti isprazniti.

Zaštiti uređaj od mraza.

1. Uređaj čuvati na mestu zaštićenom od mraza.

#### Napomena

Ukoliko nije moguće skladištenje na mestu bez mraza:

2. Regulatorni ventil za količinu vode potpuno otvoriti.
3. Uređaj postaviti uspravno da se isprazni.

Slika K

## Nega i održavanje

### Zamena četki

### ⚠ OPASNOST

#### Opasnost od strujnog udara

Povrede dodirivanjem delova koji provode struju

Isključite uređaj.

Izvučite strujni utikač.

#### Napomena

Uvek menjajte obe četke istovremeno. Četke se moraju zameniti, kada kucište prenosnika tokom čišćenja dodiruje površinu, a da se ne vrši pritisak na uređaj.

### PAŽNJA

#### Opasnost od opekotina

Posle korišćenja, prenosnik može biti izuzetno vreo.

Pustite da se pre zamene četki uređaj ohladi.

1. Odmnuti pričvršćenje četki i skinuti ga.
2. Izvući pohabane četke.
3. Umetnuti nove četke.
4. Postaviti pričvršćenje četki i zavnuti ga.

Slika L

Prilikom pričvršćivanja četki vodite računa na raspored (levo / desno, vidi se na tipskoj pločici)!

### Čišćenje filtera za vodu

#### Napomena

Ako protok vode nije dovoljan, potrebno je očistiti filter za vodu u uređaju.

1. Odmnuti konektor na priključku za vodu.
2. Izvući filter za vodu.
3. Filter za vodu isprati pod tekućom vodom u smeru suprotnom od protoka vode.

Slika M

4. Postaviti filter za vodu.
5. Zavnuti konektor.

Vodite računa o tome, da je zaptivka u konektoru ispravno postavljena.

## Čišćenje

### PAŽNJA

#### Nepravilno čišćenje

Oštećenja na uređaju

Ne možete čistiti uređaj pod mlazom vode iz creva ili mlazom vode pod visokim pritiskom.

Ne možete koristiti agresivna sredstva za čišćenje.

Ne možete tresti četku na pod.

1. Iz četke odstraniti prljavštinu, ostatke od biljaka i pesak/kamenje.
2. Prema potrebi demontirati četke i očistiti ih pod tekućom vodom.
3. Uređaj očistiti vlažnom krpom.

## Pomoć u slučaju smetnji

Smetnje obično imaju jednostavne uzroke koje možete samostalno da otklonite uz pomoć sledećeg pregleda.

U slučaju da imate nedoumice ili smetnje koje nisu ovde navedene, obratite se ovlašćenoj servisnoj službi.

#### Uređaj ne radi ili se gasi tokom rada

Bez dovoda napona

- Proveriti dovod napona (konektori produžnog kabla).

Automatska zaštitna sklopka se aktivirala

- Proveriti automatsku zaštitnu sklopku na kućnoj instalaciji. Ukoliko se ova greška češće javlja, konsultovati električara.

Prekidač preopterećenja motora se aktivirao

- Ostaviti uređaj da se ohladi (najmanje 10 minuta). Prekidač preopterećenja motora se automatski resetuje i uređaj je opet spreman za rad.

**Tokom faze hlađenja, ne sme se pritiskati**

**prekidač uređaja, kako bi se sprečilo**

**neposredno pokretanje uređaja. Pre ponovne**

**upotrebe, obavezno sačekajte navedeno vreme hlađenja. U slučaju ponovnog isključivanja, smanjite pritisak na četke tokom čišćenja i držite uređaj pod oštrim uglom.**

#### Nedovoljan rezultat čišćenja

Zaprljane četke

- Očistite četke.

Pohabane četke

- Zamenite četke.

Zapušen filter za vodu

- Čišćenje filtera za vodu

- Zamena filtera za vodu

Zapušene mlaznice za vodu

- Mlaznice za vodu zameniti u ovlašćenoj servisnoj službi.

## Garancija

U svakoj zemlji važe uslovi garancije koje je izdala naša nadležna distributivna organizacija. Bilo kakve smetnje na uređaju otklanjamo besplatno u garantnom roku, ukoliko je uzrok smetnje greška u materijalu ili proizvodnji. U slučaju koji podleže garanciji obratite se sa računom vašem distributeru ili narednoj ovlašćenoj lokaciji servisne službe. (Adresu vidi na poledini)

## Tehnički podaci

		<b>PCL 4 Patio Cleaner</b>
<b>Podaci o snazi uređaja</b>		
Radni napon	V	220-240

		<b>PCL 4 Patio Cleaner</b>
Faza	~	1
Broj obrtaja četki	1/min	600-800
Прећник четки	mm	100
<b>Dimenzije i težine</b>		
Težina	kg	4,9
Dužina x širina x visina	mm	1281 x 3 07 x 350

Zadržano pravo на tehničke промени.

## EU изјава о ускладености

Ovim putem izjavljujemo да машина означена у nastavku, на основу своје концепције и конструкције као и изведби коју смо пустили у промет, одговара важећим основним захтевима за безбедност и здравље из EU директива. У случају измена на машини без наше согласности ова изјава престаје да важи.

Производ: Чистач пода

Тип: PCL 4

### Важеће директиве EU

2006/42/EZ (+2009/127/EZ)

2014/30/EU

2011/65/EU

2000/14/EZ

### Применјене хармонизоване норме

EN 60335-1

EN 60335-2-10

EN 62233: 2008

EN 55014-1: 2017

EN 55014-2: 2015

EN 61000-3-2: 2014

EN 61000-3-3: 2013

EN 50581

### Применјени поступак оценојивања ускладености

2000/14/EZ: Prilog V

### Nivo zvučne snage dB(A)

Izmereno: 89

Garantovano: 91

Potpisnici deluju у ime и uz punomoć posloводства.



H. Jenner

Chairman of the Board of Management



S. Reiser

Director Regulatory Affairs & Certification

Lice овлашћено за документацију:

S. Reiser

Alfred Kärcher SE & Co. KG

Alfred-Kärcher-Str. 28 - 40

71364 Winnenden (Germany)

Tel.: +49 7195 14-0

Faks: +49 7195 14-2212

Winnenden, 01.10.2018.

## Съдържание

Общи указания.....	96
Общи указания за безбедност .....	96
Указания за безбедност .....	96
Типова табелка .....	97
Употреба по предназначение.....	97

Зашита на околната среда .....	97
Акcesoари и резервни части.....	97
Обхват на доставка .....	97
Описание на уреда.....	97
Символи върху уреда.....	98
Монтаж .....	98
Пускане в експлоатация .....	98
Експлоатация.....	98
Транспортиране.....	99
Съхранение.....	99
Зашита от замръзване .....	99
Грижа и поддръжка.....	99
Помощ при повреди .....	100
Гаранция .....	100
Технически данни .....	100
Декларация за съответствие на ЕС.....	100

## Общи указания



Преди първото използване на уреда прочетете това оригинално ръководство за експлоатация и действайте съответно. Запазете оригиналното ръководство за експлоатация за последващо използване или за следващия собственик.

## Общи указания за безбедност

**⚠ ОПАСНОСТ** • Опасност от задушаване. Дръжте опаковъчното фолио далече от обсега на деца.

**⚠ ПРЕДУПРЕЖДЕНИЕ** • Лица с намалени физически, психически или умствени възможности, или които нямат опит и познания, могат да използват уреда само под правилен надзор или ако са били инструктирани от отговарящо за тяхната безбедност лице относно безбедната употреба на уреда и ако са разбрали произтичащите от употребата на уреда опасности. • Децата не бива да използват уреда. • Децата трябва да бъдат под надзор, за да се гарантира, че не си играят с уреда. **Указание** • Не използвайте уреда, ако в работната зона има други хора или животни.

## Указания за безбедност

- Моля, при свързването на този продукт към мрежата за питейна вода спазвайте изискванията на EN 1717 и при евентуални въпроси се обръщайте към Вашата санитарна служба.
- Използвайте уреда само с нетретирана, чиста сладка вода. Уредът в никакъв случай не трябва да се използва във връзка с експлозивни, корозивни или запалими вещества.
- Температурата на водата не трябва да превишава 35°C.
- Никога не потапяйте уреда изцяло в течности.
- Използвайте уреда само навън.
- Редовно проверявайте уреда за повреди. При видими повреди повече не пускайте уреда в експлоатация.
- Не използвайте уреда върху повърхности, върху които вече има вода.
- Преди работа се уверявайте, че по повърхността, която ще бъде почиствана, няма пясък, камъни или отделни части от предмети.

При почистването те могат да отхвърчат или да повредят повърхността и уреда.

- Не дърпайте уреда за присъединения маркуч и мрежовия захранващ кабел.
- Включвайте уреда само когато четките са прилегли към пода.
- При работата съблюдавайте реактивната сила на уреда. При работата включеният уред се оттласква към потребителя. Дръжте уреда здраво и осигурете стабилно положение.
- Не повдигайте включения уред от пода.
- Използвайте само подходящ, обозначен със знак за тип защита IPX4 удължителен кабел.
- Всички провеждащи електричество части в работната зона трябва да са защитени от водни пръски.
- Щепселът и кулпунгът на удължителния кабел трябва да са водонепропускливи и не трябва да се намират във вода.
- Използвайте уреда само при употреба на инсталиран в съответствие с правилата предпазен прекъсвач против утечен ток с ток на изключване, не по-голям от 30 mA. При евентуални въпроси се обръщайте към електротехник.
- Пазете уреда от замръзване и силна топлина (разрешена температура на заобикалящата среда 5°C до 40°C).
- Не използвайте уреда в близост до уреди, намиращи се под напрежение.
- Преди всяка употреба на уреда се уверявайте, че мрежовият захранващ кабел с щепсел не е повреден. Ако мрежовият захранващ кабел е повреден, той трябва незабавно да бъде сменен от производителя, от оторизиран сервиз или от електротехник, за да се избегне всякаква опасност.
- Мрежовият захранващ кабел и електрическият удължителен кабел да не се повредят или нараняват поради настъпване, притискане, опъване или други подобни. Пазете мрежовия захранващ кабел от силна топлина, масло и остри ръбове.

## Типова табелка

На типовата табелка ще намерите най-важните данни на уреда.

В глава "Описание на уреда" се посочва къде на уреда е поставена типовата табелка.

## Употреба по предназначение

### **⚠ ПРЕДУПРЕЖДЕНИЕ**

**Опасност от нараняване поради изхвърлени с висока скорост частици**

*Използвайте уреда само върху предварително почиствени повърхности и спазвайте указанията за безопасност.*

Уредът е предназначен за отстраняване на замърсявания от външни повърхности, като например тераси. В зависимост от използваните четки уредът е подходящ за употреба върху дървени повърхности, гладки каменни плочи и такива от комбинирани материали (WPC).

### Предвидима неправилна употреба

Всяка употреба не по предназначение е недопустима.

Обслужващото лице носи отговорност за повреди, настъпващи поради употреба не по предназначение.

Не използвайте уреда за почистване на повърхности с растителност, като например затревен паваж.

## Защита на околната среда



Опаковъчните материали подлежат на рециклиране. Моля, изхвърляйте опаковките по съобразен с околната среда начин.



Електрическите и електронните уреди съдържат ценни материали, подлежащи на рециклиране, а често и съставни части, напр. батерии, акумулаторни батерии или масло, които при неправилно боравене или изхвърляне могат да представляват потенциална опасност за човешкото здраве и за околната среда. За правилното функциониране на уреда все пак тези съставни части са необходими. Обозначените с този символ уреди не трябва да бъдат изхвърляни заедно с битовите отпадъци.

### Указания за съставни вещества (REACH)

Актуална информация относно съставни вещества можете да намерите тук: [www.kaercher.com/REACH](http://www.kaercher.com/REACH)

## Акcesoари и резервни части

Използвайте само оригинални акcesoари и оригинални резервни части, по този начин осигурявате безопасната и безпроблемна експлоатация на уреда.

Информация относно акcesoари и резервни части ще намерите тук: [www.kaercher.com](http://www.kaercher.com).

## Обхват на доставка

Обхватът на доставката на уреда е изобразен върху опаковката. При разопаковане проверете съдържането за цялост. При липсващи акcesoари или при транспортни щети, моля, обрънете се към Вашия дистрибутор.

## Описание на уреда

Вижте изображенията на страницата с графики Фигура А

- 1 Прекъсвач на уреда
- 2 Деблокиращ механизъм на прекъсвача на уреда
- 3 Ръкохватка
- 4 Дръжка
- 5 Почистваща глава
- 6 Въртящи се четки
- 7 Дюзи за вода
- 8 Корпус на предавката
- 9 Предпазител против пръскане с ръб за поставяне
- 10 Мрежов захранващ кабел
- 11 Лепенка
- 12 Воден филтър
- 13 Уплътнение на водния филтър
- 14 Извод за вода (щепселна система)
- 15 Вентил за регулиране на количеството вода

- 16 Типова табелка  
 17 Закрепване на четките (въртящ се затварящ механизъм)

## Символи върху уреда

	Опасност от токов удар. При повреден мрежов захранващ кабел извадете щепсела!
	Опасност от нараняване поради отхвърчащи предмети!
	Опасност от нараняване. Дръжте други хора на разстояние!
	Опасност от увреждане на зрението и слуха. Носете защитни очила и защита за слуха!
	Опасност от увреждане. Не почиствайте уреда с водна струя от маркуч или под високо налягане!
	Опасност от увреждане. Не излагайте на дъжд!
	Опасност от изгаряне поради горещи повърхности!

## Монтаж

### Указание

Монтажът на дръжката се извършва еднократно. След монтажа двете половини на дръжката не трябва да се разглобяват повече. При монтажа внимавайте маркучът за вода и мрежовият захранващ кабел да не бъдат прищипвани или притискани.

- Поставете частите на дръжката една в друга. Фиксирането се чува.  
**Фигура В**
- Натиснете маркуча за вода, а след това и мрежовия захранващ кабел отгоре надолу (като започнете от дръжката) в кабелния канал.  
**Фигура С**

- Притиснете силно стърчащите части на кабела и маркуча за вода в корпуса на главата на четката.

### Фигура D

По време на работата мрежовият захранващ кабел и маркучът за вода не трябва да стърчат от уреда!

## Пускане в експлоатация

- Затворете вентила за регулиране на количеството вода.  
**Фигура H**
- Свържете маркуча за вода към уреда. Трябва да се чуе фиксирането на куплунга.
- За разтоварването фиксирайте маркуча за вода с лепенка към дръжката.  
**Фигура E**
- Свържете маркуча за вода с крана за вода и отворете последния. Моля, съблюдавайте максималното работно налягане (вж. "Технически данни").
- Свържете мрежовия захранващ кабел към подходящ, обозначен със знак за тип защита IPX4 удължителен кабел. Моля, задължително спазвайте указанията за безопасност.

## Експлоатация

### Правилна употреба на четките

#### Указание

Използвайте само четки, подходящи за повърхността, която ще бъде почиствана. За правилна употреба на четките съблюдавайте дадените по-долу указания.

- Поставете равномерно четките върху повърхността.
- Фигура F**
- Прокарвайте четките по повърхността със слаб натиск.

### Включване на уреда

#### Указание

За включване на уреда трябва да деблокирате прекъсвача на уреда, за да стартира уредът. При това трябва да се спазва последователността

- Натиснете бутона за деблокиране.  
**Фигура G**
- Натиснете прекъсвача на уреда. Уредът стартира.
- Отпуснете прекъсвача на уреда. Уредът спира.

### Вентил за регулиране на количеството вода

#### Указание

Количеството на доставяната през дюзите на уреда вода може да се настройва от вентила за регулиране на количеството вода и да се адаптира към задачата за почистване.

- Дръпнете лоста на вентила назад, за да увеличите количеството вода.
- Натиснете лоста на вентила напред, за да намалите количеството вода или да затворите изцяло вентила.  
**Фигура H**

### Почистване на дървена повърхност

За почистване на дървени повърхности използвайте четка за дървена настилка.

### Указание

- Преди употреба върху чувствителни повърхности, напр. дърво, тествайте уреда върху незабележимо място.
- Не стойте на едно място, а се движете.

### Указание

Винаги почиствайте дървените повърхности по посока на влакната. Винаги почиствайте по продължение на дъските или дървените елементи и под наклон.

### Указание

При обработени повърхности е възможно да се отстрани материалът на предварителната обработка. Неравномерни ефекти от светли/тъмни петна се дължат на вида дървесина или на обработката на дървесината. При изветрени дървени повърхности отстраняването на сивия пласт е желан резултат.

1. Прокарвайте бавно уреда по повърхността.

### Фигура I

За оптимален резултат след почистването нанесете подходящо средство за грижа или защитно средство!

### Почистване на каменна повърхност

За почистване на гладки каменни плочи навън използвайте четка за каменна настилка (не е включена в комплекта на доставката - начини за получаване - вж. глава Принадлежности и резервни части).

### Указание

Преди почистването отстранявайте отделни части от предмети, като например чакълени материали.

1. Прокарвайте бавно уреда по повърхността.

### Съхранение на уреда

#### Фигура J

За съхранение уредът може да се закачва на стенна кука. Като алтернатива на това можете да поставите уреда подпрян на ръба за поставяне на производителя против пръскане. Следете уредът да не е подпрян на четките, за да се избегнат повреди по тях.

1. Отделете връзките.
2. Изпразнете уреда (вж. "Защита от замръзване").
3. Почистете уреда (вж. "Почистване").

### Транспортиране

#### ⚠ ПРЕДПАЗЛИВОСТ

##### Несъблюдаване на теглото

Опасност от наранявания и повреди

При транспортиране съблюдавайте теглото на уреда.

### Съхранение

#### ⚠ ПРЕДПАЗЛИВОСТ

##### Несъблюдаване на теглото

Опасност от наранявания и повреди

При съхранението вземайте под внимание теглото на уреда.

### Защита от замръзване

#### ВНИМАНИЕ

Опасност от замръзване

Ненапълно изпразнените уреди могат да бъдат разрушени от замръзване.

Изпразнете напълно уреда и принадлежностите. Защитете уреда от замръзване.

1. Съхранявайте уреда на място, където липсват условия за замръзване.

### Указание

Ако не е възможно съхранение без замръзване:

2. Отворете докрай вентила за регулиране на количеството вода.
3. Поставете уреда в изправено положение и го оставете да се изпразни.

### Фигура K

### Грижа и поддръжка

#### Смяна на четките

#### ⚠ ОПАСНОСТ

##### Опасност от токов удар

Наранявания поради допир до провеждащи ток части

Изключете уреда.

Издърпайте щепсела.

### Указание

Винаги сменяйте двете четки едновременно.

Четките трябва да бъдат сменени, ако при почистването корпусът на предавката докосва повърхността, без да упражнява натиск върху уреда.

#### ВНИМАНИЕ

##### Опасност от изгаряне

След употреба предавката може да бъде много нагорещена. Преди смяната на четките оставете уреда да се охлади.

1. Развийте закрепването на четките и го свалете.
2. Извадете износените четки.
3. Поставете нови четки.
4. Поставете и завинтете закрепването на четките.

### Фигура L

При поставянето на закрепването на четките внимавайте за съответстващото положение (ляво/дясно, видно от типовата табелка)!

### Почистване на водния филтър

#### Указание

Ако дебитът на водата е недостатъчен, водният филтър в уреда трябва да бъде почистен.

1. Развийте щепселния съединител на извода за вода.
2. Извадете водния филтър.
3. Изплакнете водния филтър под течаща вода в посока, обратна на потока.

### Фигура M

4. Поставете водния филтър.
  5. Завинтете щепселния съединител.
- Внимавайте уплътнението в щепселния съединител да е поставено правилно.

#### Почистване

#### ВНИМАНИЕ

##### Неправилно почистване

Повреди по уреда

Не почиствайте уреда с водна струя от маркув или под високо налягане.

Не използвайте агресивни почистващи препарати.

Не изтупвайте четката с удари в пода.

1. Отстранявайте замърсявания, растителни остатъци и пясък/камъни от четката.

2. При необходимост демонтирайте четките и ги почистете под течаща вода.
3. Почистете уреда с влажна кърпа.

## Помощ при повреди

Много често причините за повреда са елементарни и с помощта на следните указания може сами да ги отстраните. Ако не сте сигурни или повредите не са описани тук, обърнете се към оторизирания сервис.

### Уредът не работи или се изключва по време на работа

Липсва захранване с напрежение

- Проверете захранването с напрежение (щепселни съединения на удължителния кабел). Предпазният прекъсвач против утечен ток се е задействал

- Проверете предпазния прекъсвач против утечен ток на битовата електрическа инсталация. Ако грешката настъпва често, се обърнете към електротехник.

Прекъсвачът за претоварване на мотора се е задействал

- Оставете уреда да се охладни (най-малко 10 минути). Прекъсвачът за претоварване на мотора се връща автоматично в изходно положение и уредът отново е готов за експлоатация.

**По време на фазата на охлаждане не трябва да се натиска прекъсвачът на уреда, за да се избегне внезапно стартиране на уреда. Преди повторното пускане в експлоатация задължително изчакайте да измине посоченото време за охлаждане. В случай на повторно изключване намалете натиска върху четките по време на почистването и дръжте уреда под по-малък ъгъл.**

### Недостатъчен резултат от почистването

Замърсени четки

- Почистете четките.

Износени четки

- Сменете четките.

Запушен воден филтър

- Почистване на водния филтър

- Смяна на водния филтър

Запушени дюзи за вода

- Възложете смяната на дюзите за вода на оторизиран сервис.

## Гаранция

Във всяка държава са валидни издадените от нашия оторизиран дистрибутор гаранционни условия.

Евентуални повреди на Вашия уред ще отстраним в рамките на гаранционния срок безплатно, ако се касае за дефект в материалите или производствен дефект. В случай на предявяване на право на гаранция, се обърнете към Вашия дистрибутор или към най-близкия оторизиран сервис, като представите касовата бележка.

(Адрес, вж. задната страна)

## Технически данни

**PCL 4  
Patio  
Cleaner**

### Данни за мощността на уреда

Работно напрежение V 220-240

		<b>PCL 4 Patio Cleaner</b>
Фаза	~	1
Обороти на четките	1/min	600-800
Диаметър на четките	mm	100
Размери и тегла		
Тегло	kg	4,9
Дължина x широчина x височина	mm	1281 x 307 x 350

Запазваме си правото на технически промени.

## Декларация за съответствие на ЕС

С настоящото декларираме, че посочената по-долу машина по своята концепция и конструкция, както и в пуснатото от нас на пазара изпълнение, съответства на приложимите основни изисквания за безопасност и опазване на здравето, определени в директивите на ЕС. При несъгласуване с нас промяна на машината тази декларация губи своята валидност.

Продукт: Уред за почистване на подове

Тип: PCL 4

### Приложими директиви на ЕС

2006/42/EO (+2009/127/EO)

2014/30/EC

2011/65/EC

2000/14/EO

### Приложими хармонизирани стандарти

EN 60335-1

EN 60335-2-10

EN 62233: 2008

EN 55014-1: 2017

EN 55014-2: 2015

EN 61000-3-2: 2014

EN 61000-3-3: 2013

EN 50581

### Приложима процедура за оценяване на

#### съответствието

2000/14/EO: Приложение V

### Ниво на звукова мощност dB(A)

Измерено: 89

Гарантирано: 91

Подписващите лица действат от името и като пълномощници на управителния орган.



H. Jenner

Chairman of the Board of Management



S. Reiser

Director Regulatory Affairs & Certification

Пълномощник по документацията:

S. Reiser

Alfred Kärcher SE & Co. KG

Alfred-Kärcher-Str. 28 - 40

71364 Winnenden (Germany)

Тел.: +49 7195 14-0

Факс: +49 7195 14-2212

Виненден, 2018/10/01



## Sisukord

Üldised juhised .....	101
Üldised ohutusjuhised .....	101
Ohutusjuhised .....	101
Tüübisilt .....	101
Nõuetekohane kasutamine .....	101
Keskonnakaitse .....	101
Lisavarustus ja varuosad .....	102
Tarnekomplekt .....	102
Seadme kirjeldus .....	102
Seadmel olevad sümbolid .....	102
Montaaž .....	102
Käikuvõtmine .....	102
Käitus .....	103
Transport .....	103
Ladustamine .....	103
Antifriis .....	103
Hooldus ja jooksevremont .....	103
Abi rikete korral .....	104
Garantii .....	104
Tehnilised andmed .....	104
EL vastavusdeklaratsioon .....	104

## Üldised juhised



Lugege antud originaalkasutusjuhendit enne seadme esmakordset kasutamist ja toimige selle järgi. Hoidke originaalkasutusjuhend hilisemaks kasutamiseks või järgmise omaniku tarbeks alles.

## Üldised ohutusjuhised

**⚠ OHT** • Lämmisoht. Hoidke pakendikiled lastest eemal.

**⚠ HOIATUS** • Vähenenud füüsiliste, sensoorse või vaimsete võimetega või puuduvate kogemuste ja teadmistega isikud tohivad seadet kasutada ainult korrektsel järelevalvel all või kui nende ohutuse eest vastutav isik on neid seadme ohutu kasutamise osas juhendanud ning nad on aru saanud sellest tulenevatest ohtudest. • Lapsed ei tohi seadet käitada. • Teostage laste üle järelevalvet kindlustamaks, et nad seadmega ei mängi. **Märkus** • Ärge käitage seadet, kui tööpiirkonnas viibib teisi isikuid või loomi.

## Ohutusjuhised

- Palun järgige antud toote joogiveevõrku ühendamisel EN 1717 nõudeid ja pöörduge võimalike küsimuste korral oma sanitaarettevõtte poole.
- Käitage seadet ainult töötlemata, puhta mageveega. Seadet ei tohi mingil juhul käitada koos plahvatusohtlike, korrosiivsete või süttivate ainetega.
- Vee temperatuur ei tohi ületada 35 °C.
- Ärge kastke seadet kunagi täielikult vedelike sisse.
- Käitage seadet ainult välispiirkonnas.
- Kontrollige seadet regulaarselt kahjustuste suhtes. Nähtavate kahjustuste korral ärge võtke seadet enam käiku.
- Ärge kasutage seadet pindadel, millel on vett.
- Veenduge enne tööd, et puhastatav pind on vaba liivast, kividest või lahtistest koostisosadest. Puhastamisel võivad need eemale paiskuda või kahjustada pealispinda ja seadet.

- Ärge tõmmake külgeühendatud voolikust ega vörgukaablilt.
- Lülitage seade sisse ainult siis, kui harjad asuvad pinnasel.
- Pidage käitamisel silmas seadme tagasilööki. Siselülitatud seade nihkub käitamisel kasutaja poole. Hoidke seadmest hästi kinni ja hoolitsgege kindla seisuasendi eest.
- Ärge tõstke siselülitatud seadet pinnaselt üles.
- Kasutage ainult sobivat, kaitseklassiga IPX4 tähistatud pikenduskaablilt.
- Kõik voolu juhtivad osad tööpiirkonnas peavad olema veepritsmete eest kaitstud.
- Pikendusjuhtme vörgupistik ja liitmik peavad olema veekindlad ning ei tohi olla vees.
- Kasutage seadet ainult nõuetekohaselt installeeritud rikkevoolu-kaitseüliliitl vallandusvooluga mitte üle 30 mA. Pöörduge võimalike päringute korral elektrispetsialisti poole.
- Kaitse seadet külma ja suure kuumuse eest (lubatud ümbrustemperatuur 5°C kuni 40°C).
- Ärge käitage seadet pinge all olevate seadmete läheduses.
- Tehke enne seadme iga kasutamist kindlaks, et vörgupistikuga vörguühendusjuhe ei ole kahjustatud. Kui vörguühendusjuhe on kahjustatud, tuleb see viivitamatult tootja, volitatud klienditeeninduse või erialaspetsialisti poolt asendada, et vältida igasuguseid ohte.
- Ärge vigastage või kahjustage vörguühendus- ja pikendusjuhet ülesõitmise, muljumise, tirimise või sellesarnasega. Kaitse vörguühendusjuhet kuumuse, õli ja teravate servade eest.

## Tüübisilt

Tüübisildilt leiata olulisemad seadmeandmed. Peatükis „Seadme kirjeldus“ näidatakse, kuhu on tüübisild seadmel paigaldatud.

## Nõuetekohane kasutamine

### ⚠ HOIATUS

**Vigastusohu kõrgele paiskuvate osakeste tõttu**  
Kasutage seadet ainult eelnevalt puhastatud pindadel ja järgige ohutusjuhiseid.

Seade on ette nähtud mustuse eemaldamiseks välispiirkonna pealispindadelt nagu näiteks terrassidelt. Sõltuvalt kasutatavatest harjadest sobib seade puitpindadele, siledatele kiviplaatidele ja komposiitmaterjalidele (WPC).

### Ette nähtav väärkasutus

Iga mittesihotstarbeline kasutamine on lubamatud. Operaator vastutab kahjude eest, mis tekivad mittesihotstarbeline kasutamise tõttu.

Ärge kasutage seadet taimkattega pindade nagu näiteks muru-võrekiivide puhastamiseks.

## Keskonnakaitse



Pakkematerjalid on taaskasutatavad. Utiliseerige pakendid keskkonnasäästlikult.



Elektrilised ja elektroonilised seadmed sisaldavad väärtuslikke taaskasutatavaid materjale ja sageli koostisosi nagu patareid, akud või õli, mis võivad vale ümberkäimise või vale utiliseerimise korral kujutada potentsiaalset ohtu inimeste tervisele ja keskkonnale. Seadme nõuetekohaseks käitamiseks on

neid koostisosi siiski vaja. Selle sümboliga tähistatud seadmeid ei tohi utiliseerida koos olmeprügiga.

### Juhised koostisainete kohta (REACH)

Aktuaalse info koostisainete kohta leiate aadressilt: [www.kaercher.com/REACH](http://www.kaercher.com/REACH)

## Lisavarustus ja varuosad

Kasutage ainult originaaltarvikuid ja originaalvaruosi, mis tagavad seadme ohutu ja tõrgeteta käituse. Tarvikute ja varuosade kohta leiate teavet aadressilt [www.kaercher.com](http://www.kaercher.com).

## Tarnekomplekt

Seadme tarnekomplekt on kujutatud pakendil. Lahtipakkimisel kontrollige, kas pakendi sisu on täielik. Puuduolevate tarvikute või transpordikahjustuste korral teavitage oma edasimüüjat.



## Seadme kirjeldus

### Jooniseid vt graфика leheküljelt

#### Joonis A

- ① Seadmelüliti
- ② Seadmelüliti lahtilukustus
- ③ Käepide
- ④ Vars
- ⑤ Puhastuspea
- ⑥ Pöörlevad harjad
- ⑦ Veedüüsid
- ⑧ Reduktorikorpus
- ⑨ Hoideservaga pitsmekaitse
- ⑩ Võrgukaabel
- ⑪ Takjariba
- ⑫ Veefilter
- ⑬ Veefiltri tihend
- ⑭ Veeühendus (pistiküsteem)
- ⑮ Veekoguse reguleerimisventiil
- ⑯ Tüübisilt
- ⑰ Harjakinnitus (pöördlukusti)

## Seadmel olevad sümbolid

	<i>Elektriöögi oht. Tõmmake võrgupistik kahjustatud võrgukaabli korral välja!</i>
	<i>Vigastusohu ümberringi lenduvate esemete tõttu!</i>

	<i>Vigastusohu. Hoidke muud isikud eemal!</i>
	<i>Silma- ja kuulmiskahjustuste oht. Kandke kaitseprille ja kuulmiskaitsevahendit!</i>
	<i>Kahjustusohu. Ärge puhastage seadet voolik- või kõrgsurveveejoaga!</i>
	<i>Kahjustusohu. Ärge jätke vihma kätte!</i>
	<i>Põletusohu kuumade pealispindade tõttu!</i>

## Montaaž

### Märkus

Varre montaaž toimub ühekordselt. Pärast montaaži ei tohi varrepooli enam lahutada. Pidage montaažil silmas, et veevoolik ja võrgukaabel ei kiilu kinni ega saa muljuda.

1. Pistke vars kokku. Fikseerub kuuldavalt.

#### Joonis B

2. Vajutage veevoolik ja seejärel võrgukaabel ülalt alla (käepidemest alustades) kaablikanalisse.

#### Joonis C

3. Vajutage väljalatavat kaabel ja veevoolik tugevalt harjapea korpusesse.

#### Joonis D

Võrgukaabel ja veevoolik ei tohi käituse ajal seadmest välja ulatuda!

## Käikuvõtmine

1. Sulgege veekoguse reguleerimisventiil.

#### Joonis H

2. Ühendage veevoolik seadme külge. Liitmik peab kuuldavalt fikseeruma.

3. Kinnitage veevoolik koormuse vähendamiseks takjaribaga käepideme külge.

#### Joonis E

4. Ühendage veevoolik veekraaniga ja avage veekraan. Palun pidage silmas maksimaalset tööõhku (vt „Tehnilised andmed“).

5. Ühendage võrguühenduskaabel sobiva, kaitseklassiga IPX4 tähistatud pikenduskaabli külge. Palun järgige tingimata ohutusjuhiseid.

## Käitus

### Harjade õige käsitsemine

#### Märkus

Kasutage ainult selliseid harju, mis on kasutatava pinna jaoks ette nähtud.

Järgige järgmisi juhiseid harjade õigeks kasutamiseks.

1. Asetage harjad ühtlaselt pinnale.
2. Juhtige harjad vähese survega üle pinna.

#### Joonis F

### Seadme sisselülitamine

#### Märkus

Sisselülitamiseks peate seadmelüliti lahti lukustama, et seade käivituks. Seejuures tuleb kinni pidada järjekor-  
rast

1. Vajutage lahtilukustusklahvi.

#### Joonis G

2. Vajutage seadmelüliti.  
Seade käivitub.
3. Laske seadmelüliti lahti.  
Seade peatub.

### Veekoguse reguleerimisventiil

#### Märkus

Düüside kohal seadmel väljastatud vee kogust saab seadistada veekoguse reguleerimisventiili kaudu ja kohandada puhastusülesandega.

1. Tõmmake ventiilihoob taha, et vee kogust suurendada.
2. Vajutage ventiilihoob ette, et vee kogust vähendada või ventiil täiesti sulgeda.

#### Joonis H

### Puitpinna puhastamine

Kasutage puitpindade puhastamiseks puitkatte harja.

#### Märkus

- Testige seadet enne kasutamist silmatorkamatus kohas tundlike pealispindade, nt puit suhtes.
- Ärge olge ühes kohas, vaid jääge liikuvaks.

#### Märkus

Puhastage puitpindu alati kiu suunas. Puhastage alati piki põrandalaudu või puitelemente ja kallakuga.

#### Märkus

Töödeldud pealispindade puhul saab võimaluse korral eeltötluse eemaldada. Ebauhtlaselt heledad/tumedad efektid on tingitud puiduliigist või puidu töötlustest. Mu-  
renenud puitpindade korral on halluse eemaldamine soovitud tulemus.

1. Juhtige seade aeglaselt üle pinna.

#### Joonis I

Optimaalse tulemuse saavutamiseks kandke pärast puhastamist peale sobiv hoolitsus- või kaitsevahend!

### Kivipinna puhastamine

Siledate kiviplaatide puhastamiseks kasutage välispiirkonnas kivikatte harja (ei sisaldu tarnekomplektis - tar-  
nijaid vt peatükist Tarvikud ja varuosad).

#### Märkus

Eemaldage enne puhastamist lahtised koostisosad na-  
gu näiteks ränikivid.

1. Juhtige seade aeglaselt üle pinna.

### Seadme hoidmine

#### Joonis J

Seadme võib alalhoidmiseks riputada seinakonksu kül-  
ge. Alternatiivselt võite seadme asetada pritsmekaitsme

hoideservale. Pidage silmas, et seade ei seisa harjadel,  
et vältida harjaste kahjustusi.

1. Lahutage ühendused.
2. Tühjendage seade (vt „Külmumiskaitse“).
3. Puhastage seade (vt „Puhastamine“).

## Transport

### △ ETTEVAATUS

#### Kaalu eiramine

Vigastus- ja kahjustusoh

Pidage transportimisel silmas seadme kaalu.

## Ladustamine

### △ ETTEVAATUS

#### Kaalu eiramine

Vigastus- ja kahjustusoh

Pidage ladustamisel silmas seadme kaalu.

## Antifriis

### TÄHELEPANU

#### Külmumisoht

Mitte täielikult tühjendatud seadmed võivad külma tõttu  
kahjustada saada.

Tühjendage seade ja tarvikud täielikult.

Kaitske seadet külma eest.

1. Hoidke seadet külmumiskindlas kohas.

#### Märkus

Kui külmumiskindel ladustamine pole võimalik:

2. Avage veekoguse reguleerimisventiil täielikult.
3. Pange seade püsti ja laske tühikäigul töötada.

#### Joonis K

## Hoolitus ja jooksevremont

### Harjade vahetamine

### △ OHT

#### Elektrilöögi oht

Vigastused voolu juhtivate osade puudutamise tõttu

Lülitage seade välja.

Tõmmake võrgupistik välja.

#### Märkus

Vahetage alati mõlemad harjad samaaegselt välja. Har-  
jad tuleb vahetada, kui reduktorikorpust puudutab pu-  
hastamisel pinda ilma et seadmele avaldataks survet.

### TÄHELEPANU

#### Põletusoh

Reduktor võib olla pärast kasutamist väga kuum. Laske  
seadmel enne harjavahetust maha jahtuda.

1. Kruvige harjakinnitus maha ja võtke ära.
2. Tõmmake kulunud harjad välja.
3. Pange uued harjad sisse.
4. Pange harjakinnitus peale ja kruvige kinni.

#### Joonis L

Pidage harjakinnituse pealepanekul silmas paigu-  
tust (vasakul / paremal, tüübisildi poolt vaadatuna)!

### Veefiltrit puhastamine

#### Märkus

Kui veeläbivool on ebapiisav, tuleb puhastada veefiltrit  
seadmes.

1. Kruvige pistmik veeühenduselt maha.
2. Tõmmake veefilter välja.
3. Loputage veefiltrit voolava vee all vastu voolusuun-  
da.

#### Joonis M

4. Pange veefilter sisse.
5. Kruvige pistmik peale.

Pidage silmas, et tihend on pistmikusse õigesti sisse pandud.

## Puhastamine

### TÄHELEPANU

#### Asjatundmatu puhastamine

Kahjustused seadmel

Ärge puhastage seadet voolik- või kõrgsurveveejaoga.

Ärge kasutage agressiivseid puhastusvahendeid.

Ärge kloppige harja maapinnal puhtaks.

1. Eemaldage mustus, taimejäägid ja liiv/kiivid harjalt.

2. Vajaduse korral võtke harjad maha ja puhastage voolava vee all.

3. Puhastage seadet niiske lapiga.

### Abi rikete korral

Riketel on tihti lihtsad põhjused, mille Te suudate ise kõrvaldada järgneva ülevaate abil. Kahtluse korral või siin nimetatud rikete puhul pöörduge palun volitatud klienditeeninduse poole.

#### Seade ei tööta või lülitub käitamisel välja

Puudub pingetoide

- Kontrollige pingetoidet (pikenduskaabli pistetühendused).

Rikkevoolu-kaitseüliliti on rakendunud

- Kontrollige majainstallatsiooni rikkevoolu-kaitseülilitit. Kui viga esineb sagedamini, pöörduge elektrispetsialisti poole.

Mootori ülekoormusüliliti on rakendunud

- Laske seadmel maha jahtuda (vähemalt 10 minutit).

Mootori ülekoormuskaitseüliliti lähtestub automaatselt ja seade on jälle käitusvalmis.

**Mahaajutamisaajal ei tohi seadmelülitit vajutada, et vältida seadme vahetut käivitumist.**

**Enne taaskäikuvõtmist oodake tingimata nimetatud mahaajutamisaeg ära. Korduva väljalülituse korral vähendage puhastamise ajal survet harjadele ja hoidke seadet laugemas nurgas.**

#### Epapiisav puhastustulemus

Määrduvad harjad

- Puhastage harju.

Kulunud harjad

- Vahetage harjad välja.

Veefilter ummistunud

- Veefiltri puhastamine

- Veefiltri väljavahetamine

Veedüüsid ummistunud

- Laske veedüüsid volitatud klienditeenindusel asendada.

### Garantii

Igas riigis kehtivad meie volitatud müügiesindaja antud garantiitingimused. Seadmel esinevad mistahes rikked kõrvaldame garantiiajal tasuta, kui põhjuseks on materjali- või tootmisviga. Garantiijuhtumil pöörduge ostu tõendava dokumendiga oma edasimüüja või lähima volitatud klienditeeninduse poole.

(Aadressi vt tagaküljelt)

### Tehnilised andmed

	PCL 4	Patio	Cleaner
<b>Seadme võimsusandmed</b>			
Tööpinge	V	220-240	
Faas	~	1	

		PCL 4	Patio	Cleaner
Harja pööretearv	1/min	600-800		
Harja läbimõõt	mm	100		
<b>Mõõtmed ja kaalud</b>				
Kaal	kg	4,9		
Pikkus x laius x kõrgus	mm	1281 x 3	07 x 350	

Õigus tehnilisteks muudatusteks.

### EL vastavusdeklaratsioon

Käesolevaga deklareerime, et alljärgnevalt nimetatud masin vastab oma kontseptsiooni ja koosteligi põhjal ning meie poolt turule viidud teostuses EL direktiivide asjaomastele põhiiliste ohutus- ja tervisenõuetele. Masinal meiega kooskõlastamata muudatuste teostamisel kaotab käesolev deklaratsioon kehtivuse.

Toode: pörandapuhastaja

Tüüp: PCL 4

#### Asjaomased EL direktiivid

2006/42/EÜ (+2009/127/EÜ)

2014/30/EL

2011/65/EL

2000/14/EÜ

#### Kohaldatud ühtlustatud normid

EN 60335-1

EN 60335-2-10

EN 62233: 2008

EN 55014-1: 2017

EN 55014-2: 2015

EN 61000-3-2: 2014

EN 61000-3-3: 2013

EN 50581

#### Kohaldatud vastavushindamismenetlus

2000/14/EÜ: Lisa V

#### Helivõimsustase dB(A)

Mõõdetud: 89

Garanteeritud: 91

Allakirjutatud tegutsevad juhatuse ülesandel ja volitusega.



H. Jenner

Chairman of the Board of Management



S. Reiser

Director Regulatory Affairs & Certification

Dokumentatsioonivolinik:

S. Reiser

Alfred Kärcher SE & Co. KG

Alfred-Kärcher-Str. 28 - 40

71364 Winnenden (Germany)

Tel: +49 7195 14-0

Faks: +49 7195 14-2212

Winnenden, 2018/10/01

### Saturs

Vispärigas norādes .....	105
Vispärigas drošības norādes .....	105
Drošības norādes .....	105
Tipa datu plāksnīte .....	105
Noteikumiem atbilstoša lietošana .....	105
Vides aizsardzība .....	105

Piederumi un rezerves daļas .....	106
Piegādes komplekts .....	106
Ierīces apraksts .....	106
Simboli uz ierīces .....	106
Montāža .....	106
Ekspluatācijas uzsākšana .....	106
Darbība .....	106
Transportēšana .....	107
Uzglabāšana .....	107
Pretsala aizsardzība .....	107
Kopšana un apkope .....	107
Palīdzība traucējumu gadījumā .....	108
Garantija .....	108
Tehniskie dati .....	108
ES atbilstības deklarācija .....	108

## Vispārīgas norādes



Pirms ierīces pirmās lietošanas reizes izlasiet šo lietošanas instrukciju oriģinālvalodā un rīkojieties saskaņā ar to. Saglabājiet lietošanas instrukciju oriģinālvalodā vēlākai izmantošanai vai nodošanai nākamajam īpašniekam.

Pirms ierīces pirmās lietošanas reizes izlasiet šo lietošanas instrukciju oriģinālvalodā un rīkojieties saskaņā ar to. Saglabājiet lietošanas instrukciju oriģinālvalodā vēlākai izmantošanai vai nodošanai nākamajam īpašniekam.

## Vispārīgas drošības norādes

**⚠ BĪSTAMI** • Nosmakšanas draudi. Iepakojuma plēves uzglabājiet bērniem nepieejamā vietā.

**⚠ BRĪDINĀJUMS** • Personas ar ierobežotām fiziskām, sensoriskām un garīgām spējām vai personas, kurām nav pieredzes un/vai zināšanu, drīkst lietot ierīci tikai atbilstošā uzraudzībā vai tad, ja par viņu drošību atbildīgā persona dod norādes par ierīces drošu lietošanu un lietotājs ir izpratis iespējamās briesmas.

- Ierīci nedrīkst lietot bērni.
  - Uzraugiet bērnus, lai pārlicinātos, ka tie nespēļējas ar ierīci.
- Norādījums**
- Nedarbiniet ierīci, ja citas personas vai dzīvnieki atrodas darba zonā.

## Drošības norādes

- Pieslēdzot šo produktu dzeramā ūdensvada tīklam, lūdzu, ievērojiet EN 1717 prasības un jautājumu gadījumā vērsieties pie sava santehnikas specializētā uzņēmuma.
- Izmantojiet ierīci tikai ar neapstrādātu, dzidru saldūdeni. Ierīci nedrīkst izmantot saskarē ar sprāgstošām, korozīvām vai uzliesmojošām vielām.
- Ūdens temperatūra nedrīkst pārsniegt 35°C.
- Nekad ierīci pilnībā neiegremdējiet šķidrums.
- Darbiniet ierīci tikai ārpus telpām.
- Regulāri pārbaudiet, vai ierīce nav bojāta. Neizmantot ierīci, ja ir konstatēti redzami bojājumi.
- Neizmantojiet ierīci uz virsmām, kuras jau klāj ūdens.
- Pirms darbu uzsākšanas pārlicinieties, ka uz tīrām virsmas nav smiltis, akmeņi vai brīvas daļiņas. Tīrīšanas procesa laikā tās var tikt aizņemtas vai bojāta virsma un ierīce.
- Nevelciet aiz pieslēgtās šļūtenes un tīkla kabeļa.
- Ieslēdziet ierīci tikai tad, kad birstes skar zemi.
- Ekspluatācijas laikā nemiet vērā ierīces atsitienu. Ieslēgtā ierīce darbības laikā slīd uz lietotāja pusi. Turiet ierīci labi cieši un nodrošiniet stabilu pozīciju.
- Neceliet ieslēgto ierīci no zemes.
- Izmantojiet tikai piemērotu, ar aizsardzības klasi IPX4 marķētu pagarināšanas kabeli.

- Visām elektrību vadošajām daļām darba zonā jābūt ar aizsardzību pret ūdens šļakatām.
- Tīkla spraudnim un pagarināšanas vada savienojumam jābūt hermētiskiem un tie nedrīkst gulēt ūdenī.
- Izmantojiet ierīci tikai pie atbilstoši uzstādīta noplūdes strāvas aizsargslēdža ar palaidējstrāvu, kas nepārsniedz 30 mA. Jautājumu gadījumā vērsieties pie kvalificēta elektriķa.
- Sargājiet ierīci pret salu un lielu karstumu (pieļaujama vides temperatūra 5°C līdz 40°C).
- Nedarbiniet ierīci ierīču tuvumā, kas atrodas zem sprieguma.
- Pirms katras ierīces izmantošanas reizes pārlicinieties, ka tīkla pieslēguma vads ar tīkla kontaktdakšu nav bojāti. Ja ir bojāts tīkla pieslēguma vads, ražotājam, pilnvarotajam klientu servisam vai elektriķim tas nekavējoties ir jānomaina, lai novērstu jebkādas risks.
- Nesabojājiet tīkla pieslēguma un pagarināšanas vadu, tam pārbrucot, to saspiežot, pārraujot vai bojājot līdzīgā veidā. Sargājiet tīkla pieslēguma vadu no karstuma, eļļas un asām malām.

## Tipa datu plāksnīte

Uz tipa datu plāksnītes Jūs atradīsiet svarīgākos ierīces datus.

Nodaļā "Ierīces apraksts" norādīts, kur pie ierīces piestiprināta tipa datu plāksnīte.

## Noteikumiem atbilstoša lietošana

### ⚠ BRĪDINĀJUMS

**Gaisā pamestu daļiņu radīti savainošanās draudi**  
Izmantojiet ierīci tikai uz iepriekš tīrītām virsmām un ievērojiet drošības norādes.

Ierīce ir paredzēta neīru virsmu tīrīšanai ārpus telpām, piem., terasēm. Atkarībā no uzstādītajām birstēm, ierīce ir piemērota koka virsmu, gludu akmens fižu un kompozītmateriālu (WPC) tīrīšanai.

### Paredzama nepareizā ekspluatācija

Katra noteikumiem neatbilstoša ekspluatācija ir nepieļaujama.

Iekārtas lietotājs atbild par radītajiem bojājumiem, kas radušies lietojot neatbilstoši noteikumiem.

Neizmantojiet ierīci apaugušu virsmu tīrīšanai, piem., eko bruģim.

## Vides aizsardzība



Iepakojuma materiālus ir iespējams pārstrādāt atkārtoti. Utilizējiet iepakojumus videi draudzīgā veidā.



Elektriskās un elektroniskās ierīces satur noderīgas pārstrādājamas materiālus un bieži vien tādas sastāvdaļas kā baterijas, akumulatorus un eļļu, kuras to nepareizas izmantošanas vai neatbilstošas utilizācijas gadījumā var radīt potenciālu apdraudējumu cilvēku veselībai un videi. Tomēr šīs sastāvdaļas ir nepieciešamas ierīces pareizai darbībai. Ierīces, kas apzīmētas ar šo simbolu, nedrīkst izmet kopā ar sadzīves atkritumiem.

### Informācija par sastāvdaļām (REACH)

Aktuālo informāciju par sastāvdaļām atradīsiet: [www.kaercher.com/REACH](http://www.kaercher.com/REACH)

## Piederumi un rezerves daļas

Izmantot tikai oriģinālos piederumus un oriģinālās rezerves daļas, jo tie garantē drošu un nevainojamu ierīces darbību.

Informāciju par piederumiem un rezerves daļām skatīt [www.kaercher.com](http://www.kaercher.com).

## Piegādes komplekts

Ierīces piegādes komplekts ir attēlots uz iepakojuma. Izsaiņojot pārbaudiet, vai saturs ir pilnīgs. Ja trūkst piederumi vai transportēšanas laikā radušies bojājumi, lūdzu, informējiet tirgotāju.



## Ierīces apraksts

Attēlus skatiet grafika lappusē

### Attēls A

- 1 Ierīces slēdzis
- 2 Ierīces slēdža atbloķēšana
- 3 Rokturis
- 4 Kāts
- 5 Tīrīšanas galva
- 6 Rotējošās birstes
- 7 Ūdens sprauslas
- 8 Reduktora korpusu
- 9 Šļakatu aizsargs ar atbalsta malu
- 10 Tīkla kabelis
- 11 Velcro lente
- 12 Ūdens filtrs
- 13 Ūdens filtra blīvējums
- 14 Ūdens pieslēgums (spraudņu sistēma)
- 15 Ūdens daudzuma regulēšanas vārsts
- 16 Tipa datu plāksnīte
- 17 Birstu stiprinājums (pagriežams aizvars)

## Simboli uz ierīces

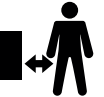
	<i>Strāvas sitiena bīstamība. Bojāta tīkla kabeļa gadījumā atvienot tīkla spraudni!</i>
	<i>Savainošanās draudi, kurus rada apkārt lidojoši priekšmeti!</i>
	<i>Savainojumu risks. Turēt citas personas pa gabalu!</i>

	<i>Acu un dzirdes bojājumu draudi. Valkāt aizsargbrilles un dzirdes aizsarglīdzekļus!</i>
	<i>Bojājumu risks. Netīriet ierīci ar šļūteni vai augstspiediena ūdens strūklu!</i>
	<i>Bojājumu risks. Nepaļaut lietum!</i>
	<i>Apdedzināšanās risks, ko rada karstas virsmas!</i>

## Montāža

### Norādījumi

Kāta uzstādīšana ir vienreizēja. Pēc uzstādīšanas kāta puses vairs nedrīkst atdalīt. Veicot montāžu pievērsiet uzmanību, lai ūdens šļūtene un tīkla kabelis netiktu iespiesti vai saspiesti.

1. Saspraust kātu kopā. Dzirdami noklikšķinājumi.

### Attēls B

2. Ūdens šļūteni un pēc tam tīkla kabeli virzienā no augšas uz leju (sākot ar rokturi) iespiest kabeļu kanālā.

### Attēls C

3. Atlikušo kabeli un ūdens šļūteni spēcīgi iespiest birstes galvas korpusā.

### Attēls D

Tīkla kabelis un ūdens šļūtene ekspluatācijas laikā nedrīkst karāties ārā!

## Ekspluatācijas uzsākšana

1. Aizveriet ūdens daudzuma regulēšanas vārstu.

### Attēls H

2. Ūdens šļūteni pieslēgt pie ierīces. Savienojumam ir dzirdami jānoklikšķinās.
3. Ūdens šļūteni atslogošanai ar velcro lenti noklikšķināt pie roktura.

### Attēls E

4. Ūdens šļūteni savienot ar ūdens krānu un atvērt ūdens krānu. Lūdzu, ievērojiet maksimālo darba spiedienu (skatīt "Tehniskie dati").
5. Tīkla pieslēguma kabeli pieslēgt piemērotam, ar aizsardzības klasi IPX4 marķētam pagarināšanas kabelim. Lūdzu, noteikti ievērojiet drošības norādes.

## Darbība

### Birstes pareiza ekspluatācija

### Norādījumi

Izmantojiet tikai birstes, kas ir piemērotas tīrāmajai virsmai.

Ievērojiet turpmākās birstu pareizas ekspluatācijas norādes.

1. Birstes vienmērīgi novietot uz virsmas.

### Attēls F

2. Birstes ar nelielu spiedienu virzīt pār virsmu.

### Ierīces ieslēgšana

#### Norādījumi

Lai ieslēgtu, nepieciešams atbloķēt ierīces slēdzi, lai ierīce sāktu darbību. Jāievēro secību

1. Nospieš atbloķēšanas taustiņu.

#### Attēls G

2. Nospieš ierīces slēdzi.  
Ierīce ieslēdzas.
3. Atļaut ierīces slēdzi.  
Ierīce pārtrauc darbību.

### Ūdens daudzuma regulēšanas vārsts

#### Norādījumi

Ūdens daudzumu, kas caur ierīces sprauslu tiek padots, iespējams iestatīt ar ūdens daudzuma regulēšanas vārstu un pielāgot ar tīrīšanas uzdevuma starpniecību.

1. Lai palielinātu ūdens daudzumu – pavilkt vārsta sviru uz atpakaļu.
2. Lai samazinātu ūdens daudzumu vai vārstu pilnībā aizvērtu – vārsta sviru nepieciešams paspiest uz priekšu.

#### Attēls H

### Koka virsmu tīrīšana

Koka virsmu tīrīšanai izmantot koka segumam paredzēto birsti.

#### Norādījumi

- Pirms lietot uz trauslām virsmām, piem., koka, pamēģiniet neuzkrītošā vietā.
- Neapstāties vienā vietā, bet turpināt kustību.

#### Norādījumi

Vienmēr tīriet koka virsmas šķiedru virzienā. Vienmēr tīrīt gar dēļiem vai koka elementiem un zem leņķa.

#### Norādījumi

Iepriekš apstrādātām virsmām var noņemt sākotnējo apstrādes slāni. Nevienmērīgi gaiši/tumši toņi ir atkarīgi no koksnes vai tās apstrādes veida. Ārpus iekšējām esošai koksnei vēlams rezultāts ir pelēkā slāņa noņemšana.

1. Ierīci lēnām virzīt pār virsmu.

#### Attēls I

Optimālam rezultātam pēc tīrīšanas uzklāt piemērotu kopšanas vai aizsarglīdzekli!

### Akmens virsmas tīrīšana

Gludu āra akmens flīžu tīrīšanai izmantot akmens virsmām paredzēto birsti (nav iekļauta piegādes komplektācijā – atsauci skatīt nodaļā „Piederumi un Rezerves daļas”).

#### Norādījumi

Pirms tīrīšanas noņemt brīvās detaļas, piem., oļus.

1. Ierīci lēnām virzīt pār virsmu.

### Ierīces uzglabāšana

#### Attēls J

Ierīci uzglabāšanai iespējams uzkārt uz sienas āķīša. Otrs variants: Jūs ierīci varat arī atbalsīt pret aizsargpārsega malu. Uzmaniet, lai ierīce nebalstītos uz birstēm, lai izvairītos no birstu bojājumiem.

1. Atvienot pieslēgumus.
2. Izlīdēt ierīci (skatīt "Pretsala aizsardzība").
3. Ierīces tīrīšana (skatīt "Tīrīšana").

### Transportēšana

#### ⚠ UZMANĪBU

##### Svara neievērošana

Savainojumu un bojājumu draudi

Transportējot ņemiet vērā ierīces svaru.

### Uzglabāšana

#### ⚠ UZMANĪBU

##### Svara neievērošana

Savainojumu un bojājumu draudi

Uzglabājot ņemiet vērā ierīces svaru.

### Pretsala aizsardzība

#### IEVĒRĪBAI

##### Sala draudi

Sals var izraisīt nepilnīgi iztukšotas ierīces bojājumus. Raugiet lai ierīce un tās piederumi būtu pilnībā iztukšoti. Aizsargājiet ierīci no sala.

1. Uzglabājiet ierīci vietā, kur sals neiekļūst.

#### Norādījumi

Ja nav iespējama uzglabāšana pret salu aizsargātā vietā:

2. Pilnībā atvērt ūdens daudzuma regulēšanas vārstu.
3. Novietot ierīci stāvus un ļaut iztect tukšai.

#### Attēls K

### Kopšana un apkope

#### Suku nomaīņa

#### ⚠ BĪSTAMI

##### Strāvas sītienu bīstamība

Iespējams gūt ievainojumus, pieskaroties strāvu vadu detaļām

Izslēdziet ierīci.

Atvienojiet tīkla spraudni.

#### Norādījumi

Vienmēr veiciet abu birstu nomaīņu vienlaikus. Birstes nepieciešams nomainīt, kad reduktora korpusu tīrīšanas laikā aizskar tīrāmo virsmu, neizdarot uz ierīci spiedienu.

#### IEVĒRĪBAI

##### Apdedzināšanās risks

Reduktors pēc lietošanas var būt ļoti uzkaršis. Ļaujiet ierīcei pirms birstu nomaīņas atdzist.

1. Noskrūvēt un noņemt birstu stiprinājumu.
2. Izvilkt nolietotās birstes.
3. Ievietot jaunas birstes.
4. Uzlikt un pieskrūvēt birstu stiprinājumu.

#### Attēls L

Uzstādot suku stiprinājumu, ņemt vērā novietojumu (kreisā/labā puse, skatoties no datu plāksnītes)!

### Ūdens filtra tīrīšana

#### Norādījumi

Ja ūdens caurlūde ir nepietiekama, nepieciešams nomainīt ierīces ūdens filtru.

1. No ūdens pieslēguma noskrūvēt spraudsavienotāju.
2. Izvilkt ūdens filtru.
3. Ūdens filtru zem tekoša ūdens izskalot pretēji tā plūsmas virzienam.

#### Attēls M

4. Ievietot ūdens filtru.

5. Uzskrūvēt spraudsavienotāju.

Uzmaniet, lai blīvējums būtu pareizi ievietots spraudsavienotājā.

**IEVĒRĪBAI****Neatbilstošā tīrīšana**

Ierīces bojājumi

Netīriet ierīci, izmantojot šļūteni vai augstspiedienu

ūdens strūklu.

Neizmantojiet agresīvus tīrīšanas līdzekļus.

Neizklāpējiet birsti pret zemi.

1. Izlīrīt no birstes netīrumus, augu atliekas un smiltis/akmeņus.
2. Pēc nepieciešamības demontēt birstes un izlīrīt zem tekoša ūdens.
3. Ierīci notīrīt ar mitru drānu.

**Palīdzība traucējumu gadījumā**

Traucējumu cēloņi bieži vien ir vienkārši un tos ar turpmākā pārskata palīdzību var novērst pašu spēkiem.

Šaubu vai nenorādītu traucējumu gadījumā, lūdzu, vērsieties autorizētā klientu servisā.

**Ierīce nedarbojas vai ekspluatācijas laikā izslēdzas** Nav sprieguma apgāde

- Pārbaudīt sprieguma apgādi (pagarināšanas kabeļa spraudsavienojumus).

Nostrādājis noplūdes aizsargslēdzis

- Pārbaudīt ēkas instalācijas noplūdes strāvas aizsargslēdzi. Ja kļūda atkārtojas vairākas reizes, piesaistīt kvalificētu elektriķi.

Nostrādājis motora pārslodzes slēdzis

- Ļaut ierīcei atdzist (vismaz 10 minūtes). Motora pārslodzes aizsargslēdzis pašatīstatās automātiski un ierīce atkal ir darbā gatava.

**Atdzišanas fāzes laikā nedrīkst nospiegt ierīces slēdzi, lai izvairītos no nekontrolētas ierīces ieslēgšanās. Pirms atkārtotas ekspluatācijas uzsākšanas noteikti uzgaidiet noteikto atdzišanas laiku. Atkārtotas ieslēgšanās gadījumā tīrīšanas laikā samazināt spiedienu uz sukām un turēt ierīci mazākā leņķī.****Neapmierinošs tīrīšanas rezultāts**

Nosmērētas birstes

- Notīrīt birstes.
- Nomainīt birstes.

Nosprostots ūdens filtrs

- Ūdens filtra tīrīšana
- Ūdens filtra maiņa

Ūdens sprauslas nosprostotas

- Ļaut autorizētam klientu servisam nomainīt ūdens sprauslas.

**Garantija**

Katrā valstī ir spēkā mūsu uzņēmuma atbildīgās sabiedrības izdotie garantijas nosacījumi. Garantijas termiņa ietvaros iespējamos Jūsu iekārtas darbības traucējumus mēs novērsīsim bez maksas, ja to cēlonis ir materiāla vai ražošanas defekts. Garantijas remonta nepieciešamības gadījumā ar pirkumu apliecināto dokumentu griežieties pie tirgotāja vai tuvākajā pilnvarotajā klientu apkalpošanas dienestā. (Adresi skatīt aizmugurē)

**PCL 4  
Patio  
Cleaner**
**Ierīces veiktspējas dati**

Darba spriegums	V	220-240
Fāze	~	1
Birstu apgriezīu skaits	1/min	600-800
Birstu diametrs	mm	100

**Izmēri un svars**

Svars	kg	4,9
Garums x platums x augstums	mm	1281 x 307 x 350

Paturētas tiesības veikt tehniskas izmaiņas.

**ES atbilstības deklarācija**

Ar šo mēs paziņojam, ka turpmāk tekstā minētās iekārtas projekts un konstrukcija, kā arī mūsu izgatavotais modelis atbilst ES direktīvu drošības un veselības pamatprasībām. Veicot ar mums nesaskaņotas izmaiņas iekārtas uzbūvē, šī deklarācija zaudē savu spēku.

Produkts: Grīdas tīrītājs

Tips: PCL 4

**Attiecīgās ES direktīvas**

2006/42/EK (+2009/127/EK)

2014/30/ES

2011/65/ES

2000/14/EK

**Piemērotie saskaņotie standarti**

EN 60335-1

EN 60335-2-10

EN 62233: 2008

EN 55014-1: 2017

EN 55014-2: 2015

EN 61000-3-2: 2014

EN 61000-3-3: 2013

EN 50581

**Piemērotās atbilstības novērtēšanas procedūras**

2000/14/EK: Pielikums V

**Trokšņa intensitātes līmenis dB(A)**

Izmērīts: 89

Nodrošināts: 91

Parakstītāji rīkojas vadības vārdā un ar tās pilnvaru.



H. Jenner

Chairman of the Board of Management



S. Reiser

Director Regulatory Affairs &amp; Certification

Pilnvarotais sagatavot dokumentāciju:

S. Reiser

Alfred Kärcher SE &amp; Co. KG

Alfred-Kärcher-Str. 28 - 40

71364 Winnenden (Vācija)

Tālr.: +49 7195 14-0

Fakss: +49 7195 14-2212

Winnenden (Winnenden), 01.10.2018.



## Turinys

Bendrosios nuorodos .....	109
Bendrieji saugos nurodymai .....	109
Saugos nurodymai .....	109
Duomenų plokštelė .....	109
Naudojimas laikantis nurodymų .....	109
Aplinkos apsauga .....	109
Priedai ir atsarginės dalys .....	110
Komplektacija .....	110
Įrenginio aprašymas .....	110
Simboliai ant įrenginio .....	110
Montavimas .....	110
Eksploatavimo pradžia .....	110
Naudojimas .....	110
Transportavimas .....	111
Laikymas .....	111
Apsauga nuo šalčio .....	111
Techninė priežiūra ir eksploatacinės parengties užtikrinimas .....	111
Pagalba trikių atveju .....	112
Garantija .....	112
Techniniai duomenys .....	112
ES atitikties deklaracija .....	112

## Bendrosios nuorodos



Prieš pradėdami naudoti įrenginį, perskaitykite šią originalią naudojimo instrukciją ir elkitės, kaip joje nurodyta.

Išsaugokite originalią eksploatavimo instrukciją, kad galėtumėte vėliau ja pasinaudoti arba perduoti kitam savininkui.

## Bendrieji saugos nurodymai

**⚠ PAVOJUS** • Uždusimo pavojus *Pakuotės plėvelę saugokite nuo vaikų.*

**⚠ ĮSPĖJIMAS** • *Fizinę, sensorinę ar dvasinę negalią bei nepakankamai patirties ar žinių įgiję asmenys šį įrenginį gali naudoti tik tinkamai prižiūrimi kitų kompetentingų asmenų arba išmokyti, kaip saugiai naudoti įrenginį ir suprastę iš to kylančius pavojus.* • *Vaikams neleidžiama dirbti su įrenginiu.* • *Prižiūrėkite vaikus ir užtikrinkite, kad jie nežaistų su įrenginiu.* **Pas-taba** • *Neeksploatuokite įrenginio, jeigu darbo zonoje yra kitų žmonių ar gyvūnų.*

## Saugos nurodymai

- Šį gaminį prijungdami prie geriamojo vandens tinklo laikykitės EN 1717 reikalavimų ir iškilus klausimų susisiekite su sanitarinės priežiūros institucija.
- Įrenginį naudokite tik su neapdorotu, skaidriu gėlu vandeniu. Įrenginio jokia būdu negalima naudoti su sprogiojomis, korozinėmis ar degiosiomis medžiagomis.
- Vandens temperatūra negali viršyti 35 °C.
- Įrenginį draudžiama panardinti į skystį.
- Įrenginį naudokite tik lauke.
- Nuolat tikrinkite, ar įrenginys nepažeistas. Esant matomų pažeidimų įrenginio nebenaudokite.
- Nenaudokite įrenginio tokiose vietose, kur jau yra vandens.
- Prieš padėdami dirbti įsitikinkite, kad ant valomo paviršiaus nėra smėlio, akmenų ar palaidų dalių. Valy-

mo metu jie gali būti išmesti ir sugadinti paviršių ar patį įrenginį.

- Netempkite paėmę už prijungtos žarnos ar tinklo kabelio.
- Įrenginį junkite tik tada, kai šepetėliai yra ant grindų.
- Dirbdami atsižvelkite į įrenginio atatrąną. Įjungtas įrenginys eksploatavimo metu juda link naudotojo. Įrenginį tvirtai laikykite ir pasirūpinkite stabilumu.
- Įjungto įrenginio nuo grindų nekelkite.
- Naudokite tik tinkamą, apsaugos laipsniu IPX4 pažymėtą ilginamąjį kabelį.
- Visos dalys, kuriomis teka elektros srovė, dirbant turi būti apsaugotos nuo vandens pūslių.
- Ilgintuvo laidų kištukas ir jungtys turi būti nepralaidžios vandeniui ir negali būti vandenyje.
- Įrenginį naudokite tik esant tinkamai sumontuotam jungtuvui su liekamosios srovės apsauga, kai grįžimo srovė ne didesnė nei 30 mA. Kilus klausimų kreipkitės į elektriką.
- Saugokite įrenginį nuo šalčio ir didelio karščio (leis-tina aplinkos temperatūra – nuo 5 °C iki 40 °C).
- Nenaudokite įrenginio greta įtampingų įrenginių.
- Kiekvieną kartą prieš naudodami įrenginį įsitikinkite, kad nesugadintas tinklo laidas su tinklo kištuku. Jei tinklo laidas sugadintas, gamintojas, įgaliota klientų aptarnavimo tarnyba arba elektrikas ji turi nedelsiant pakeisti, siekiant išvengti bet kokio pavojaus.
- Maitinimo kabelio ir ilgintuvo nepažeiskite ir neapgau-dinkite per jį pervaziuodami, jį suspausdami, temp-dami ar pan. Saugokite maitinimo kabelį nuo karščio, alyvos ir aštrių briaunų.

## Duomenų plokštelė

Duomenų plokštelėje pateikiami svarbiausi įrenginio duomenys.

Skyriuje „Įrenginio aprašymas“ parodyta, kurioje įrengi-nio vietoje yra pritvirtinta duomenų plokštelė.

## Naudojimas laikantis nurodymų

### ⚠ ĮSPĖJIMAS

**Sužalojimų rizika dėl aukštai išsviestų dalelių**

*Įrenginį naudokite tik išvalytuose plotuose ir laikykitės saugos nurodymų.*

Įrenginys yra skirtas nešvarumams nuo paviršių ir lauke (pvz., terasoje) šalinti. Priklausomai nuo naudojamo šepetėlių, įrenginys tinkamas naudoti mediniams paviršiams, lygioms akmens plytelėms paviršiams ir kompoziciniams medžiagoms (WPC).

## Galimas netinkamas naudojimas

Naudoti ne pagal paskirtį draudžiama.

Operatorius atsako už žalą, patirtą dėl naudojimo ne pagal paskirtį.

Nenaudokite įrenginio valyti plotams, kuriuose yra augmenijos, pvz., prie vejos grotelių.

## Aplinkos apsauga



Pakuotės medžiagos gali būti perdirbamos. Pakuotės atliekas sutvarkykite tausodami aplinką.



Elektros ir elektroniniuose prietaisuose būna ver-tingų perdirbamų medžiagų ir dažnai tokių dalių, su kuriomis netinkamai elgiantis arba netinkamai jas pašalinus gali kilti pavojus žmonių sveikatai ir aplinkai. Tačiau norint tinkamai eksploatuoti įrenginį šios dalys būtinos. Šiuo simboliu pažymėtus įrenginius draudžiama šalinti su buitinėmis atliekomis.

**Pastabos dėl sudėtinių medžiagų (REACH)**  
 Naujausią informaciją apie sudėtines medžiagas rasite:  
[www.kaercher.com/REACH](http://www.kaercher.com/REACH)

## Priedai ir atsarginės dalys

Naudokite tik originalius priedus ir originalas atsargines dalis – taip užtikrinsite, kad įrenginys veiktų patikimai ir be triukščių.

Informaciją apie priedus ir atsargines dalis rasite svetainėje [www.kaercher.com](http://www.kaercher.com).

## Komplektacija

Įrenginio tiekiamo komplekto sudėtis parodyta ant pakuotės. Išpakavę patikrinkite, ar yra visos įrenginio detalės. Jei trūksta priedų arba yra transportavimo pažeidimų, praneškite apie tai pardavėjui.



## Įrenginio aprašymas

**Paveikslai pateikti grafikų puslapyje**

### Paveikslas A

- ① Įrenginio jungiklis
- ② Įrenginio jungiklio atblokavimas
- ③ Rankena
- ④ Kotas
- ⑤ Valymo galvutė
- ⑥ Besisukantys šepetėliai
- ⑦ Vandens purkštukas
- ⑧ Pavarų dėžė
- ⑨ Pūrslių taškymo ribojimo įtaisas su stabdymo kraštu
- ⑩ Tinklo kabelis
- ⑪ Lipni juosta
- ⑫ Vandens filtras
- ⑬ Vandens filtro sandariklis
- ⑭ Vandens jungtis (kištukinė sistema)
- ⑮ Vandens kiekio reguliavimo vožtuvas
- ⑯ Duomenų plokštelė
- ⑰ Šepetio tvirtinimo įtaisas (sukamasis užraktas)

## Simboliai ant įrenginio

	<i>Elektrinis smūgio pavojus. Jei tinklo kabelis pažeistas, ištraukite tinklo kištuką.</i>
	<i>Sužalojimų rizika dėl skraidančių objektų!</i>
	<i>Sužalojimų rizika. Kitas asmuo paprašysite pasitraukti!</i>

	<i>Akių ir klausos pažeidimo rizika. Nešiokite apsauginius akinius ir naudokite apsaugines klausos priemones!</i>
	<i>Pažeidimo pavojus. Įrenginio nevalykite žarnos arba aukšto slėgio vandens srove.</i>
	<i>Pažeidimo pavojus. Nenaudokite ir nepalikite lietuje!</i>
	<i>Paviršiai karšti, galima nudegti!</i>

## Montavimas

### Pastaba

Kotas montuojamas tik kartą. Sumontavus koto pusių vėl atsukti negalima. Montuokite taip, kad nesulankstumėte ir nesuspaustumėte vandens žarnos ir tinklo kabelio.

1. Sudėkite kotą. Išgirskite, kaip užsifiksuoja.

### Paveikslas B

2. Vandens žarną, o paskui ir tinklo kabelį iš viršaus stumkite žemyn (pradedant nuo rankenos) į kabelio kanalą.

### Paveikslas C

3. Išsiūsiusį kabelį ir vandens žarną gerai įspauskite į šepetio galvutės gaubtą.

### Paveikslas D

Ekspluataavimo metu tinklo kabelis ir vandens žarna iš įrenginio kyšoti negali!

## Ekspluataavimo pradžia

1. Išjunkite vandens kiekio reguliavimo vožtuvą.

### Paveikslas H

2. Prijunkite prie įrenginio vandens žarną. Turi pasigirsti jungties spragtelėjimas.
3. Apkrovai sumažinti vandens žarną prie rankenos apsaugokite lipnia juosta.

### Paveikslas E

4. Vandens žarną sujunkite su vandens čiaupu ir jį atsukite. Atkreipkite dėmesį į didžiausią darbinį slėgį (žr. sk. „Techniniai duomenys“).
5. Tinklo jungties kabelįjunkite tik prie pritaikyto, apsaugos laipsniu IPX4 pažymėto ilginamojo kabelio. Būtinai laikykitės saugos nurodymų.

## Naudojimas

### Tinkamas šepetėlių naudojimas

### Pastaba

Naudokite tik paviršiams, kuriuos norite nuvalyti, pritaikytus šepetėlius.

Laikykitės šių šepetėlių naudojimo nurodymų.

1. Šepetėlius ant paviršiaus uždėkite tolygiai.

### Paveikslas F

2. Šepečius nesmarkiai paspausdami eikite paviršiumi.

### **Įrenginio įjungimas**

#### **Pastaba**

Norėdami paleisti įrenginį, kad įjungtumėte turite atblokuoti įrenginio jungiklį. Būtina laikytis eilės tvarkos

1. Paspauskite atblokavimo mygtuką.

#### **Paveikslas G**

2. Paspauskite įrenginio mygtuką. Įrenginys įsijungia.
3. Atleiskite įrenginio jungiklį. Įrenginys sustoja.

### **Vandens kiekio reguliavimo vožtuvas**

#### **Pastaba**

Per įrenginio purkštukus išpurkšto vandens kiekį galima nustatyti ir valymo funkcijai pritaikyti naudojantis vandens kiekio reguliavimo vožtuvu.

1. Kad padidintumėte vandens kiekį, vožtuvo svirtį patraukite atgal.
2. Kad vandens kiekį sumažintumėte arba vožtuvą iš viso uždarytumėte, vožtuvo svirtį paspauskite į priekį.

#### **Paveikslas H**

### **Medinio paviršiaus valymas**

Valydami medinius paviršius naudokite medžio dangoms skirtą šepetį.

#### **Pastaba**

- Prieš valydami jautrius paviršius (pvz., medžio), įrenginį išbandykite nepastebimoje vietoje.
- Jo nenaikykite vienoje vietoje, o nuolat judinkite.

#### **Pastaba**

Medinius paviršius visada valykite plaušo kryptimi. Visada valykite per plyteles arba medinius elementus ir su nuolydžiu.

#### **Pastaba**

Nuo apdorotų paviršių gali būti pašalintas paruošiamasis sluoksnis. Netolygūs pašviesėjimai ar patamsėjimai atsiranda dėl medienos rūšies arba apdorojimo. Jei mediniai paviršiai paveikti klimatinių sąlygų, papildęjusio sluoksnio pašalinimas yra norimas rezultatas.

1. Įrenginiu lėtai eikite per paviršius.

#### **Paveikslas I**

Kad rezultatas būtų optimalus, nuvalytą paviršių padenkite tinkama priežiūros priemone arba apsauginė medžiaga!

### **Akmeninio paviršiaus valymas**

Lygioms akmens plytelėms valyti lauke naudokite akmens dangai skirtą šepetį (tiekiamame komplekte nėra – įsigijimo vietas žr. sk. „Priedai ir atsarginės dalys“).

#### **Pastaba**

Prieš valydami pašalinkite atsilaisvinusias dalis, pavyzdžiui, akmenukus.

1. Įrenginiu lėtai eikite per paviršius.

### **Įrenginio laikymas**

#### **Paveikslas J**

Įrenginį galite laikyti pakabinę ant sienos kablo. Arba galite jį padėti ir ant pusrūj taškymo ribojimo įtaiso stabdymo krašto. Kad nesugadintumėte šerių, nestatykite įrenginio ant šepečių.

1. Išmontuokite jungtis.
2. Įrenginį ištuštinkite (žr. sk. „Apsauga nuo šalčio“).
3. Įrenginį išvalykite (žr. sk. „Valymas“).

## **Transportavimas**

### **⚠ ATSAUGIAI**

**Nesilaikant svorio nuorodos**

Sužalojimų ir materialinės žalos pavojus

Transportuodami atsizvelkite į įrenginio svorį.

## **Laikymas**

### **⚠ ATSAUGIAI**

**Nesilaikant svorio nuorodos**

Sužalojimų ir materialinės žalos pavojus

Laikydami atsizvelkite į prietaiso svorį.

## **Apsauga nuo šalčio**

### **DĖMESIO**

**Užšalimo pavojus**

Nevisiškai ištuštintus prietaisus gali sugadinti šaltis.

Iki galo ištuštinkite prietaisą ir priedus.

Saugokite prietaisą nuo šalčio.

1. Laikykite įrenginį nuo šalčio apsaugotoje vietoje.

#### **Pastaba**

Jeigu nėra galimybės įrenginį laikyti apsaugotoje nuo šalčio vietoje:

2. Iki galo atidarykite vandens kiekio reguliavimo vožtuvą.
3. Pastatykite įrenginį stačiai ir palikite veikti tuščiaja eiga.

#### **Paveikslas K**

## **Techninė priežiūra ir eksploatacinės parengties užtikrinimas**

### **Pakeiskite šepečius**

### **⚠ PAVOJUS**

**Elektrios smūgio pavojus**

Sužalojimai prisilietus prie elektrinių dalių

Išjunkite prietaisą.

Ištraukite tinklo kištuką.

#### **Pastaba**

Visada abu šepečius keiskite tuo pačiu metu. Šepečius būtina pakeisti, jei pavarų dėžė valymo metu liečia paviršius, nors įrenginys nėra spaudžiamas.

### **DĖMESIO**

**Pavojus nusideginti**

Po naudojimo mechanizmas gali būti labai karštas.

Prieš keisdami šepečius, leiskite įrenginiui atvėsti.

1. Nusukite ir nuimkite šepečio tvirtinimo įtaisą.
2. Išimkite nusidėvėjusius šepečius.
3. Įdėkite naujus šepečius.
4. Uždėkite ir tvirtai prisukite šepečio tvirtinimo įtaisą.

#### **Paveikslas L**

Uždėdami šepečio tvirtinimo įtaisą atkreipkite dėmesį į kryptį (kairė / dešinė, žiūrint nuo duomenų plokštėlės)!

### **Vandens filtro valymas**

#### **Pastaba**

Jei vandens srautas nepakankamas, reikia išvalyti įrenginio vandens filtrą.

1. Nuo vandens jungties nusukite jungę.
2. Išimkite vandens filtrą.
3. Vandens filtrą išskalaukite po tekančiu vandeniu, prieš srauto kryptį.

#### **Paveikslas M**

4. Įdėkite vandens filtrą.
5. Užsukite jungę.

Užtikrinkite, kad jungėje būtų teisingai įdėtas sandariklis.

## Valymas

### DĖMESIO

#### Netinkamas valymas

##### Įrenginio sugadinimas

Nevalykite įrenginio žarnos arba aukšto slėgio vandens srove.

Nenaudokite agresyvių vaiklių.

Šepečių nekratykite ant grindų.

1. Nuo šepečio pašalinkite nešvarumus, augalų likučius ir smėlį ar akmenis.
2. Jei reikia, šepetį išardykite ir nuplaukite po tekančiu vandeniu.
3. Įrenginį išvalykite drėgna šluoste.

## Pagalba trikčių atveju

Gedimų priežastys dažnai yra paprastos, kurias nesunkiai pašalinsite pasinaudoję šia apžvalga. Kilus abejonių arba atsiradus čia nenurodytų gedimų, kreipkitės į įgaliotą klientų aptarnavimo tarnybą.

#### Įrenginys neįsijungia arba darbo metu išsijungia

##### Netiekiamą energiją

- Patikrinkite elektros tiekimą (ilginimo kabelio junges).

Suveikė jungtuvus su liekamosios srovės apsaugu

- Patikrinkite būtinių jungtuvų su liekamosios srovės apsaugu. Jei klaida kartojasi, kreipkitės į elektriką.

Suveikė variklio perkrovos jungiklis

- Palaukite, kol įrenginys atvės (ne mažiau nei 10 minutes). Variklio apsaugos nuo perkrovos jungiklis automatiškai gražinamas į pradinę padėtį ir įrenginys vėl gali būti eksploatuojamas.

**Kad įrenginys netikėtai neįsijungtų, aušinimo etapo metu įrenginio jungiklio spausti negalima.**

**Prieš vėl pradėdami naudoti būtina palaukite kol praeis minėtas aušinimo laikas. Jei įrenginys pakartotinai išsijungia, valydami šepečius mažiau spauskite ir įrenginį laikykite ne tokiu stačiu kampu.**

#### Valymo rezultatas netenkina

Nešvarūs šepečiai

- Išvalykite šepečius.

Nusidėvėję šepečiai

- Pakeiskite šepečius.

Užsikisęs vandens filtras

- Išvalykite vandens filtrą

- Pakeiskite vandens filtrą

Užsikisęs vandens purkštukai

- Vandens purkštukus pakeiskite įgaliotame klientų aptarnavimo centre.

## Garantija

Kiekvienoje šalyje galioja mūsų įgaliotų pardavėjų nustatytos garantijos sąlygos. Galimus įrenginio gedimus garantijos galiojimo laikotarpiu pašalinsime nemokamai, jei tokių gedimų priežastis buvo netinkamos medžiagos ar gamybos defektai. Dėl garantinių gedimų šalinimo kreipkitės į savo pardavėją arba artimiausią klientų aptarnavimo tarnybą pateikdami pirkimą patvirtinančią kasos kvitą.

(Adresą rasite kitoje pusėje)

## Techniniai duomenys

PCL 4  
Patio  
Cleaner

### Įrenginio galios duomenys

Darbinė įtampa	V	220-240
Fazė	~	1
Šepečio sūkių skaičius	1/min	600-800
Šepečio skersmuo	mm	100
<b>Matmenys ir svoriai</b>		
Svoris	kg	4,9
Ilgis x plotis x aukštis	mm	1281 x 307 x 350

Gamintojas pasilieka teisę atlikti techninius pakeitimus.

## ES atitikties deklaracija

Pareiškiamo, kad toliau aprašyto aparato brėžiniai ir konstrukcija bei mūsų į rinką išleistas modelis atitinka pagrindinius ES direktyvų saugumo ir sveikatos apsaugos reikalavimus. Jeigu įrenginiui atliekamas su mumis nesuderintas keitimas, ši deklaracija netenka savo galios.

Produktas: Grindų valytuvai

Tipas: PCL 4

**Atitinkamos ES direktyvos**

2006/42/EB (+2009/127/EB)

2014/30/ES

2011/65/ES

2000/14/EB

**Taikomi darnieji standartai**

EN 60335-1

EN 60335-2-10

EN 62233: 2008

EN 55014-1: 2017

EN 55014-2: 2015

EN 61000-3-2: 2014

EN 61000-3-3: 2013

EN 50581

**Taikoma atitikties įvertinimo procedūra**

2000/14/EB: V priedas

**Svertinis garso galios lygis dB(A)**

Išmatuotas: 89

Garantuojamas: 91

Pasirašantys asmenys veikia pagal bendrovės vadovų įgaliojimus.



H. Jenner

Chairman of the Board of Management



S. Reiser

Director Regulatory Affairs & Certification

Dokumentacijos tvarkytojas:

S. Reiser

Alfred Kärcher SE & Co. KG

Alfred-Kärcher-Str. 28 - 40

71364 Vinendenas, Vokietija

Tel.: +49 7195 14-0

Faks.: +49 7195 14-2212

Vinendenas (Winnenden), 2018-10-01

## Зміст

Загальні вказівки .....	113
Загальні вказівки з техніки безпеки .....	113
Вказівки з техніки безпеки .....	113
Заводська табличка .....	113
Використання за призначенням .....	113
Охорона довкілля .....	114
Приладдя та запасні деталі .....	114
Комплект поставки .....	114
Опис пристрою .....	114
Символи на пристрої .....	114
Збирання .....	114
Введення в експлуатацію .....	115
Експлуатація .....	115
Транспортування .....	115
Зберігання .....	115
Захист від морозу .....	115
Догляд та технічне обслуговування .....	116
Допомога в разі несправностей .....	116
Гарантія .....	116
Технічні характеристики .....	117
Декларація про відповідність стандартам ЄС .....	117

## Загальні вказівки



Перед першим використанням пристрою слід ознайомитися з цією оригінальною інструкцією з експлуатації і діяти відповідно до неї. Зберігати оригінальну інструкцію з експлуатації для подальшого користування або для наступного власника.

## Загальні вказівки з техніки безпеки

**⚠ НЕБЕЗПЕКА** • *Небезпека ядухи.*

*Пакувальну плівку зберігати у недоступному для дітей місці.*

**⚠ ПОПЕРЕДЖЕННЯ** • *Особи з обмеженими фізичними, сенсорними або розумовими здібностями, а також особи, що не мають необхідного досвіду і знань, можуть використовувати пристрій тільки під належним наглядом або якщо вони пройшли інструктаж компетентної особи щодо безпечного використання обладнання й усвідомлюють можливі ризики.* • *Забороняється працювати з пристроєм дітям.* • *Стежити за тим, щоб діти не грали з пристроєм.* **Вказівка** • *Не використовувати пристрій, коли інші люди або тварини перебувають у робочій зоні.*

## Вказівки з техніки безпеки

- Під час підключення цього виробу до мережі питного водопостачання дотримуватись вимог стандарту EN 1717 і з усіх можливих питань звертайтеся до спеціалізованого санітарно-технічного підприємства.
- Використовувати пристрій тільки з необробленою чистою прісною водою. Пристрій забороняється використовувати разом із вибухонебезпечними, корозійними та легкозаймистими речовинами.

- Температура води не повинна перевищувати 35 °C.
- Ніколи повністю не занурювати пристрій у рідину.
- Використовувати пристрій лише на відкритому повітрі.
- Регулярно перевіряти пристрій на пошкодження. У разі видимих пошкоджень не використовувати пристрій.
- Не застосовувати пристрій на поверхнях, на яких вкля присутня вода.
- Перед роботою переконайтеся, що поверхня, яку потрібно очистити, не містить піску, каменю або сипучих компонентів. Під час очищення може виникнути викидання цих матеріалів або пошкодження поверхні та пристрою.
- Не тягнути пристрій за підключений шланг і мережевий кабель.
- Вмикати пристрій тільки тоді, коли щітки лежать на підлозі.
- Під час роботи враховувати віддачу пристрою. Увімкнений пристрій під час роботи дає віддачу на користувача. Тримати пристрій міцно та забезпечувати його надійне положення.
- Не піднімати увімкнений пристрій з підлоги.
- Використовувати тільки відповідний подовжувальний кабель з маркуванням ступеня захисту IPX4.
- Всі частини, що проводять струм у робочій зоні, повинні бути бризказахисними.
- Штепсельна вилка та з'єднувальний елемент подовжувача повинні бути герметичні та не знаходитись у воді.
- Використовувати пристрій тільки на правильно встановленому автоматі захисного відключення зі струмом відключення не більше 30 mA. У разі виникнення питань звернутися до електрика.
- Захищати пристрій від морозу і високих температур (допустима температура навколишнього середовища від 5 °C до 40 °C).
- Не використовувати пристрій поблизу пристроїв, які знаходяться під напругою.
- Перед кожним використанням пристрою переконайтеся, що мережевий кабель зі штепсельною вилкою не пошкоджений. Якщо мережевий кабель пошкоджений, то він повинен бути негайно замінений виробником, авторизованою сервісною службою або кваліфікованим електриком для уникнення небезпеки.
- Уникати пошкодження мережевого кабелю та подовжувача шляхом наїзду, стискання, розтягування тощо. Захищати мережевий кабель від високих температур, оливи та гострих країв.

## Заводська табличка

На заводській табличці наведено основні дані про пристрій.

В главі «Опис пристрою» показано, де знаходиться заводська табличка на пристрої.

## Використання за призначенням

### ⚠ ПОПЕРЕДЖЕННЯ

**Ризик травми через викидання дрібних частинок**  
Використовувати пристрій тільки на попередньо очищених поверхнях і дотримуватися вказівок з техніки безпеки.

Пристрій призначений для видалення забруднень з поверхонь, розташованих поза приміщень, наприклад терас. Залежно від використовуваних щіток пристрій придатний для дерев'яних поверхонь, рівних кам'яних поверхонь та композитних матеріалів (ДПК).

### Можливо передбачуване неправильне застосування

Будь-яке непередбачене застосування неприпустиме.

Оператор несе відповідальність за збитки, заподіяні неправильним використанням.

Не застосовувати пристрій для очищення поверхонь з рослинністю, наприклад біобрушчатки.

### Охорона довкілля



Пакувальні матеріали придатні до вторинної переробки. Упаковку необхідно утилізувати без шкоди для довкілля.



Електричні та електронні пристрої найчастіше містять цінні матеріали, які придатні до вторинної переробки, та компоненти, такі як батареї, акумулятори чи мастило, які у разі неправильного поводження з ними або неправильної утилізації можуть створити потенційну небезпеку для здоров'я людини та довкілля. Однак ці компоненти необхідні для належної експлуатації пристрою. Пристрої, позначені цим символом, забороняється утилізувати разом із побутовим сміттям.

### Вказівки щодо компонентів (REACH)

Актуальні відомості про компоненти наведені на сайті: [www.kaercher.com/REACH](http://www.kaercher.com/REACH)

### Приладдя та запасні деталі

Слід використовувати лише оригінальне приладдя та оригінальні запасні частини, тому що саме вони гарантують безпеку та безперебійну експлуатацію пристрою.

Інформація щодо приладдя та запасних частин міститься на сайті [www.kaercher.com](http://www.kaercher.com).

### Комплект поставки

Комплектація пристрою зазначена на упаковці. Під час розпакування пристрою перевірити комплектацію. У разі нестачі приладдя або ушкоджень, отриманих під час транспортування, слід повідомити про це торговельній організації, яка продала пристрій.

### Опис пристрою

Рисунки див. на сторінці з зображеннями Малюнок А

- ① Вимикач пристрою
- ② Кнопка розблокування вимикача пристрою
- ③ Ручка
- ④ Держак
- ⑤ Очищувальна головка
- ⑥ Щітки, що обертаються
- ⑦ Водяні сопла
- ⑧ Корпус редуктора
- ⑨ Захист від бризок з крайкою-підставкою

- ⑩ Мережевий кабель
- ⑪ Стрічка-липучка
- ⑫ Водяний фільтр
- ⑬ Ущільнювач водяного фільтра
- ⑭ Підведення води (система штекерного з'єднання)
- ⑮ Клапан регулювання кількості води
- ⑯ Заводська табличка
- ⑰ Кріплення щіток (поворотний замок)

### Символи на пристрої

	Небезпека ураження електричним струмом. У разі пошкодження мережевого кабелю витягти штепсельну вилку з розетки!
	Небезпека травмування предметами, що розлітаються навкруги!
	Небезпека травмування. Не допускати інших людей в зону роботи пристрою!
	Ризик ушкодження очей або органів слуху. Користуватися засобами захисту очей і органів слуху!
	Небезпека пошкодження. Не мити пристрій зі шланга або під струменем високого тиску!
	Небезпека пошкодження. Не залишати і не використовувати під дощем!
	Небезпека опіку об гарячу поверхню!

### Збирання

#### Вказівка

Збірка рукоятки виконується один раз. Після збирання половинки рукоятки більше не можна розділяти. Під час збирання стежити за тим, щоб водяний шланг і мережевий кабель не були затиснуті.

1. Зібрати рукоятку. Зафіксувати до появи характерного звуку.  
**Малюнок В**
2. Вставити водяний шланг, а потім мережевий кабель зверху вниз (починаючи з ручки) в кабельний канал.  
**Малюнок С**
3. Із зусиллям притиснути кабель і водяний шланг, що виступають, в корпус очищувальної головки.  
**Малюнок Д**

Мережевий кабель і водяний шланг не повинні виступати з пристроєм під час роботи!

## Введення в експлуатацію

1. Закрити клапан регулювання кількості води.  
**Малюнок Н**
2. Приєднати водяний шланг до пристрою. З'єднання має зафіксуватися з клацанням.
3. Прикріпити водяний шланг до ручки стрічкою-липучкою для зняття навантаження.  
**Малюнок Е**
4. Приєднати водяний шланг до водопровідного крану і відкрити кран. Звернути увагу на максимальний робочий тиск (див. «Технічні характеристики»).
5. Приєднати мережевий кабель тільки до придатного подовжувального кабелю з маркуванням ступеня захисту IPX4. Обов'язково дотримуватися вказівок з техніки безпеки.

## Експлуатація

### Правильне поводження зі щітками

#### Вказівка

Використовувати тільки ті щітки, які придатні для поверхні, що очищується.

Дотримуватися наступних вказівок щодо правильного використання щіток.

1. Рівномірно прикласти щітки до поверхні.  
**Малюнок F**
2. Направляти щітки, злегка притискаючи їх до поверхні.

### Увімкнення пристрою

#### Вказівка

Для увімкнення необхідно розблокувати вимикач пристрою, щоб запустити пристрій.

Дотримуватись правильної послідовності.

1. Натиснути кнопку розблокування.

#### Малюнок G

2. Натиснути вимикач пристрою. Пристрій запускається.
3. Відпустити вимикач пристрою. Пристрій зупиниться.

### Клапан регулювання кількості води

#### Вказівка

Кількість води, що випускається через сопла на пристрої, можна регулювати за допомогою клапана регулювання кількості води залежно від завдання очищення.

1. Потягнути важіль клапана назад, щоб збільшити кількість води.
2. Натиснути на важіль клапана вперед, щоб зменшити кількість води або повністю закрити клапан.

#### Малюнок H

## Очищення дерев'яної поверхні

Для очищення дерев'яних поверхонь використовувати щітку для дерев'яного покриття.

#### Вказівка

- Перед використанням протестуйте пристрій на вразливій поверхні, напр., дерев'яній, у непомітному місці.
- Не зупиняйтесь на одному місці, а продовжуйте рухатися.

#### Вказівка

Очищати дерев'яні поверхні завжди в напрямку волокон. Завжди чистити уздовж дощок або дерев'яних елементів і під нахилом.

#### Вказівка

На оброблених поверхнях попередньої обробки можливо буде уникнути. Ефекти нерівномірного світлого/темного забарвлення залежать від виду деревини або її обробки. Для обвітрених дерев'яних поверхонь бажаним результатом є видалення сірого нальоту.

1. Повільно вести пристрій по поверхні.

#### Малюнок I

Для досягнення оптимальних результатів після очищення нанесіть відповідний доглядовий або захисний засіб!

## Очищення кам'яної поверхні

Для очищення рівних кам'яних поверхонь поза межами приміщення використовувати щітку для кам'яного покриття (не входить до комплексу поставки — див. розділ «Приладдя та запасні частини»).

#### Вказівка

Перед очищенням видалити всі незакріплені компоненти, наприклад, гальку з плит.

1. Повільно вести пристрій по поверхні.

## Зберігання пристрою

#### Малюнок J

Пристрій можна повісити на настінний гачок для зберігання. Крім того, пристрій можна поставити на кромку-підставку захисту від бризок. Щоб уникнути пошкодження щетини не допускати, щоб пристрій стояв на щітках.

1. Роз'єднати підключення.
2. Спорожнити пристрій (див. «Захист від морозу»).
3. Очистити пристрій (див. «Очищення»).

## Транспортування

### ⚠ ОБЕРЕЖНО

#### Недотримання ваги

Небезпека травмування та пошкодження

Під час транспортування враховувати вагу пристрою.

## Зберігання

### ⚠ ОБЕРЕЖНО

#### Недотримання ваги

Небезпека травмування та пошкодження

Під час зберігання враховувати вагу пристрою.

## Захист від морозу

### УВАГА

Небезпека замерзання

Не повністю випорожнені пристрої можуть бути пошкоджені через мороз.

Повністю спорожнити пристрій та додаткове обладнання.

Захистити пристрій від морозу.

1. Пристрій слід зберігати в захищеному від морозу місці.

#### **Вказівка**

Якщо зберігання в місці, захищеному від морозу, неможливе:

2. Повністю відкрити клапан регулювання кількості води.
3. Вертикально поставити пристрій і дати йому попрацювати вхолосту.

**Малюнок К**

## **Догляд та технічне обслуговування**

### **Заміна щіток**

#### **⚠ НЕБЕЗПЕКА**

**Небезпека ураження електричним струмом**

Травми в результаті торкання струмоведучих частин

Вимкнути пристрій.

Витягти штепсельну вилку.

#### **Вказівка**

Завжди замінювати обидві щітки одночасно. Щітки необхідно замінювати, якщо корпус редуктора торкається поверхні під час очищення, не заважаючи тиску на пристрій.

#### **УВАГА**

**Небезпека опіку**

Редуктор може бути дуже гарячим після використання. Перед заміною щіток дати пристрою охолонути.

1. Відкрутити і зняти кріплення щіток.
2. Вийняти зношені щітки.
3. Вставити нові щітки.
4. Встановити і закрутити кріплення щіток.

**Малюнок L**

Під час встановлення кріплення щіток зважайте на порядок їх розташування (зліва/справа, з огляду на розташування заводської таблички)!

### **Очищення водяного фільтра**

#### **Вказівка**

Якщо витрата води недостатня, необхідно очистити водяний фільтр в пристрої.

1. Відкрутити штекерний з'єднувач на патрубку підключення води.
2. Вийняти водяний фільтр.
3. Промити водяний фільтр проти напрямку потоку під проточною водою.

**Малюнок M**

4. Встановити водяний фільтр.
5. Нагвинтити штекерний з'єднувач.

Переконайтесь, що ущільнення в штекерному з'єднувачі встановлено правильно.

### **Очищення**

#### **УВАГА**

**Неправильне очищення**

Пошкодження пристрою

Не мити пристрій під струменем води зі шланга або під високим тиском.

Не використовувати агресивних миючих засобів.

Не вибивати щітку об підлогу.

1. Видалити бруд, залишки рослин і пісок/камені зі щітки.
2. У разі необхідності зняти щітки і промити під проточною водою.
3. Чистити пристрій вологою тканиною.

## **Допомога в разі несправностей**

Несправності часто мають просту причину, яку можна усунути самостійно за допомогою інструкцій, наведених нижче. За наявності сумнівів або в разі неназваних несправностей слід звертатися до авторизованої сервісної служби.

**Пристрій не працює або вимикається під час роботи**

Відсутнє електричне живлення

- Перевірити електроживлення (штекерні з'єднання подовжувального кабелю).

Спрацював автомат захисного відключення

- Перевірити автомат захисного відключення внутрішньої проводки будівлі. Якщо збій виникає часто, звернутися до електрика.

Спрацював автомат захисту двигуна від перевантаження

- Дати пристрою охолонути (не менше 10 хвилин). Автомат захисту двигуна від перевантаження скидається автоматично, і пристрій знову готовий до роботи.

**Щоб уникнути раптового запуску пристрою, під час фази охолодження не можна натискати на вимикач пристрою. Перед повторним введенням в експлуатацію обов'язково почекайте зазначений час охолодження. У разі повторного вимкнення під час очищення зменшіть тиск на щітки та тримайте пристрій під більш тупим кутом.**

**Недостатній результат очищення**

Забруднені щітки

- Очистити щітки.

Зношені щітки

- Замінити щітки.

Водяний фільтр забитий

- Очистити водяний фільтр.
- Замінити водяний фільтр.

Водяні сопла забиті

- Замінити водяні сопла в авторизованій сервісній службі.

## **Гарантія**

У кожній країні діють відповідні гарантійні умови, встановлені уповноваженою організацією збуту нашої продукції в цій країні. Можливі несправності приладу протягом гарантійного строку ми усуваємо безкоштовно, якщо причина несправності полягає в дефектах матеріалів або виробничому браку. У разі виникнення претензій протягом гарантійного строку прохання звертатися, маючи при собі чек про покупку, до торговельної організації, що продала продукт, або до найближчої уповноваженої служби сервісного обслуговування. (Адреси див. на звороті)



## Технічні характеристики

PCL 4 Patio Cleaner		
<b>Робочі характеристики пристрою</b>		
Робоча напруга	V	220-240
Фаза	~	1
Число обертів щітки	1/min	600-800
Діаметр щітки	mm	100
<b>Розміри та вага</b>		
Вага	kg	4,9
Довжина x ширина x висота	mm	1281 x 307 x 350

Зберігається право на внесення технічних змін.

## Декларація про відповідність стандартам ЄС

Цим ми повідомляємо, що нижче зазначена машина на основі своєї конструкції та конструктивного виконання, а також у випущеної у продаж моделі, відповідає спеціальним основним вимогам щодо безпеки та захисту здоров'я представлених нижче директив ЄС. У разі внесення неузгоджених із нами змін до машини ця заява втрачає свою чинність.

Виріб: Очищувач для підлоги

Тип: PCL 4

**Відповідні директиви ЄС**

2006/42/EG (+2009/127/EG)

2014/30/ЄС

2011/65/ЄС

2000/14/ЄС

**Застосовувані гармонізовані стандарти**

EN 60335-1

EN 60335-2-10

EN 62233: 2008

EN 55014-1: 2017

EN 55014-2: 2015

EN 61000-3-2: 2014

EN 61000-3-3: 2013

EN 50581

**Застосований метод оцінки відповідності**

2000/14/ЄС: Додаток V

**Рівень звукової потужності, дБ(A)**

Вимірний: 89

Гарантований: 91

Особи, що нижче підписалися, діють за дорученням і за довіреністю керівництва.



H. Jenner

Chairman of the Board of Management



S. Reiser

Director Regulatory Affairs & Certification

Особа, відповідальна за ведення документації:

Ш. Райзер (S. Reiser)

Alfred Kärcher SE & Co. KG

Alfred-Kärcher-Str. 28 - 40

71364 Winnenden (Germany)

Тел.: +49 7195 14-0

Факс: +49 7195 14-2212

м. Вінненден, 01.10.2018

## Мазмұны

Жалпы нұсқаулар .....	117
Техникалық қауіпсіздік бойынша жалпы нұсқаулар .....	117
Қауіпсіздік техникасы бойынша нұсқаулар .....	117
Зауыт тақтайшасы .....	118
Бұйымды мақсатына сәйкес қолдану .....	118
Қоршаған ортаны қорғау .....	118
Керек-жарақ және қосалқы бөлшектер .....	118
Жеткізілім жинағы .....	118
Құрылғының сипаттамасы .....	118
Бұйымдағы белгілер .....	119
Монтаж .....	119
Пайдалануға енгізу .....	119
Пайдалану .....	119
Тасымалдау .....	120
Сақтау .....	120
Аяздан қорғау .....	120
Күтім және техникалық қызмет көрсету .....	120
Ақаулар кезіндегі көмек .....	121
Кепілдік .....	121
Техникалық мағлұматтар .....	121
ЕО стандарттарына сәйкестігі туралы декларация .....	122

## Жалпы нұсқаулар



Құрылғыны алғаш рет пайдалану алдында, осы пайдалану бойынша түпнұсқа нұсқаулықты оқыңыз және соларға сәйкес әрекет етіңіз. Пайдалану бойынша түпнұсқа нұсқаулықты кейін пайдалану немесе кейінгі пайдаланушылар үшін сақтап қойыңыз.

## Техникалық қауіпсіздік бойынша жалпы нұсқаулар

**⚠ ҚАУІП** • Тұшпығу қаупі! Қаптама пленканы балалардан алыс ұстау қажет.

**⚠ ЕСКЕРТУ** • Физикалық, сезгіштік немесе ақыл-ой қабілеті нашарлаған не тәжірибесі мен біліктілігі жетіспейтін тұлғаларға құрылғыны қауіпсіз пайдалану туралы олардың қауіпсіздігіне жауапты тұлға нұсқаулық берген және олар нәтижесінде пайда болуы ықтимал қауіптерді түсінген, құрылғы тиісті түрде бақыланған жағдайда ғана пайдалана алады. • Балаларға құрылғыны пайдалануға тыйым салынады. • Балаларды бұйыммен ойнамайтындай етіп қадағалап тұрыңыз. **Нұсқау** • Жұмыс орнында басқа адамдар немесе жануарлар болған кезде құрылғыны пайдаланбаңыз.

## Қауіпсіздік техникасы бойынша нұсқаулар

- Бұл өнімді ауыз сумен қамтамасыз ету желісіне қосқанда, EN 1717 талаптарын сақтаңыз және қосымша сұрақтарыңыз болса, санитарлық техника жөніндегі маманға жүгініңіз.
- Құрылғыны өңделмеген, таза тұщы сумен ғана қолданыңыз. Құрылғыны жарылысқа қауіпті, коррозиялық белсенді немесе тез тұтанатын заттармен пайдалануға қатаң тыйым салынады.
- Су температурасы 35°C-тан аспауы керек.

- Құрылғыны сұйықтыққа батыруға қатаң тыйым салынады.
- Құрылғыны ашық аспан жағдайында ғана пайдаланыңыз.
- Құрылғы зақымдалмағанын жиі тексеріп тұрыңыз. Көзге көрінетін зақымдану болса, құрылғыны пайдалануға болмайды.
- Құрылғыны су бар жерде қолдануға болмайды.
- Жұмыстың алдында тазаланатын бетте құм, тас немесе бос бөлшектер жоқ екеніне көз жеткізіңіз. Тазарту кезінде олар лақтырып тасталуы немесе беті және құрылғы зақымдалуы мүмкін.
- Қосылған шланг пен қуат сымын тартпаңыз.
- Тек шетқалар еденде тұрғанда ғана құрылғыны қосыңыз.
- Пайдалану кезінде құрылғының қайтарымын ескеріңіз. Қосылған құрылғыны пайдалану кезінде пайдаланушыға қарай итереді. Құрылғыны мықтап ұстаңыз және нық сенімді қалыпқа қойыңыз.
- Қосылған құрылғыны жерге тастамаңыз.
- Тек IPX4 деп белгіленген қолайлы кеңейту кабелін пайдаланыңыз.
- Жұмыс аймағындағы барлық тірі бөлшектер шашырандыға төзімді болуы керек.
- Ток сымы және ұзартқыш кабель қосылымы су өткізбейтін болуы керек және суда болмауы керек.
- Тек 30 mA-дан аспайтын ток өткізгіштік токпен жерге тұйықталған жерге тұйықталудың дұрыс орнатылған жерінде ғана пайдаланыңыз. Қосымша сұрақтарыңыз болса, білікті электрикке хабарласыңыз.
- Құрылғыны аяздан және жоғары қызудан сақтаңыз (қоршаған орта температурасы 5°C - 40°C дейін рұқсат етіледі).
- Құрылғыны қуатқа жалғанған құрылғылардың қасына орнатуға тыйым салынады.
- Құрылғыны пайдаланбас бұрын, ашасы бар қуат сымы зақымдалмағанына көз жеткізіңіз. Егер сым зақымдалған болса, қандай да бір қауіпті болдырмау үшін, оны өндіруші, өкілетті қызмет көрсету орталығы немесе кәсіби электр маманы тарапынан ауыстырылуы керек.
- Жаншу, қысу, созу немесе осыған ұқсас әрекетпен желі кабелін немесе ұзартқышты зақымдап алмауға тырысыңыз. Желі кабелін жоғарғы температура, май және өткір жиіктер әсерінен қорғау керек.

## Зауыт тақтайшасы

Зауыт тақтайшасынан құрылғы туралы ең маңызды деректерді табасыз.

«Құрылғы сипаттамасы» тарауында құрылғы тақтайшасының қай жерде орналасқаны көрсетілген.

## Бұйымды мақсатына сәйкес қолдану

### ⚠ ЕСКЕРТУ

**Лақтырып тасталған бөлшектер арқылы жарақат алу қаупі бар**

Құрылғыны алдын ала тазаланған беттерде ғана қолданыңыз және қауіпсіздік нұсқауларын орындаңыз.

Құрылғы террасалар сияқты сыртқы беттерден ластаушы заттарды кетіруге арналған. Қолданылған

шетқаларға байланысты құрылғы ағаш бетіне, тегіс тас плиталарына және композиттік материалдарға (WPC) жарайды.

## Болжалды қате пайдаланушылық

Басқа мақсатта пайдалануға рұқсат берілмейді.

Оператор дұрыс пайдаланбаудан туындаған зақым үшін жауап береді.

Құрылғыны шөптерді жабатын тастар сияқты өсімдіктермен тазалау үшін пайдаланбаңыз.

## Қоршаған ортаны қорғау



Орауыш материалдарын утилизациялауға болады. Орауыштарды қоршаған ортаға қауіпсіз түрде утилизациялаңыз.



Электрлік және электрондық бұйымдардың құрамында қате қолдану немесе

утилизациялау нәтижесінде адам денсаулығына және қоршаған ортаға қауіп

төндіруі ықтимал, құнды қайта өңделмелі материалдар және батареялар, аккумуляторлар немесе май сияқты бөлшектер жиі кездеседі.

Алайда, аталмыш бөлшектер бұйымды тиісінше пайдалану үшін қажет болады. Осы таңбамен белгіленген бұйымдарды үй қоқыстарымен бірге тастауға болмайды.

## Құрамдағы заттар бойынша нұсқаулар (REACH)

Бұйымның құрамындағы заттар туралы соңғы мәліметтер төмендегі мекенжай бойынша қолжетімді: [www.kaercher.com/REACH](http://www.kaercher.com/REACH)

## Керек-жарақ және қосалқы бөлшектер

Тек түпнұсқалы керек-жарақ немесе қосалқы бөлшектерді пайдаланыңыз, себебі ол құралдың қауіпсіз және апатсыз жұмыс істеуіне кепілдік болады.

Керек-жарақтар мен қосалқы бөлшектер туралы ақпарат [www.kaercher.com](http://www.kaercher.com) веб-сайтында қолжетімді.

## Жеткізілім жинағы

Бұйымның жеткізілім жинағы орауыштың үстінде көрсетілген. Бұйымды орауыштан шығарғанда жинақтың толықтығын тексеріп шығыңыз. Керек-жарақтар жетіспеген немесе тасымалдау кезінде зақымдар тиген жағдайда, дилеріңізге хабарласыңыз.

## Құрылғының сипаттамасы

Суреттерді суреттері бар беттен қараңыз  
Сурет А

- ① Ажыратқыш
- ② Құрылғы қосқышын ашу
- ③ Тұтқа
- ④ Ізіне түсу
- ⑤ Тазарту басы
- ⑥ Айналмалы шетқалар
- ⑦ Су ағыны
- ⑧ Беру қорабы
- ⑨ Шетқаның басымен шашырату
- ⑩ Желі кабелі

- 11 Жабықшы
- 12 Су сүзгілері
- 13 Су сүзгісін тығыздау
- 14 Су қосылымы (қосылатын жүйе)
- 15 Су мөлшерін реттеу клапаны
- 16 Зауыт тақтайшасы
- 17 Щетканы бекіту (бұрандалы қақпақ)

## Бұйымдағы белгілер

	Электр тогының соғу қаупі. Ашаны розеткадан ажыратыңыз!
	Ұшатын заттардан жарақат алу қаупі бар!
	Жарақат алу қаупі. Басқа адамдарды алшақ ұстаңыз!
	Көру және есту қабілетінің зақымдалу қаупі. Қауіпсіздік көзілдірігін және қорғаныс құлақшасын киіңіз!
	Зақымдау қаупі. Құрылғыны шлангілік немесе жоғары қысымды су ағынымен тазаламаңыз!
	Зақымдау қаупі. Жаңбырға ұшыратпаңыз!
	Ыстық беттердің әсерінен күйіп қалу қаупі бар!

## Монтаж

### Нұсқау

Ілгекті монтаждау бір рет өтеді. Құрастырудан кейін тұтқалардың жартысы бөлінбейді. Орнатқан кезде, су шлангісі мен қуат сымның қысылып немесе қысылмағанын тексеріңіз.

1. Бүктемені бір-біріне жапсырыңыз. Ілмектің дауысы естіледі.

### Сурет В

2. Су шлангісін, одан кейін қуат сымның кабель түтігіне жоғарыдан төменге қарай (тұтқасынан бастап) басыңыз.

### Сурет С

3. Шығарылатын кабельді және су шлангісін щетканың басындағы корпусына мықтап салыңыз.

### Сурет D

Қуат сым мен су шлангісі жұмыс кезінде құрылғыдан шығармауы керек!

## Пайдалануға енгізу

1. Су реттеу клапанын жабыңыз.

### Сурет H

2. Су шлангісін құрылғыға жалғаңыз. Муфтаны дайысы естілетіндей орнына қою керек.
  3. Су шлангісін жеңілдету үшін тұтқаға жабысқақ лентамен бекітіңіз.
- Сурет E**
4. Су шлангісін шүмекке қосыңыз да, шүмекті ашыңыз. Ең үлкен жұмыс қысымына назар аударыңыз («Техникалық сипаттамалар» бөлімін қараңыз).
  5. Қуат сымның IPX4 деп белгіленген тиісті ұзартқыш кабеліне қосыңыз. Қауіпсіздік нұсқауларына назар аударыңыз.

## Пайдалану

### Щетканың дұрыс қолданылуы

#### Нұсқау

Тек бет тазалауға болатын щеткаларды қолданыңыз.

Щетканы дұрыс пайдалану үшін келесі нұсқауларды орындаңыз.

1. Щеткаларды бетіне біркелкі орналастырыңыз.

### Сурет F

2. Кішкене қысымы бар бет үстінде щеткаларды бағыттаңыз.

### Құрылғыны қосу

#### Нұсқау

Оны қосу үшін құрылғыны іске қосу үшін құрылғының қосқышын ашу қажет. Бұйрық сақталу керек

1. Құлпын ашу түймесін басыңыз.

### Сурет G

2. Құрылғы ауыстырғышын басыңыз. Құрылғы іске қосылады.
3. Құрылғы ауыстырып қосқышты босатыңыз. Құрылғы тоқтайды.

### Су мөлшерін реттеу клапаны

#### Нұсқау

Құрылғыдағы саңылаулар арқылы шығарылатын судың мөлшерін судың мөлшерін реттейтін клапан арқылы реттеуге және тазалау тапсырмасына бейімделуге болады.

1. Су мөлшерін арттыру үшін клапанның тұтқасын артқа қарай тартыңыз.
2. Судың мөлшерін азайту немесе клапанды толығымен жабу үшін клапан тетігін алға итеріңіз.

### Сурет H

## Ағаш бетін тазалаңыз

Ағаш беттерін тазалау үшін ағаш қаптамасын пайдаланыңыз.

### Нұсқау

- Қолданар алдында, құрылғыны сезілмейтін беттерге, мысалы, ағашқа, байқалмайтын жерде тексеріңіз.
- Бір жерде болмаңыз, бірақ қозғала беріңіз

### Нұсқау

Ағаш беттерін әрқашан талшық бағытында тазалаңыз. Әрқашан планшеттер немесе ағаш элементтер мен беткейлерде тазалаңыз.

### Нұсқау

Өңделген беттерге алдын ала өңдеу алынып тасталуы мүмкін. Біркелкі емес жарық/қараңғы әсері ағаштың түріне немесе ағаштың өңделуіне байланысты. Кепкен ағаштың беттерін алу үшін сұр түс жою қажет нәтиже.

1. Құрылғыны бетінен баяу жылжытыңыз.

### Сурет 1

Тазалап болғаннан кейін оңтайлы нәтиже алу үшін қолайлы күтім немесе қорғаныс құралын қолданыңыз!

## Таза тас беті

Сыртқы ортада тегіс тас плиталарын тазалау үшін, тасты қаптауға арналған щетканы орнатыңыз (жеткізілім көлеміне кірмейді - Аксессуарлар мен қосалқы бөлшектер бөлімін қараңыз).

### Нұсқау

Тазартпас бұрын, бос сынықтар сияқты бос бөлшектерді алып тастаңыз.

1. Құрылғыны бетінен баяу жылжытыңыз.

## Құрылғыны сақтауға булау

### Сурет J

Құрылғыны сақтауға арналған қабырға ілмесіне іліп қоюға болады. Не болмаса, құрылғыны шашыратқыштың шетіне қоюға болады.

Қылшықтарға зақым келтірмеу үшін, құрылғының щеткалар үстінде тұрмағанын тексеріңіз.

1. Қосылымдарды ажыратыңыз.
2. Құрылғыны босатып тастаңыз («Аяздан қорғау» бөлімін қараңыз).
3. Құрылғыны тазалаңыз («Тазалау» бөлімін қараңыз).

## Тасымалдау

### ⚠ АБАЙЛАҢЫЗ

Салмақтың сақталмауы

Жарақат алу және құрылғыны зақымдау қаупі  
Тасымалдау кезінде құрылғының салмағын ескеріңіз.

## Сақтау

### ⚠ АБАЙЛАҢЫЗ

Салмақтың сақталмауы

Жарақат алу және құрылғыны зақымдау қаупі  
Тасымалдау кезінде құрылғының салмағын ескеріңіз.

## Аяздан қорғау

### НАЗАР АУДАРЫҢЫЗ

Қатып қалу қаупі

Толығымен келтірілмеген құрылғының аяздан зақымдалуы мүмкін.

Құрылғы мен құрамдас бөліктерін толығымен құрғатып алыңыз.

Құрылғыны суық әсерінен қорғаңыз.

1. Құрылғыны аязсыз жерде сақтаңыз.

### Нұсқау

Аязсыз сақтау мүмкін емес:

2. Су мөлшерін реттейтін клапанды толығымен ашыңыз.
3. Құрылғыны орнатыңыз және оны бос қалдырыңыз.

### Сурет K

## Күтім және техникалық қызмет көрсету

### Щеткаларды ауыстырыңыз

### ⚠ ҚАУІП

Тоқпен зықымдалу қаупі

Кернеу күйінде тұрған бөлшектермен байланыс кезіндегі зақымдар  
Құрылғыны өшіріңіз.

Желілік штекерді розеткадан шығарып алыңыз.

### Нұсқау

Әрқашан екі щетканы бір мезгілде ауыстырыңыз. Құрылғыға қысым жасамай, тазалау кезінде беру қорабы бетіне тиіп кетсе, щеткаларды ауыстыру керек.

### НАЗАР АУДАРЫҢЫЗ

Күйік алу қаупі

Беру қорабы қолданылғаннан кейін өте ыстық болуы мүмкін. Щетканы ауыстыру алдында құрылғының салқындауына мүмкіндік беріңіз.

1. Щетка бөлшегін бұрап алыңыз.
2. Тозған щеткаларды шығарыңыз.
3. Жаңа щеткаларды салыңыз.
4. Щетканы қосыңыз және қатайтыңыз.

### Сурет L

Щеткенің қосымшасын орнатқан кезде орналасуына назар аударыңыз (сол жақ / оң жақ, тақтайшадан көрініп тұр)!

## Су сүзгісін тазалаңыз

### Нұсқау

Су ағыны жеткіліксіз болса, құрылғының су сүзгісі тазалануы керек.

1. Су қосылымындағы қосқышты бұрап алыңыз.
2. Су сүзгісін шығарыңыз.
3. Су сүзгісін ағын суға ағызып суды ағызыңыз.

### Сурет M

4. Су сүзгісін салыңыз.
  5. Жалғағышты бұраңыз.
- Тығыздаманың жалғағышқа дұрыс салынғанына көз жеткізіңіз.

## Тазалау

### НАЗАР АУДАРЫҢЫЗ

Туісті түрде тазалау

Құрылғыны зақымдау

Құрылғыларды түтік құбырдағы су ағынымен немесе жоғары қысым астында тазартуға тыйым салынады.

Қатты тазалағыш заттарды қолданбаңыз.

Еденге щетканы ұрмаңыз.

1. Кірді, өсімдік қалдықтарын және құмды/тастарды қылшақты алып тастаңыз.
2. Қажет болса, шөткені алып тастап, ағын сумен тазалаңыз.

### 3. Құрылғыны ылғалды шүберекпен тазалаңыз.

#### Ақаулар кезіндегі көмек

Ақаулардың себептері көп жағдайда келесі шолуды пайдалану арқылы ездiгiнен жоюға болатындай қарапайым болады. Күдіктер болса немесе осы жерде көрсетiлмеген ақаулар болған кезде, ресми сервис орталығына хабарласыңыз.

#### Құрылғы жұмыс істемейді немесе жұмыс кезінде өшеді

Қуат көзі жоқ

- Қуат көзін тексеріңіз (ұзартқыш кабель қосылымдары).

Қалдық тоқты автоматты сөндіргіш жауап берді

- Тұрмыстық қондырғының қалдық ток ажыратқышын тексеріңіз. Егер қате жиі кездесетін болса, білікті электрикке хабарласыңыз.

Қозғалтқыштың жүктемесін ауыстырып қосқышы жауап берді

- Құрылғыны суытып алыңыз (кем дегенде 10 минут). Қозғалтқыштың шамадан тыс қорғаныс қосқышы автоматты түрде қалпына келтіріледі және құрылғының жұмысы қайтадан дайын болады.

**Салқындату фазасында құрылғының кенеттен басталуына жол бермеу үшін құрылғының қосқышын басуға болмайды. Ұсынылғанға дейін аталған салқындату уақытын күтіңіз. Қайтадан өшірген жағдайда, тазалау кезінде щеткалардағы қысымды азайтыңыз және құрылғыны аз бұрышпен ұстаңыз.**

#### Тазалаудың жеткіліксіздігі

Лас щеткалар

- Щеткаларды тазалаңыз.

Тозған щеткалар

- Щеткаларды ауыстырыңыз.

Су сүзгісі бітелген

- Су сүзгісін тазалаңыз

- Су сүзгісін ауыстырыңыз

Су шашатын саңылаулар бітелген

- Су саптамаларын өкілетті қызмет көрсету орталығында ауыстырыңыз.

#### Кепілдік

Әр елде жергілікті дистрибьюторлар берген кепілдік шарттары қолданылады. Бұйымда материалдық немесе өндірістік ақаулар анықталған жағдайда, ықтимал ақауларды кепілдік мерзімі ішінде ақысыз жөндейміз. Кепілдік мерзіміне наразылықтарыңыз болса, бұйымды сатқан сауда мекемесіне немесе жақындағы өкілетті қызмет көрсету орнына түбіртеккі көрсетіп хабарласыңыз. (Мекенжайы артқы жағында берілген)

Өндірілген күні көрсетілген түр кестесінде шифрланған.

Жеке сандардың мағынасы келесідей болады:

Мысалы: 30190

- 3 Өндірілген жылы
- 0 Өндірілген ғасыры
- 1 Өндірілген онжылдық
- 9 Өндірілген айының екінші саны
- 0 Өндірілген айының бірінші саны

Сонымен бұл мысалда 30190 коды 09/(2)013 өндірілген күнін білдіреді.

#### Техникалық мағлұматтар

		PCL 4 Patio Cleaner
<b>Құрылғының техникалық сипаттамалары</b>		
Жұмыс кернеуі	V	220-240
Фаза	~	1
Щетканың жылдамдығы	1/min	600-800
Щетканың диаметрі	mm	100
<b>Өлшемдері мен салмағы</b>		
Салмағы	kg	4,9
Ұзындығы x ені x биіктігі	mm	1281 x 3 07 x 350

Техникалық өзгерістер рұқсат етілген.

## ЕО стандарттарына сәйкестігі туралы декларация

Осымен төменде көрсетілген машина қауіпсіздік және денсаулық қорғау бойынша ЕО директиваларының талаптарына сәйкес келетіні мәлімдейміз. Бізбен келісусіз машинаның конструкциясы өзгерген жағдайда осы декларация өз күшін жояды.

Өнім: Еден тазартқыш

Типі: PCL 4

### Қолданыстағы ЕО директивалары

2006/42/EG (+2009/127/EG)

2014/30/EU

2011/65/EU

2000/14/EG

### Қолданылатын біріздендірілген стандарттар

EN 60335-1

EN 60335-2-10

EN 62233: 2008

EN 55014-1: 2017

EN 55014-2: 2015

EN 61000-3-2: 2014

EN 61000-3-3: 2013

EN 50581

### Сәйкестікті бағалаудың қолданбалы әдісі

2000/14/EC: V қосымшасы

### Дыбыс қуаттылығының деңгейі ДБ(А)

Өлшенді: 89

Кепілдік береді: 91

Қол қойғандар басқарманың тапсырмасы мен уәкілдігі бойынша әрекет етеді.



H. Jenner

Chairman of the Board of Management



S. Reiser

Director Regulatory Affairs & Certification

Құжаттаманы жүргізетін уәкілетті тұлға:

С. Райзер (S. Reiser)

Alfred Kärcher SE & Co. KG

Alfred-Kärcher-Str. 28 - 40

71364 Winnenden (Германия)

Тел.: +49 7195 14-0

Телефакс: +49 7195 14-2212

Winnenden, 2018/10/01

## مساعدة في حالة حدوث أعطال

في الغالب تكون للاختلالات أسباب بسيطة يمكنك التغلب عليها ببساطة بالاستعانة بالعرض العام التالي. في حالات الشك أو عند حدوث اختلالات غير مذكورة هنا فيرجى التوجه إلى خدمة العملاء المعتمدة.

### الجهاز لا يعمل أو يتوقف أثناء التشغيل

- لا يوجد إمداد بالجهد الكهربائي
- فحص إمداد الجهد الكهربائي (نوصيات كابل التمديد).
- استجابة مفتاح قاطع الدائرة الكهربائية
- فحص مفتاح قاطع الدائرة الكهربائية. إذا تكرر الخطأ، يجب الاتصال بخدمة العملاء.
- استجابة مفتاح قطع المحرك
- ترك الجهاز حتى يبرد (10 دقائق على الأقل). يتم إرجاع مفتاح قطع المحرك اونومايكا ويكون الجهاز جاهز للتشغيل مرة أخرى.

### لا يسمح بالضغط على مفتاح الجهاز أثناء مرحلة التبريد لتجنب

- بدء تشغيل الجهاز بشكل فجائي. عليك الانتظار فترة التبريد المذكورة قبل إعادة التشغيل ضروريا. في حالة الإيقاف المستمر، قم بتقليل الضغط على الفرشاة أثناء التنظيف واحتفظ بزوايا مناسبة.

### نتائج تنظيف غير كافية

- فرشاة منسخة
- تنظيف الفرشاة.
- شعيرات متآكلة
- استبدال الفرشاة.
- فلتر المياه مسدود
- تنظيف فلتر المياه
- تغيير الفلتر
- فوهات المياه مسدودة
- تغيير فوهات المياه من قبل خدمة العملاء المعتمدة.

## الضمان

يسري في كل دولة شروط الضمان التي تضعها شركة التسويق المتخصصة التابعة لنا. نحن نتولى إصلاح الأخطاء التي قد تطرأ على جهازك خلال فترة الضمان بدون مقابل، عندما يكون سبب هذه الأعطال ناجم عن عيب في المواد المستخدمة أو في عملية التصنيع. في حالة استحقاق الضمان، توجه من فضلك بقسيمة الشراء إلى أقرب موزع أو مركز خدمة عملاء معتمد. (العنوان على الصفحة الخلفية)

## البيانات الفنية

### PCL 4 Patio Cleaner

أداء الجهاز	
220-240 V	جهد تشغيل البطارية
1 ~	الطور
600-800 1/min	سرعة الفرشاة
100 mm	قطر الفرشاة
الأبعاد الوزن	
4,9 kg	الوزن
1281 x 307 x 350 mm	الطول x العرض x الارتفاع

المواصفات الفنية خاضعة للتعديل.

## صمام تنظيم كمية المياه

### إرشاد

- يمكن أن يتم تنظيم كمية المياه المستخدمة عن طريق فوهة الجهاز وموازنتها مع أعمال التنظيف كذلك.
1. شد ذراع الصمام الى الخلف لزيادة كمية المياه.
  2. الضغط على ذراع الصمام الى الامام لتخفيف كمية المياه أو غلق الصمام بالكامل.
- صورة إيضاحية H**

## تنظيف الأسطح الخشبية

لتنظيف الأسطح الخشبية ينبغي استخدام فرشاة خاصة بالأرضيات الخشبية.

### إرشاد

- عليك اختيار الجهاز قبل الاستخدام على الأسطح الحساسة، على الخشب مثلا، في مكان غير ظاهر.
- لا تبقى في مكان واحد، لا بل استمر بالحركة.

### إرشاد

قم بتنظيف الأسطح الخشبية دائما باتجاه مسار التسبيج. ينبغي التنظيف على طول الأرضيات أو العناصر الخشبية والمنحدرات.

### إرشاد

- قد تتم إزالة مواد المعالجة المسبقة عند معالجة الأسطح الخارجية. المظاهر المختلفة فاتحة/داكنة ناتجة عن نوع الخشب أو عن طريقة معالجة الخشب. أما بالنسبة للأسطح الخشبية القديمة، فإن إزالة اللون الرمادي هي النتيجة المرغوبة.
1. ينبغي تمرير الجهاز ببطء على السطح.

### صورة إيضاحية A

ضع مادة عناية متناسبة بعد التنظيف للحصول على أفضل نتائج!

## تنظيف الأسطح الحجرية

لتنظيف أسطح البلاط الحجري في النطاقات الخارجية، يجب تركيب فرشاة الأرضيات الحجرية (غير مدرجة في نطاق التسليم - مصدر الشراء انظر الفصل ملحقات وقطع الغيار).

### إرشاد

- قم بإزالة الأجزاء المحلولة قبل التنظيف مثلا أحجار الحصى.
1. ينبغي تمرير الجهاز ببطء على السطح.

## حفظ الجهاز

### صورة إيضاحية L

- يمكن تعليق الجهاز باستخدام الخطاف على الحائط لتخزينه. يمكنك بدلا من ذلك أيضا ركن الجهاز على حافة الغطاء الواقى من الرذاذ. احرص على عدم ركن الجهاز على الفرشاة لتجنب حدوث أضرار بالشعيرات.
1. فصل التوصيلات.
  2. تفرغ الجهاز (انظر "الحماية من التجمد").
  3. تنظيف الجهاز (انظر "التنظيف").

## النقل

### ⚠ تنويه

#### عدم مراعاة الوزن

خطر الإصابة وخطر التعرض لأضرار  
احرص عند النقل على مراعاة وزن الجهاز.

## التخزين

### ⚠ تنويه

#### عدم مراعاة الوزن

خطر الإصابة وخطر التعرض لأضرار  
احرص عند التخزين على مراعاة وزن الجهاز.

## الحماية من التجمد

### تنبيه

#### خطر التجمد

يمكن أن تلف الأجهزة التي لم يتم تفرغها بشكل كامل تحت تأثير التجمد.

عليك تفرغ الجهاز والملحقات بشكل كامل.

عليك حماية الجهاز من التجمد.

1. تخزين الجهاز في مكان خالي من الصقيع.

### إرشاد

- في حال عدم وجود إمكانية التخزين في مكان خال من التجمد:
2. فتح صمام تنظيم كمية المياه.
  3. نصب الجهاز بشكل مستقيم وتركه يفرغ.
- صورة إيضاحية K**

## العناية والصيانة

### تغيير الفرشاة

### ⚠ خطر

#### خطر الإصابة بصدمة كهربائية

الإصابة بسبب ملامسة أجزاء موصلة للكهرباء  
قم بإغلاق الجهاز.  
اسحب قابس الشبكة.

### إرشاد

عليك تغيير الفرشيتين اللتين في نفس الوقت. يجب أن يتم تغيير الفرشاة إذا لامست علبه التروس السطح أثناء عملية التنظيف بدون أن يتم الضغط على الجهاز.

### تنبيه

#### خطر الإصابة بحروق

يمكن أن تصعب التروس بعد الاستخدام ساخنة للغاية. اترك الجهاز ليبرد قبل تغيير الفرشاة.

1. حل مثبت الفرشاة ثم قم إزالته.
2. إخراج الفرشاة المتآكلة.
3. تركيب فرشاة جديدة.
4. تركيب مثبت الفرشاة وشده.

#### صورة إيضاحية L

انته عند التركيب الى ترتيب أجزاء تثبيت الفرشاة (يسارا / يمينا، انطلاقا من صورة الطراز)

## تنظيف فلتير المياه

### إرشاد

إذا كان تدفق المياه غير كافي، يجب أن يتم تنظيف فلتير المياه في الجهاز.

1. فك الرابط بوصلة المياه.
2. إخراج فلتير المياه.
3. غسل فلتير المياه تحت المياه الجارية بعكس اتجاه التدفق.

#### صورة إيضاحية M

4. تركيب فلتير المياه.
  5. تركيب الرابط.
- احرص على أن تكون مانعة التسرب مركبة بشكل صحيح في الرابط.

## التنظيف

### تنبيه

#### التنظيف غير السليم

أضرار بالجهاز  
لا تنظف الجهاز عن طريق تيار ماء الخرطوم أو تيار ماء الضغط العالي.

لا تستخدم أي مواد تنظيف قوية.

لا تطرق الفرشاة على الأرض.

1. إزالة الاتساخات، بقايا النباتات والرمل/الحجارة من الفرشاة.
2. فك الفرشاة عند اللزوم وتنظيفها تحت الماء الجاري.
3. تنظيف الجهاز باستخدام منديل رطب.



خطر التعرض للأضرار. عدم تعريض الجهاز للمطر!	
خطر الإصابة بالحروق عن طريق الأسطح الساخنة!	

## التركيب

### إرشاد

يتم جمع القضب مرة واحدة. لا يُسمح بعد عملية التجميع فصل أنصاف القضب. احرص عند عملية التجميع على عدم زلق أو معس خرطوم المياه وكابل الشبكة.

1. إدخال القضب في بعضه البعض. يثبت بشكل مسموع.
2. **صورة إيضاحية B**  
ضغط خرطوم المياه ويعد لك كابل الشبكة من أعلى إلى أسفل (ابتداءً من المقبض) في قناة الكابل.
3. **صورة إيضاحية C**  
ضغط الجزء البارز من الكابل وخرطوم المياه بقوة في علبة رأس الفراشي.
4. **صورة إيضاحية D**  
لا يُسمح ببروز كابل الشبكة وخرطوم المياه أثناء التشغيل!

## بدء التشغيل

1. غلق صمام تنظيم كمية المياه.
2. **صورة إيضاحية H**  
توصيل خرطوم المياه بالجهاز. يجب أن يتم سماع تثبيت القارنة.
3. تثبيت خرطوم المياه بالمقبض باستخدام الشريط اللاصق لتخفيف العبء.
4. **صورة إيضاحية E**  
توصيل خرطوم المياه بصنوبر المياه ثم فتحه. عليك مراعاة ضغط التشغيل الأقصى (انظر "البيانات الفنية").
5. توصيل كابل الشبكة بكابل تمدد مناسب مميز بنوع حماية IPX4. عليك مراعاة إرشادات السلامة بشكل ضروري.

## التشغيل

### يجب استخدام الفراشي بشكل صحيح

### إرشاد

اقتصر على استخدام الفراشي المخصصة لتنظيف الأسطح فقط.

1. يجب مراعاة الإرشادات التالية لاستخدام الفراشي بشكل صحيح.
1. يجب وضع الفراشي بشكل متساوي على الأسطح.
2. ينبغي تمرير الفراشي بضغط خفيف على الأسطح.

## تشغيل الجهاز

### إرشاد

يجب تحرير مفتاح الجهاز للتشغيل لكي يتم تشغيله. يجب الالتزام بالترتيب الصحيح

1. اضغط على زر التحرير.
2. **صورة إيضاحية G**  
الضغط على مفتاح الجهاز.
3. الجهاز يدور.
3. ترك الضغط على مفتاح الجهاز.
- الجهاز يتوقف.

## مواصفات الجهاز

الأشكال، انظر صفحة الصور

صورة إيضاحية A

- ① مفتاح الجهاز
- ② مفتاح تحرير الجهاز
- ③ مقبض
- ④ قضيب
- ⑤ رأس التنظيف
- ⑥ فرشاة دوارة
- ⑦ فوهة المياه
- ⑧ علبة التروس
- ⑨ واقي من الرذاذ مزود بحافة للركن
- ⑩ كابل الشبكة
- ⑪ شريط لاصق
- ⑫ فلتر المياه
- ⑬ مانعة تسرب المياه
- ⑭ وصلة المياه (نظام إدخال)
- ⑮ صمام تنظيم كمية المياه
- ⑯ لوحة الطراز
- ⑰ مثبت الفرشاة (سدادة دوارة)

## رموز على الجهاز

خطر الإصابة بصدمة كهربائية. شد قابس الشبكة عند وجود تلف بكابل الشبكة!	
خطر الإصابة بسبب الأشياء المتطايرة!	
خطر الإصابة. إبعاد الأشخاص الآخرين!	
خطر من حدوث أضرار في العين والسمع. يجب ارتداء نظارة واقية وواقي للسمع!	
خطر التعرض للأضرار. عدم تنظيف الجهاز باستخدام تيار ماء الخرطوم أو تيار ماء الضغط العالي!	

## المحتويات

- يجب أن تكون جميع الأجزاء الموصلة للتيار الكهربائي في مكان عمل محمي من رذاذ الماء.
- يجب أن يكون القابس الكهربائي وقارئة كابل التمديد الكهربائي مقاومة ضد الماء ولا يسمح بوضعهما في الماء.
- لا تستخدم الجهاز إلا في مفتاح قاطع الدائرة الكهربائية وأن يكون مركبا بشكل سليم ومزود بتيار فصل لا يتجاوز 30 مل أمبير. اتصل عند وجود أسئلة محتملة بغني كهربائي.
- حمى الجهاز من الحليد والحرارة العالية (درجة المحيط المسعوم بها من 5° مئوية حتى 40° مئوية).
- لا تستخدم الجهاز بالقرب من الأجهزة التي يسري فيها جهد كهربائي.
- تأكد قبل كل استخدام للجهاز من عدم وجود تلف في كابل التيار الكهربائي والقابس. عند تعرض كابل التيار الكهربائي للتلف، يجب استبداله على الفور عن طريق الشركة المصنعة، أو مركز خدمة العملاء المعتمد، أو كهربائي متخصص، وذلك لتجنب أي مخاطر.
- لا تقم بإحراق أضرار أو إتلاف كابل التوصيل الكهربائي وكابل التمديد الكهربائي عن طريق الدهس، سحق، الشد أو فعل شيء به من هذا القبيل. قم بحماية كابل التوصيل الكهربائي من الحرارة، الزيت والحواف الحادة.

## لوحة الطراز

تجد على لوحة الطراز بيانات الجهاز الهامة. يتم في الفصل "مواصفات الجهاز" عرض موضع لوحة الطراز على الجهاز.

## الاستخدام المطابق للتعليمات

### تحذير

#### خطر الإصابة عن طريق الحزبات المتطابرة

استخدم الجهاز في الأماكن المنطقية مسبقا فقط وعليك مراعاة إرشادات السلامة.

الجهاز مخصص لإزالة الإنساخت عن الأسطح في الأماكن الخارجية. على سبيل المثال الشرفات. تبعا للفرانسي المرمكة، يصلح الجهاز للاستخدام على الأسطح الخشبية أو البلاط الحجري والإصطناعية (WPC).

### سوء الاستخدام المتوقع

يحظر أي استخدام غير مطابق للعرض المخصص. المشغل مسؤول عن الأضرار التي تنتج عن الاستخدام غير المطابق. لا تستخدم الجهاز على الأسطح التي ينبت فيها العشب مثل حجارة رصف شبكية للعشب.

## حماية البيئة

المواد المستخدمة في التغليف قابلة لإعادة التدوير. يرجى التخلص من مواد التغليف بطريقة تحافظ على البيئة. تحتوي الأجهزة الكهربائية والإلكترونية مواد قيمة قابلة لإعادة التدوير وغالبا على أجزاء مثل البطاريات، متراكبات أو الزيوت والتوربي قد تشكل خطورة على صحة الإنسان والبيئة في حالة التعامل معها أو تم التخلص منها بصورة خاطئة. لا يجوز أن هذه الأجزاء ضرورية لتشغيل الجهاز بصورة سليمة. لا يجوز التخلص من الأجهزة المميرة بهذا الرمز مع النفايات المنزلية.

### إرشادات حول مواد المحتويات (REACH)

تجد المعلومات الحالية حول مواد المحتويات على الموقع: [www.kaercher.com/REACH](http://www.kaercher.com/REACH)

## الملحقات التكميلية وقطع الغيار

استخدام الملحقات التكميلية الأصلية وقطع الغيار الأصلية فقط، والتي تضمن تشغيل الجهاز بشكل آمن وخال من الاختلالات. تجد المعلومات الخاصة بالملحقات التكميلية وقطع الغيار على الموقع [www.kaercher.com](http://www.kaercher.com).

## محتوى التسليم

محتوى تسليم الجهاز مصور على العبوة. تأكد من وجود جميع محتويات العبوة عند فتحها. وفي حالة نقص أية ملحقات تكميلية أو اكتشاف أي تلف بها ناتج عن عملية النقل، يرجى إخطار البائع.

123	إرشادات عامة.....
123	إرشادات السلامة العامة.....
123	إرشادات السلامة.....
123	لوحة الطراز.....
123	الاستخدام المطابق للتعليمات.....
123	حماية البيئة.....
123	الملحقات التكميلية وقطع الغيار.....
123	محتوى التسليم.....
124	مواصفات الجهاز.....
124	رموز على الجهاز.....
124	التركيب.....
124	بدء التشغيل.....
124	التشغيل.....
125	النقل.....
125	التخزين.....
125	الحماية من التجمد.....
125	العناية والصيانة.....
126	مساعدة في حالة حدوث أعطال.....
126	الضمان.....
126	البيانات الفنية.....

## إرشادات عامة



اقرأ دليل التشغيل الأصلي قبل استخدام الجهاز لأول مرة وتصرف وفقا لذلك. حافظ على دليل التشغيل الأصلي للاستخدام لاحقا أو تسليمه للمالك التالي.

## إرشادات السلامة العامة

**تحذير • خطر الاختناق.** يجب عليك إبعاد أكياس التعبئة والتعبئة عن متناول الأطفال.



**تحذير •** يسمح للأشخاص الذين لديهم قدرات بدنية أو حسية أو عقلية محدودة أو الذين لا تتوافر لديهم الخبرة والمعرفة الكافية، أن يستخدموا الجهاز بشرط الاشراف عليهم بشكل صحيح، أو إذا تم بعد حصولهم على تعليمات بشأن كيفية الاستخدام الآمن للجهاز من قبل شخص مسؤول عن سلامتهم ومعرفةهم بالمخاطر المرتبطة به. • لا يسمح للأطفال بتشغيل الجهاز. • يجب مراقبة الأطفال للتأكد من عدم لعبهم بالجهاز **إرشاد** • لا تستخدم الجهاز عند وجود أشخاص آخرين أو حيوانات في نطاق العمل.

## إرشادات السلامة

- عند توصيل هذا المنتج مع شبكة مياه الشرب، عليك مراعاة المتطلبات الخاصة بمعيار EN 1717 والنواصل مع شركة التركيبات الصحية التي تتعامل معها في حالة وجود أسئلة.
- عليك تشغيل الجهاز باستخدام ماء عذب غير معالج وتبقى فقط. لا يسمح أبدا بتشغيل الجهاز ارتباطا بالمواد المتفجرة أو المسببة للتآكل أو القابلة للاشتعال.
- يجب ألا تتجاوز درجة حرارة الماء 35° م.
- لا تقم أبدا بغمر الجهاز بالكامل في السوائل.
- قم بتشغيل الجهاز في النطاق الخارجي فقط.
- إفحص الجهاز وتحقق من عدم وجود تلفيات فيه بشكل منتظم.
- يحظر تشغيل الجهاز عند وجود تلفيات ظاهرة.
- لا تستخدم الجهاز على المساحات التي يوجد فيها الماء.
- تأكد قبل العمل من أن السطح المراد تنظيفه خالي من الرمال والحجارة أو من قطع محاولة. يمكن أن تطير هذه أثناء عملية التنظيف أو أن تسبب هذه بأضرار بالسطح أو الجهاز.
- لا تشد الخرطوم أو كابل الشبكة الموصل.
- قم بتشغيل الجهاز فقط عندما تكون الفرشيش موضوعة على الأرض.
- احرض عند التشغيل من ارتداد الجهاز. يدفع الجهاز المشغل المستخدم عند التشغيل. امسك الجهاز بشكل محكم وقم بتأمين مكان وقوف آمن.
- لا ترفع الجهاز المشغل عن الأرض.
- استخدم كابل التمديد المناسب المزود بنوع الحماية IPX4.





**THANK YOU!**  
**MERCI! DANKE! ¡GRACIAS!**



Registrieren Sie Ihr Produkt und profitieren Sie von vielen Vorteilen.

Register your product and benefit from many advantages.

Enregistrez votre produit et bénéficiez de nombreux avantages.

Registre su producto y aproveche de muchas ventajas.

**[www.kaercher.com/welcome](http://www.kaercher.com/welcome)**



Bewerten Sie Ihr Produkt und sagen Sie uns Ihre Meinung.

Rate your product and tell us your opinion.

Évaluer votre produit et dites-nous votre opinion.

Reseñe su producto y díganos su opinión.



**[www.kaercher.com/dealersearch](http://www.kaercher.com/dealersearch)**

**Alfred Kärcher SE & Co. KG**  
Alfred-Kärcher-Str. 28-40  
71364 Winnenden (Germany)  
Tel.: +49 7195 14-0  
Fax: +49 7195 14-2212

