

# PEUGEOT



## EnergyGrind-1 8VBL



PEUGEOT OUTILLAGE

250371-MANUAL-A-20180911

**18V** EnergyHub

**FR** MANUEL D' UTILISATION (Notice originale) :  
**NL** HANDBOEK (Vertaling van het oorspronkelijke):  
**ES** MANUAL (Traducción del original):  
**PT** MANUAL (Tradução do manual original):  
**IT** MANUAL (Traduzione dell'avvertenza originale):  
**EN** USING MANUAL (Original manual translation):

*Meuleuse d'angle  
Haakse slijmachine  
Amoladora Angular  
Esmeriladora de angulo  
Smerigliatrice Angolar  
Angle grinder*

[peugeot-1810.com](http://peugeot-1810.com)

La meuleuse d'angle est conçue pour découper\*, ébarber avec des disques adaptés pour l'acier, les matériaux de construction (pierre, brique, parpaing, béton armé...). Associée à de multiples accessoires, elle convient également aux travaux de ponçage et de broissage.

- Il existe des meuleuses allant généralement de 115 à 230 mm de diamètre. Les modèles 115 mm - 125 mm servant le plus souvent à exécuter de petits travaux du fait de leur faible poids et encombrement. Les modèles 230 mm servent à réaliser des travaux lourds.
- La capacité de découpe\* des meuleuses dépend en grande partie du type de disque utilisé. Il existe des disques destinés à la découpe de métal, de tôle, de matériaux de construction (pierre, parpaings, etc...).
- Le variateur, si votre machine en est équipée, facilite les travaux d'ébarbage ou de ponçage.
- Le démarrage progressif, si votre machine en est équipée, permet d'entamer la pièce à meuler avec plus d'efficacité et de précision.
- La fonction ébarbage consiste à retirer les bavures occasionnées lors d'une découpe par exemple. Il faut utiliser un disque adapté au matériau, adopter un angle de travail d'environ 25 ° et assurer un mouvement de va et vient constant et régulier.

La fonction de tronçonnage\*, consiste à découper perpendiculairement le matériau en utilisant un disque adapté.

\*= avec carter adapté non fourni

## TIP BLAD - HAAKSE SLIJPER

De haakse slijper is ontworpen om \* knippen, trimmen met geschikte schijven voor staal, bouwmaterialen (steen, baksteen, blokken, beton ..). Geassocieerd met meerdere accessoires, ook geschikt voor het schuren en borstelen.

- Er zijn grindders het algemeen variërend van 115 mm tot 230 mm. Modellen 115 mm - 125 mm gebruikt meestal om kleine opdrachten uit te voeren vanwege hun lage gewicht en volume. 230 mm modellen worden gebruikt om zwaar werk uit te voeren.
- De snijcapaciteit \* slijpmachines hangt grotendeels af van het soort disc. Er zijn schijven voor het snijden van metaal, staal, bouwmaterialen (steen, beton blokken, enz ...).
- De aandrijving, indien het apparaat is uitgerust, vergemakkelijkt ontbramen of slijpen.
- Soft-start, als uw machine is uitgerust, laat begint het slijpen kamer met meer efficiëntie en nauwkeurigheid.
- De trimfunctie is om bramen veroorzaakt bij het snijden voorbeeld te verwijderen. Er moet hard materiaal en aangepast om een werkende hoek van ongeveer 25 ° vast en zorgen voor een heen en weer gaande beweging constant en regelmatig.

\* De functie van het snijden, loodrecht gesneden materiaal met een geschikte disc.

\* = Met geschikte huisvesting die niet in

The angle grinder is designed for cutting\* and trimming, using the suitable disks, steel and building materials (stone, brick, breeze-blocks, reinforced concrete, etc.). It can also be fitted with accessories and used for sanding and brushing.

- There is a whole range of sizes for grinders, generally 115 mm to 230 mm in diameter. The 115 mm - 125 mm models are generally used for carrying out small jobs, because they are light and easy to use. The 230 mm models are used for much heavier tasks.
- The cutting\* capacity of the grinders depends, to a great extent, on the type of disk used. There are disks for cutting metal, sheet metal, masonry (stone, breeze-block, etc.)
- The speed control, if your machine is fitted with one, makes trimming and sanding work easier.
- The soft start function, if your machine is fitted with it, makes it easier to start on the piece to be ground more efficiently and with greater precision.
- The trimming function can be used to remove burr that is left behind after cutting, for example. You must use a disk that is appropriate to the material, and work at an angle of around 25°, and move the tool back and forth constantly and smoothly.

The cutting\* function consist to work at an angle of 90° with an appropriate disk to the material.

\*= Only with suitable not provided carter

## FICHA DE CONSEJOS - AMOLADORA ANGULAR

La amoladora angular ha sido diseñada para cortar\*, desbarbar con discos adecuados el acero, los materiales de construcción (piedras, ladrillos, perpiños, hormigón armado..). Gracias a sus múltiples accesorios, también conviene para los trabajos de lijado y de cepillado.

- Existen amoladoras que por lo general van de 115 mm de diámetro a 230 mm. Los modelos 115 mm - 125 mm sirven la mayoría de las veces para ejecutar pequeños trabajos debido a que pesan poco y ocupan poco volumen. Los modelos 230 mm sirven para realizar trabajos importantes.
- La capacidad de corte de las amoladoras depende en gran parte del tipo de disco utilizado. Existen discos destinados al corte de metal, de chapas, de materiales de construcción (piedras, perpiños, etc.)
- El variador, si su máquina está equipada con este sistema, facilita los trabajos de desbarbado o de lijado.
- El arranque progresivo, si su máquina está equipada con este sistema, permite atacar la pieza que se tenga que esmerilar con mayor eficacia y precisión.
- La función desbarbado, consiste en retirar las rebabas ocasionadas por ejemplo durante el corte. Hay que utilizar un disco adaptado al material y adoptar un ángulo de trabajo de unos 25 ° y garantizar un movimiento de vaivén constante y regular.

The cutting function consist to work at an angle of 90° with an appropriate disk to the material.

\*= no se suministra con una vivienda adecuada

La molatrice d'angolo è concepita per dettagliare, sbavare con dei dischi adattati l'acciaio, i materiali di costruzione (pietra, mattoni, blocchetti, cemento armato..). Associata a diversi accessori, è adatta anche ai lavori di levigatura e di spazzolatura.

- Esistono delle molatrici che variano in genere da 115 mm di diametro a 230 mm. I modelli 115 mm - 125 mm, grazie alla loro leggerezza e alla loro voluminosità, servono soprattutto a fare i piccoli lavori. I modelli 230 mm servono a realizzare dei lavori pesanti.
- La capacità di taglio delle molatrici dipende soprattutto dal tipo di disco usato. Esistono dei dischi per tagliare il metallo, la lamiera, i materiali di costruzione (pietra, blocchetti, etc...)
- Il variatore, se la vostra macchina ne ha uno, facilita i lavori di sbavatura o di levigatura.
- L'avvio progressivo, se la vostra macchina ne ha uno, permette di cominciare il pezzo da molare con maggior efficacia e precisione.
- La funzione sbavatura consiste, per esempio, a togliere le sbavature casuali durante il taglio. Bisogna utilizzare un disco adattato al materiale e un angolo di lavoro di circa 25 °, e garantire un movimento di va e vieni costante e regolare.

La funzione di tranciatura\* consiste nel tagliare perpendicolarmente il materiale usando un disco adattato.

\*= non è dotato di un alloggiamento idoneo

A esmeriladora angular foi projectada para cortar e desbastar com discos adaptados aço e materiais de construção (pedra, tijolo, perpianho, betão armado, etc.). Associada a uma infinidade de acessórios, convém também a trabalhos de lixagem e de raspagem.

- As esmeriladoras possuem geralmente de 115 mm a 230 mm de diâmetro. De modo geral, os modelos de 115 mm - 125 mm são utilizados para executar trabalhos menores, devido ao seu pouco peso e às suas dimensões reduzidas. Os modelos de 230 mm convêm aos trabalhos pesados.
- A capacidade de corte das esmeriladoras depende em grande parte do tipo de disco utilizado. Existem discos destinados ao corte de metal, de chapa e de materiais de construção (pedra, perpianho, etc.).
- O variador, se a sua máquina possuir, facilita o trabalho de desbaste ou de lixagem.
- O arranque progressivo, se a sua máquina estiver equipada com este recurso, permite efectuar o trabalho da peça com maior eficiência e precisão.
- A função de desbaste consiste em retirar as rebarbas ocasionadas durante o corte, por exemplo. É preciso utilizar um disco adaptado ao material e adoptar um ângulo de trabalho de cerca de 25°, além de assegurar um movimento de vaivém constante e regular.

Funcion de corte\*, consiste en cortar perpendicolarmente el material, utilizando un disco adecuado.

\*= não forneçam alojamento adequado

**FIG. A****FIG. C**

\* Livrée sans batterie ni chargeur  
 Geleverd zonder batterij of lader  
 Entregado sin batería o cargador  
 Entregue sem bateria ou carregador  
 Fornito senza batteria o caricatore  
 Delivered without battery or charger

01

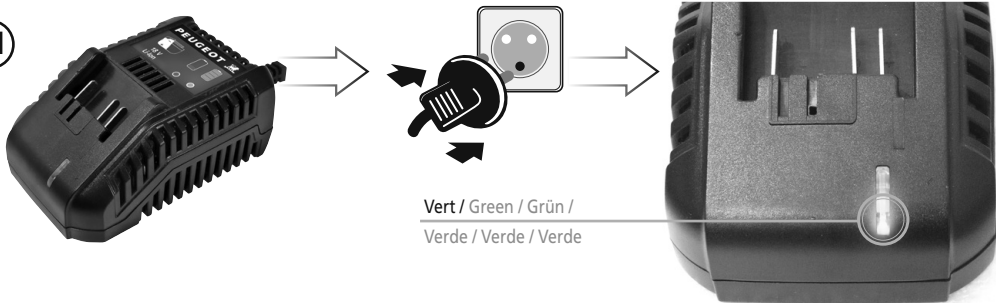

Vert / Green / Grün /  
Verde / Verde / Verde

**Brancher le chargeur sur le secteur**  
Sluit de acculader  
Conectar el cargador de batería  
Conecte o carregador de bateria  
Collegare il caricabatterie  
Connect the battery charger

**Le témoin de mise sous tension s'allume**  
De spanningindicator licht  
El indicador de alimentación  
As luzes indicadoras de energia  
L'indicatore di potenza  
The power indicator lights

04



**Le témoin de mise en charge s'allume**  
As luzes indicadoras de carregamento  
Las luces indicadoras de carga  
As luzes indicadoras de carregamento  
L'indicatore di carica  
The charging indicator lights

Rouge / Red / Rot / Rojo / Vermelho / Rosso

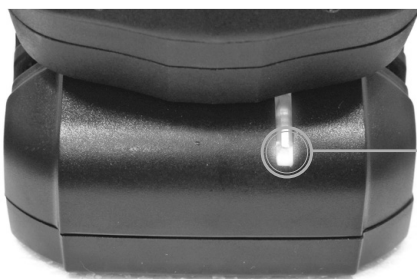

## Chargeur rapide :

Disposez rapidement d'une batterie chargée pour commencer le travail rapidement.

**Quick charger :** Start quickly your work with a quick charging battery.

01

**Dès que votre batterie est chargée et prête à l'emploi, la LED s'allume en vert.**

Zodra de batterij is geladen en gereed is voor gebruik, de LED brandt groen.  
 Tan pronto como la batería esté cargada y lista para su uso, el LED se ilumina en verde.  
 Assim que a bateria estiver carregada e pronta para uso, o LED acende-se verde.  
 Non appena la batteria è caricata e pronta per l'uso, il LED si illumina di verde.  
 As soon as your battery is loaded and ready for use, the LED lights up green.

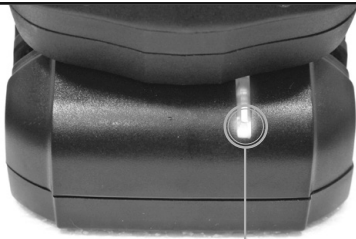

Vert / Green / Grün /  
Verde / Verde / Verde



02



**03**

**04**



**Poignée 3 positions**  
 3-positie greep  
 Empuñadura 3 posiciones  
 3 posições punho  
 Handle 3 positions  
 3-posizione della maniglia

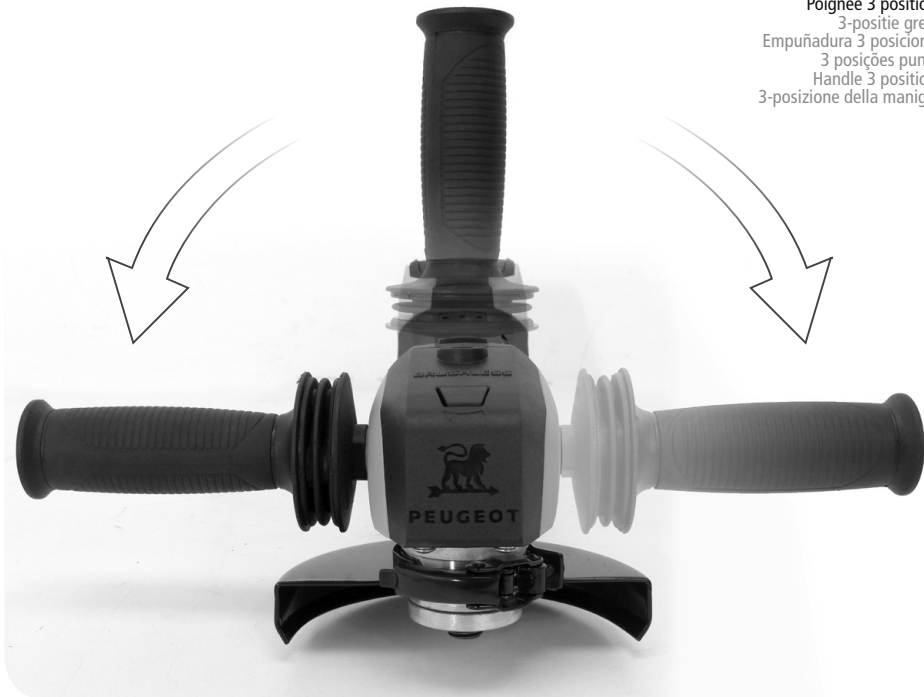



04

**Positionnement du flasque de serrage**  
 Positionering van de klemflens  
 Posicionando la brida de sujeción  
 Posizionando della flangia di bloccaggio  
 Posicionando o flange de fixação  
 Positioning the clamping flange

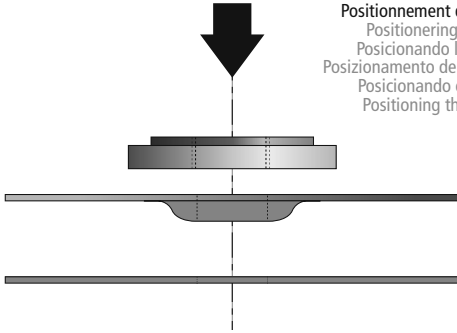

**Montage d'un disque fin (tronçonnage)**  
 Een dunne schijf monteren (snijden)  
 Montaje de un disco delgado (corte)  
 Montando um disco fino (corte)  
 Montaggio di un disco sottile (taglio)  
 Mounting a thin disc (cutting)

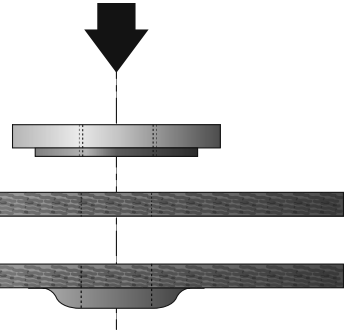

**Montage d'un disque épais (meulage)**  
 Een dikke schijf monteren (slijpen)  
 Montaje de un disco grueso (rectificado)  
 Montando um disco grosso (moagem)  
 Montaggio di un disco spesso (rettifica)  
 Mounting a thick disc (grinding)

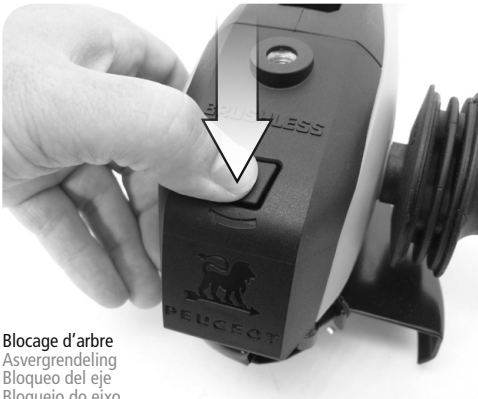
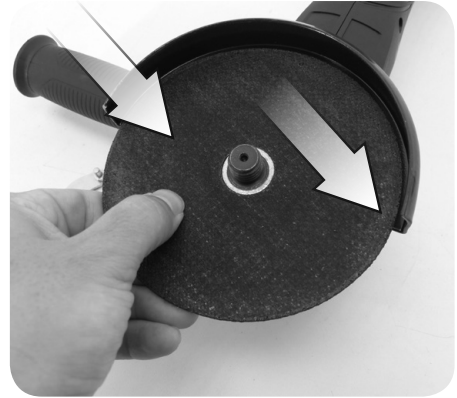
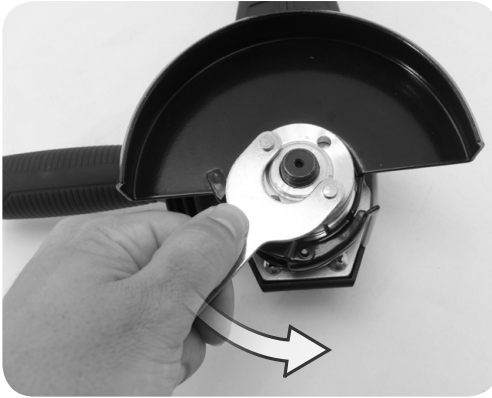

**Blocage d'arbre**  
 Asvergrendeling  
 Bloqueo del eje  
 Bloqueio do eixo  
 Arbor lock  
 Bloccaggio

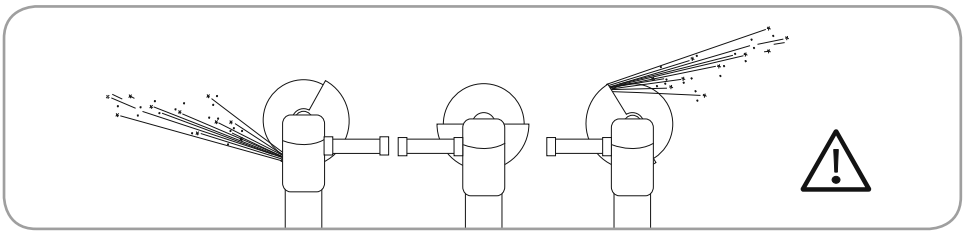

FIG. E

01



02



04

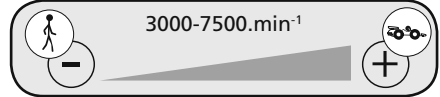

**Variateur électronique**  
Elektronische regelaar  
Electrónica del inversor  
Elétrica inversor  
Variador electrónico  
Electronic variable speed

05

**Indicateur de charge** : ceux-ci s'allument dès la mise en marche de la machine  
Laadindicator : degenen die blijken uit het starten van de machine  
Indicador de carga : aquellos que se apartan de la puesta en marcha de la máquina  
Indicador de carga : aqueles que se ligam a partir do início da máquina  
Indicatore di carica quelli che gira dalla partenza della macchina  
Charge indicator : those that turn from the starting of the machine



**Rechargez votre batterie**  
Laad de batterij  
Recargar la batería  
Recarregue a bateria  
Ricaricare la batteria  
Recharge your battery



**Batterie pleine, machine prête**  
Opgeladen batterij, het apparaat is klaar  
Cargada la batería, la máquina está lista  
Bateria carregada, o aparelho está pronto  
Batteria carica, la macchina è pronta  
Charged battery, your machine is ready



**Entretien et stockage de la batterie - Verzorging en opslag batterij - Cuidado y almacenamiento de batería - Cuidados e armazenamento da bateria - Cura e conservazione della batteria - Care and Storage Battery**



Afin de préserver la durée de vie et performances des batteries, rechargez-les régulièrement (2 mois). La charge d'une batterie diminue naturellement plus ou moins rapidement en fonction de sa technologie. Ne laissez jamais les batteries se décharger complètement suite à une entreposage de longue durée. La technologie lithium-ion implique que la charge de la batterie soit contrôlée par une carte électronique. Ce dispositif bloque toute recharge en cas de décharge profonde des éléments internes de la batterie.

Om de levensduur en de prestaties van de batterijen te sparen, laad ze regelmatig (2 maanden). Het opladen van een batterij zal natuurlijk afnemen meer of minder snel afhankelijk van de technologie. Laat nooit de batterijen volledig ontladen na een langdurige opslag. De lithium-ion-technologie betekent dat de batterij wordt bestuurd door een elektronische kaart. Dit apparaat blokkeert alle laden in geval van een diepe ontlading van de interne elementen van de batterij.

Para preservar la vida y el rendimiento de las baterías, recárguelas regularmente (2 meses). La carga de una batería disminuirá de forma natural, más o menos rápidamente en función de su tecnología. Nunca deje que las baterías se descarguen completamente después de un almacenamiento a largo plazo. La tecnología de litio significa que la batería está controlada por una tarjeta electrónica. Este dispositivo bloquea cualquier recarga en caso de descarga profunda de los elementos internos de la batería.

Para preservar a vida eo desempenho das baterias, carregue-as regularmente (2 meses). O carregamento de uma bateria diminui naturalmente mais ou menos rapidamente, dependendo da sua tecnologia. Nunca deixe as baterias descarregar completamente após um armazenamento a longo prazo. A tecnologia de lítio significa que a bateria é controlada por um cartão eletrônico. Este dispositivo bloqueia qualquer recarga no caso de descarga profunda dos elementos internos da bateria.

Per preservare la durata e le prestazioni delle batterie, ricaricare regolarmente (2 mesi). La carica di una batteria tende a ridursi più o meno velocemente a seconda della tecnologia. Non lasciare mai le batterie completamente scarico a seguito di una conservazione a lungo termine. La tecnologia al litio significa che la batteria è controllata da una scheda elettronica. Questo dispositivo blocca qualsiasi ricarica in caso di scarica profonda degli elementi interni della batteria.

To preserve the life and performance of the batteries, charge them regularly (2 months). Charging a battery will naturally decrease more or less quickly depending on its technology. Never let the batteries completely discharge following a long-term storage. The lithium-ion technology means that the battery is controlled by an electronic card. This device blocks any recharge in case of deep discharge of the internal elements of the battery.



03

**Batterie**

Batterij  
Bateria  
Bateria  
Batteria  
Battery

---

Réf. : 250601 - 18 V - 2,0 Ah

Réf. : 250602 - 18 V - 4,0 Ah

Réf. : 250603 - 18 V - 5,0 Ah

**Description et repérage des organes de la machine****FIG. A & B**

- 01 Interrupteur marche / arrêt
- 02 Blocage d'arbre
- 03 Carter de protection orientable
- 04 Poignée latérale amovible
- 05 -
- 06 -
- 07 -
- 08 -
- 09 -
- 10 Variateur de vitesse
- 11 Batterie
- 12 Indicateur de charge

**Contenu du carton****FIG. C****Assemblage de la machine****FIG. D**

- 01 Charger la batterie
- 02 Montage et démontage de la batterie
- 03 Montage de la poignée
- 04 Montage du disque
- 05 Montage du carter

**Fonctionnalité de la machine****FIG. E**

- 01 Mise en marche et arrêt
- 02 Orientation du carter
- 03 Utilisation des poignées
- 04 Utilisation du variateur
- 05 Contrôle de la charge de la batterie

**Remplacement des consommables****FIG. F**

- 01 Changement de disque  
(Voir assemblage de la machine)
- 02 -
- 03 Chargeur

**Entretien, recommandations et conseils**

Utiliser toujours un disque adapté aux matériaux à travailler et non endommagé.  
Graissage du pignonage.

**Description and location of machine parts****FIG. A & B**

- 01 On/off switch
- 02 Arbor block
- 03 Orientable protection guard
- 04 Removable side handle
- 05 -
- 06 -
- 07 -
- 08 -
- 09 -
- 10 Speed switch
- 11 Battery
- 12 Charge indicator

**Contents of box****FIG. C****Assembling the machine****FIG. D**

- 01 Charging the battery
- 02 Mounting and removing the battery
- 03 Assembly of the handle
- 04 Mounting of disc
- 05 Mounting of carter

**Functions of the machine****FIG. E**

- 01 Start-up and stop
- 02 Orientation of the guard
- 03 Use of the handles
- 04 Use of speed switch
- 05 Checking battery charge

**Replacing consumables****FIG. F**

- 01 Changing disc  
(see assembling the machine)
- 02 -
- 03 Charger

**Cleaning and maintenance and advice**

Always use a disc that is suitable for the materials in question and that is not damaged.  
Lubrication of sprockets.

## Beschrijving en plaatsbepalingen van de onderdelen van de machine

### FIG. A & B

- 01 Schakelaar aan / uit
- 02 Blokkering as
- 03 Verstelbare beschermmantel
- 04 Verwijderbaar zijhandvat
- 05 -
- 06 -
- 07 -
- 08 -
- 09 -
- 10 Toerenregelaar
- 11 Batterij
- 12 Ladingsmeter

## Inhoud van het karton

### FIG. C

## Assemblage van de machine

### FIG. D

- 01 Montage van het handvat
- 02 Montage van de schijf
- 03 Montage van het carter
- 04 De batterij opladen
- 05 Montage en demontage van de batterij

## Functionaliteit van de machine

### FIG. E

- 01 Aanzetten en stoppen
- 02 Richting van het carter
- 03 Gebruik van de handvatten
- 04 Gebruik van de regelaar
- 05 Controle van de lading van de batterij

## Vervanging van de accessoires

### FIG. F

- 01 Verandering van de schijf  
(zie assemblage van de machine)
- 02 -
- 03 Lader

## Onderhoud, aanbevelingen en raadgevingen

Steeds een schijf gebruiken die is aangepast aan de te bewerken materialen en die niet beschadigd.  
Smeren van het tandwiel.

## Descripción y localización de los elementos de la máquina

### FIG. A & B

- 01 Interruptor marcha/parada
- 02 Bloqueo de árbol
- 03 Cáster de protección orientable
- 04 Empuñadura lateral amovible
- 05 -
- 06 -
- 07 -
- 08 -
- 09 -
- 10 Variador de velocidades
- 11 Batería
- 12 Indicador de carga

## Contenido del cartón

### FIG. C

## Ensamblaje de la máquina

### FIG. D

- 01 Montaje de la empuñadura
- 02 Montaje del disco
- 03 Montaje del cáster
- 04 Cambiar la batería
- 05 Montaje y desmontaje de la batería

## Funcionalidad de la máquina

### FIG. E

- 01 Puesta en marcha y parada
- 02 Orientación del cáster
- 03 Utilización de las empuñaduras
- 04 Utilización del variador
- 05 Control de la carga de la batería

## Cambio de los consumibles

### FIG. F

- 01 Cambio de disco  
(véase ensamblaje de la máquina)
- 02 -
- 03 Cargador

## Mantenimiento, recomendaciones y consejos

Utilizar siempre un disco no dañado y adecuado para los materiales que se tienen que trabajar.  
Engrase de los piñones.

**Descrizione e localizzazione degli organi della macchina****FIG. A & B**

- 01 Interruttore avvio/arresto
- 02 Bloccaggio dell'albero
- 03 Carter di protezione orientabile
- 04 Maniglia laterale amovibile
- 05 -
- 06 -
- 07 -
- 08 -
- 09 -
- 10 Variatore delle velocità
- 11 Batteria
- 12 Indicatore di carica

**Contenuto della scatola****FIG. C****Assemblaggio della macchina****FIG. D**

- 01 Montaggio della maniglia
- 02 Montaggio del disco
- 03 Montaggio del carter
- 04 Caricabatteria
- 05 Montaggio e smontaggio della batteria

**Funzionalità della macchina****FIG. E**

- 01 Avvio e arresto
- 02 Orientamento del carter
- 03 Utilizzazione delle maniglie
- 04 Utilizzazione del variatore
- 05 Controllo del carico della batteria

**Sostituzione dei pezzi di ricambio****FIG. F**

- 01 Sostituzione del disco  
(vedere assemblaggio della macchina)
- 02 -
- 03 Caricatore

**Manutenzione, raccomandazioni e consigli**

Utilizzare sempre un disco adatto ai materiali da lavorare e non danneggiato.  
Lubrificazione dei pignoni.

**Descrição e identificação dos órgãos da máquina****FIG. A & B**

- 01 Interruptor ON/OFF
- 02 Bloqueio do fuso
- 03 Cárter de proteção orientável
- 04 Pega lateral removível
- 05 -
- 06 -
- 07 -
- 08 -
- 09 -
- 10 Variador de velocidade
- 11 Bateria
- 12 Indicador de carga

**Conteúdo da caixa****FIG. C****Montagem da máquina****FIG. D**

- 01 Montagem da pega
- 02 Montagem do disco
- 03 Montagem do cárter
- 04 Carregar a bateria
- 05 Montagem e desmontagem da bateria

**Funcionalidade da máquina****FIG. E**

- 01 Accionamento e paragem
- 02 Orientação do cárter
- 03 Utilização das pegas
- 04 Utilização do variador
- 05 Controlo de carga da bateria

**Substituição de consumíveis****FIG. F**

- 01 Substituição do disco  
(ver a montagem da máquina)
- 02 -
- 03 Carregador

**Manutenção preventiva, recomendações e conselhos**

Utilizar sempre um disco não avariado, adaptado ao material a trabalhar.  
Lubrificação dos pínhões.

	NIVEAU DE PRESSION ACOUSTIQUE :	86,6
	NIVEAU AKEOSTISCHE DRUK :	
	NIVEL DE PRESIÓN ACÚSTICA :	
	NÍVEL DE PRESSÃO ACÚSTICA :	
	LIVELLO DI PRESSIONE ACUSTICA :	
ACOUSTIC PRESSURE LEVEL :		

	NIVEAU DE PUISSANCE ACOUSTIQUE :	97,6
	NIVEAU AKEOSTISCH VERMOGEN :	
	NIVEL DE POTENCIA ACÚSTICA :	
	NÍVEL DE POTÊNCIA ACÚSTICA :	
	LIVELLO DI POTENZA ACUSTICA :	
ACOUSTIC POWER LEVEL :		

	NIVEAU DE VIBRATION :	2,332
	TRILLINGSNIVEAU HAND/ARM :	
	NIVEL DE VIBRACIÓN MANO/BRAZO :	
	NÍVEL DE VIBRAÇÃO MÃO/BRAÇO :	
	LIVELLO DI VIBRAZIONE MANO/BRACCIO :	
HAND/ARM VIBRATION LEVEL :		

	CLASSE D'ISOLEMENT : 3	X
	ISOLATIE KLASSE : 3	
	AISLAMIENTO CLASE :3	
	ISOLAMENTO CLASSE :3	
	ISOLAMENTO CLASSE :3	
	INSULATION CLASS : 3	

	PORTER DES LUNETTES DE SÉCURITÉ : PORTER UN MASQUE ANTI-POUSSIÈRE : PORTER UNE PROTECTION AUDITIVE : PORTER DES GANTS :	X
	SCHUTZBRILLE TRAGEN : STAUBSCHUTZMASKE TRAGEN : GEHÖRSCHUTZ TRAGEN : HANDSCHUHE TRAGEN :	
	DRAAG EEN VEILIGHEIDSBRIL : DRAAG EEN STOFMASKER : DRAAG GEHOORBESCHERMERS : DRAAG HANDSCHOEVEN :	
	LLEVAR PUESTAS GAFAS PROTECTORAS : LLEVAR PUESTA UNA CÀRETA DE PROTECCIÓN CONTRA EL POLVO : LLEVAR PUESTA UNA PROTECCIÓN AUDITIVA : USAR GUANTES	
	PORTARE DI GLI OCCHIALI DI SICUREZZA : INDOSSARE UNA MASCHERINA ANTI-POLVERE : PORTARE UNA PROTEZIONE UDITIVA : INDOSSARE I GUANTI :	
	UTILIZAR ÓCULOS DE SEGURANÇA : UTILIZAR UMA MÁSCARA ANTI-POEIRA : UTILIZAR UMA PROTEÇÃO AUDITIVA : USAR LUVAS :	
	WEAR PROTECTIVE EYEWEAR : WEAR A DUST MASK : WEAR HEARING PROTECTIVE EQUIPMENT : WEAR GLOVES :	

	DIAMÈTRE DU DISQUE ET ALÉSAGE :	125 x 22,4 mm
	DIAMETER VAN DE SCHIJF EN BOORGAT :	
	DIÁMETRO DEL DISCO Y CALIBRE :	
	DIAMETRO DEL DISCO E ALESAGGIO :	
	DIÁMETRO DO DISCO E CALIBRE :	
DIAMETER OF WHEEL AND BORE :		

		M 14
---	--	------

#### NIVEAU SONORE D'ÉMISSION:

##### A VIDE

Pression acoustique LpA poste opérateur NC  
Incertitude 3

Puissance acoustique LwA NC  
Incertitude 3

#### VALEURS DÉTERMINÉES SUIVANT LA NORME EN 62841

LES NIVEAUX DE PRESSION ACOUSTIQUE OBTENUS IN SITU DÉPENDENT:

• DES NIVEAUX RÉELS DE LA MACHINE CONSIDÉRÉES, EN PRENANT EN COMPTE LES INCERTITUDES DÉCLARÉES.

• DU LOCAL ET DE L'INSTALLATION DE LA MACHINE. PRÉFÉREZ UNE PIÈCE DONT L'ACOUSTIQUE EST PLUS FEUTRÉE. ÉVITEZ LES PIÈCES VIDÉ À GRANDE RÉSONNANCE. PLACEZ VOUS AUPRÈS D'UNE FENÊTRE LE CAS ÉCHÉANT.

• DES OUTILS MONTÉS, DES PIÈCES TRAVAILLÉES, DES RÉGLAGES CHOISIS,...

#### VIBRATIONS:

TOTAL DES VALEURS DE VIBRATION ( SOMME VECTORIELLE DES TROIS DIRECTIONS ) DÉTERMINÉE SELON EN 62841:

a<sub>w</sub> 2,332  
Incertitude K 1,5 m/s<sup>2</sup>

L'AMPLITUDE D'OSCILLATION PEUT ÊTRE UTILISÉE COMME VALEUR DE COMPARAISON D'OUTILS ÉLECTROPORTATIFS. **ATTENTION:** SI L'OUTIL ÉLECTROPORTATIF EST UTILISÉ POUR D'AUTRES APPLICATIONS, AVEC D'AUTRES OUTILS DE TRAVAIL, L'AMPLITUDE D'OSCILLATION PEUT ÊTRE DIFFÉRENTE.

	VITESSE À VIDE: LEERLAUFDREHZAHL: VELOCIDAD VACÍA: VELOCIDADE NO VÁCUO: VELOCITÀ A VUOTO: NO-LOAD SPEED:	3000-7500 min <sup>-1</sup>
---	---	-----------------------------

	LIRE LES INSTRUCTIONS AVANT USAGE : LEES VOOR HET GEBRUIK DE INSTRUCTIES : LÉASE LAS INSTRUCCIONES ANTES DE USAR : LER AS INSTRUÇÕES ANTES DA UTILIZAÇÃO : LEGGERE LE ISTRUZIONI PRIMA DELL'USO : READ THE INSTRUCTIONS BEFORE USE :	X
---	---	---

	PORTER DES GANTS : DRAAG VEILIGHEIDSHANDSCHOEVEN : LLEVAR GUANTES DE PROTECCIÓN : UTILIZAR LUVAS DE PROTECCIÓN : INDOSSARE I GUANTI DI PROTEZIONE : USE RUBBER GLOVES :	X
--	--	---

	POIDS : GEWICHT : PESO : PESO : PESO : WEIGHT :	1,80 kg
---	--	---------

	CONFORMITÉ EUROPÉENNE : VOLDOET AAN DE EG-NORMEN : CUMPLE CON LAS DIRECTIVAS CE : CONFORME ÀS NORMAS CE : CONFORME ALLE NORME CE : CONFORMS TO EC STANDARDS :	X
---	--	---

	DANGER : GEVAAR : PELIGRO : PERIGO : PERICOLO : DANGER :	X
---	---	---



	SOUMIS À RECYCLAGE : NIET WEGWERPEN : SOTTOPOSTI A RICICLAGGIO : SUJEITOS À RECICLAGEM : SOTTOPOSTI A RICICLAGGIO : SUBJECTED TO RECYCLING :	X
---	---	---

	VOLTAGE DE LA BATTERIE : SPANNING VAN DE BATTERIJ: TENSIÓN DE LA BATERÍA: TENSÃO DA BATERIA: TENSIONE DELLA BATTERIA: VOLTAGE OF THE BATTERY:	18 V
---	--	------

**FR-RECYCLAGE DES DÉCHETS:**

LES OUTILS, ACCESSOIRES ET LEUR EMBALLAGES DOIVENT SUIVRE UNE VOIE DE RECYCLAGE ADAPTÉE, CONFORMÉMENT AUX DIRECTIVES EUROPÉENNES 2012/19/UE ET 2006/66/CE, LES COMPOSANTS D'UN PRODUIT DOIVENT ÊTRE SÉPARÉS, COLLECTÉS, RECYCLÉS OU ÉLIMINÉS EN CONFORMITÉ AVEC LES RÉGLEMENTATIONS ENVIRONNEMENTALES EN VIGUEUR. LES APPAREILS, BATTERIES, PILES, HUILES, EMBALLAGES DEVRONT ÊTRE DÉPOSÉS DANS LES SYSTÈMES D'ÉLIMINATION DES DÉCHETS SPÉCIAUX TELS QUE DÉCHETTERIES. RENSEIGNEZ VOUS AUPRÈS DE VOTRE COMMUNE POUR CONNAÎTRE L'ORGANISME LE PLUS PROCHE À MÊME DE RETRAITER OU DE COLLECTER CES DÉCHETS.

**NL-AFVAL RECYCLING:**

GEREEDSCHAP, ACCESSOIRES EN VERPAKKINGEN MOETEN VOLGEN EEN PAD GESCHIKT IS VOOR RECYCLING. VOLGENS DE EUROPESE RICHTLIJNEN 2012/19/UE EN 2006/66/CE, DE COMPONENTEN VAN EEN PRODUCT MOET WORDEN GESCHIEDEN, VERZAMELD, GERECYCLEERD OF VERWIJDERD IN OVEREENSTEMMING MET DE MILIEUVOORSCHRIFTEN. APPARATEN, BATTERIJEN, OLIE, MOET DE VERPAKKING WORDEN GEDEPONEERD IN DE AFVALVERWERKING AFVAL, ZOALS STORTPLAATSEN. NEEM CONTACT OP MET UW GEMEENTE NAAR DE DICHTSTBIJZIJNDE AGENTSCHAP KUNNEN HERHALEN OF HET VERZAMELEN VAN DEZE AFVALSTOFFEN TE VINDEN.

**ES-RECICLADO DE LOS RESIDUOS:**

LAS HERRAMIENTAS, LOS ACCESORIOS Y LOS ENVASES TIENEN QUE SEGUIR LA VÍA DE RECICLAJE ADECUADA. EN VIRTUD DE LAS DIRECTIVAS EUROPEAS 2012/19/UE Y 2006/66/CE, LOS COMPONENTES DE UN PRODUCTO DEBEN SEPARARSE, RECOGERSE, RECICLARSE O ELIMINARSE DE ACUERDO CON LAS REGLAMENTACIONES MEDIOAMBIENTALES VIGENTES. LOS APARATOS, BATERÍAS, PILAS, ACEITES, ENVASES DEBERÁN LLEVARSE A LOS CENTROS DE ELIMINACIÓN DE RESIDUOS ESPECIALES TALES COMO LOS ECOPARQUES. PEDIR INFORMACIÓN AL MUNICIPIO PAR CONOCER EL CENTRO MÁS CERCANO APTO PARA RECICLAR O RECOGER DICHS RESIDUOS.

**PT-RECICLAGEM DO LIXO:**

AS FERRAMENTAS, ACESSÓRIOS E SUAS EMBALAGENS DEVEM SEGUIR UM CANAL DE RECICLAGEM ADAPTADO. CONFORMEMENTE ÀS DIRETIVAS EUROPEIAS 2012/19/UE E 2006/66/CE, OS COMPONENTES DE UM PRODUTO DEVEM SER SEPARADOS, RECOLHIDOS, RECICLADOS OU ELIMINADOS DE ACORDO COM AS REGULAMENTAÇÕES AMBIENTAIS EM VIGOR. OS APARELHOS, BATERIAS, PILHAS, ÓLEOS E EMBALAGENS DEVERÃO SER DEPOSITADOS NOS SISTEMAS DE ELIMINAÇÃO DE DETRITOS ESPECIAIS, TAIS COMO UNIDADES DE TRIAGEM DE DETRITOS. INFORMAR-SE JUNTO AO SEU CONCELHO MUNICIPAL PARA CONHECER O ÓRGÃO MAIS PRÓXIMO HABILITADO A EVACUAR OU RECOLHER ESTES DETRITOS.

**IT-RICICLAGGIO DEI RIFIUTI:**

GLI APPARECCHI, I LORO ACCESSORI ED IMBALLAGGI DEVONO ESSERE SOTTOPOSTI AD UN PROCESSO DI RICICLAGGIO APPROPRIATO. IN CONFORMITÀ CON LE DIRETTIVE EUROPEE 2012/19/UE E 2006/66/CE, I COMPONENTI DI UN PRODOTTO DEVONO ESSERE SEPARATI, RACCOLTI, RICICLATI O SMALTITI IN CONFORMITÀ CON LE NORMATIVE AMBIENTALI IN VIGORE. GLI APPARECCHI, LE BATTERIE, LE PILE, GLI OLI, GLI IMBALLAGGI DOVRANNO ESSERE CONFERITI NEI SISTEMI DI SMALTIMENTO DEI RIFIUTI SPECIALI COME LE ISOLE ECOLOGICHE. INFORMARSI PRESSO IL PROPRIO COMUNE PER SAPERE QUAL È L'ENTE PIÙ VICINO IN GRADO DI FARE IL TRATTAMENTO O LA RACCOLTA DIFFERENZIATA DI QUESTI RIFIUTI.

**EN-WASTE RECYCLING:**

THE TOOLS, ACCESSORIES AND THEIR PACKAGING MUST USE AN APPROPRIATE RECYCLING CHANNEL. IN COMPLIANCE WITH EUROPEAN DIRECTIVES 2012/19/UE AND 2006/66/CE, A PRODUCT'S COMPONENTS MUST BE SEPARATED, COLLECTED, RECYCLED OR ELIMINATED IN ACCORDANCE WITH THE ENVIRONMENTAL REGULATIONS IN FORCE. THE APPLIANCE, BATTERIES, OILS AND PACKAGING MUST BE DEPOSITED IN THE SPECIAL WASTE ELIMINATION SYSTEMS SUCH AS THE WASTE COLLECTION CENTRES. ASK YOUR COMMUNE FOR INFORMATION ON THE NEAREST ORGANISATION IN A POSITION TO REPROCESS OR COLLECT THIS WASTE

<b>EnergyGrind-18VBL</b> <b>250371</b> <b>MA125BL18</b>	MEULEUSE D'ANGLE HAakse slijmachine AMOLADORA ANGULAR ESMERILADORA DE ANGULO SMERIGLIATRICE ANGOLAR ANGLE GRINDER
---	--

# EnergyGrind-18VBL

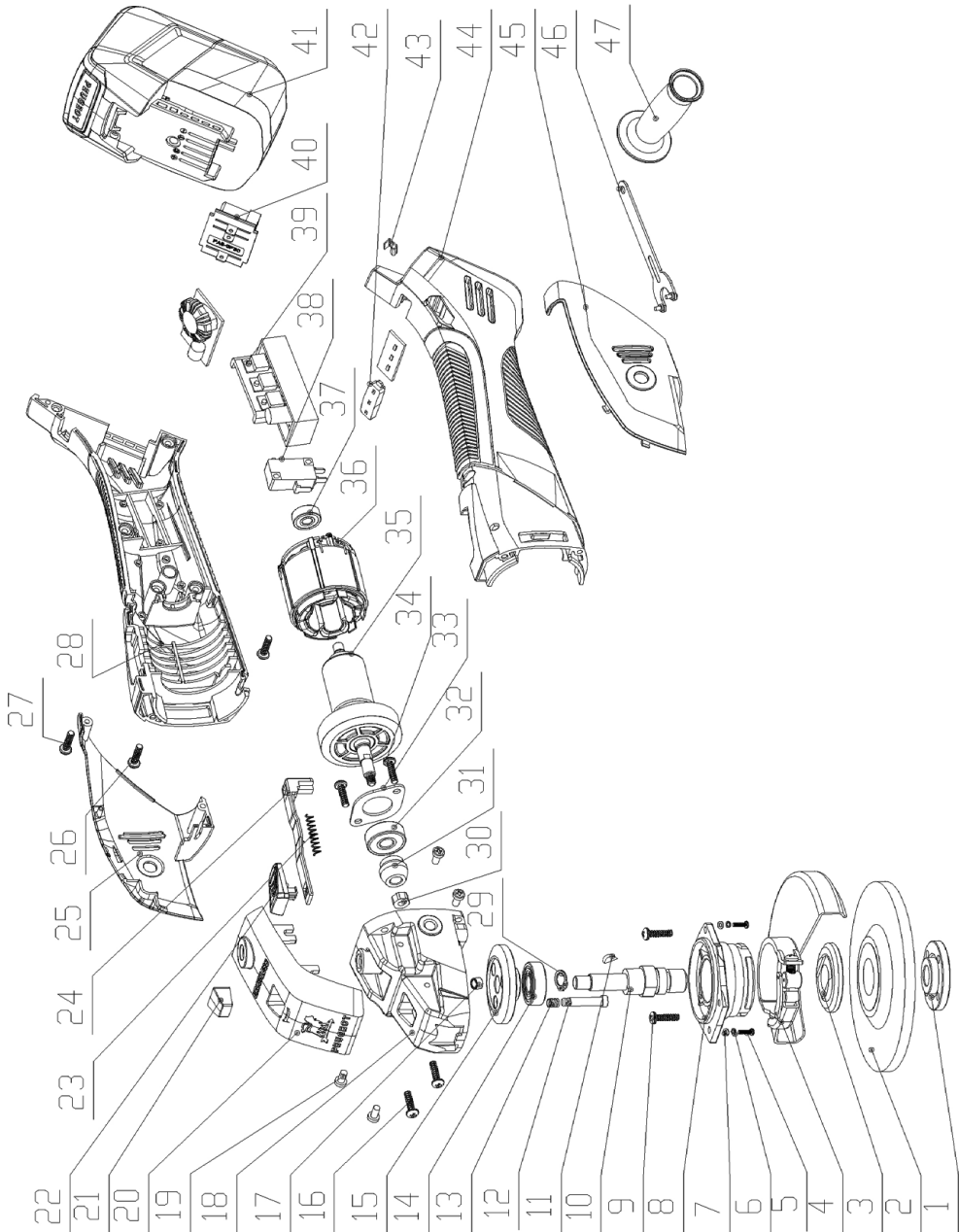

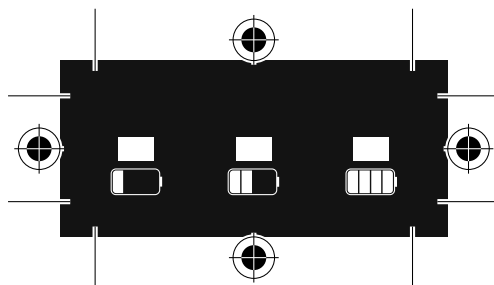
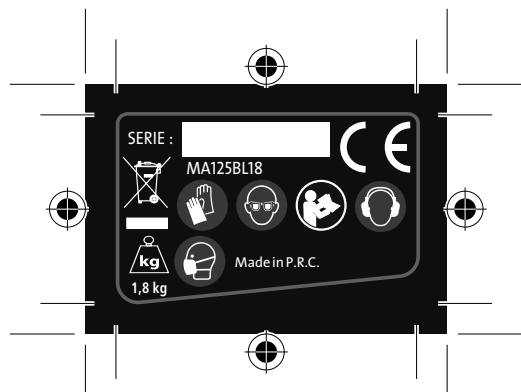
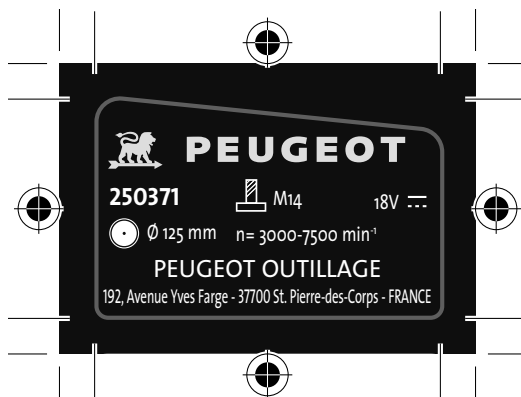



# PEUGEOT

DECLARATION CE DE CONFORMITE  
DECLARACION DE CONFORMIDAD  
DICHIARAZIONE DI CONFORMITA

VERKLARING VAN OVEREENSTEMMING  
DECLARAÇÃO DE CONFORMIDADE  
DECLARATION OF CE CONFORMITY

Le soussigné,  
Ondergetekende,  
El suscrito,  
O abaixo assinado,  
Il sottoscritto,  
The undersigned,

## PEUGEOT OUTILLAGE

192, Avenue Yves Farge - 37700 St. Pierre-des-Corps - FRANCE

Tél. : 02 36 16 71 46 - Fax : 02 36 16 71 40

Déclare par la présente que,  
Verklaart hiermede dat,  
Declara por la presente, que,  
Declara pela presente que,  
Dichiare che,  
Declares that,

CODE

PEUGEOT / EnergyGrind-18VBL / 250371 / MA125BL18

Perceuse à percussion sans fil / Draadloze percussie boor / Taladro de percusión sin cuerda /  
Broca de percussão sem fio / Trapano a percussione cordless / Cordless percussion Drill

Est conforme et satisfait aux normes CE:  
In overeenstemming is met en Voldoet aan EG richtlijnen:  
Cumple con la directivas de la CE:  
Respeita e está em conformidade com as normas CE:  
È conforme alle direttive CEE:  
Complies with the EEC standards:

MD 2006/42/EC, EMC 2014/30/EU, Rohs 2011/65/UE

EN 60745-1:2009+A11:2010,  
EN 60745-2-3:2011+A2:2013+A11:2014+A12:2014+A13: 2015,  
EN 55014-1: 2017, EN 55014-2:2015



Christophe HUREL,  
Président Directeur Général  
20/12/2018  
Fait à St. Pierre-des-Corps

Personne autorisée à  
constituer le dossier technique :  
Christophe HUREL



# PEUGEOT

## BON DE GARANTIE

### 1 - Objet de la garantie :

La garantie porte exclusivement sur les vices de fabrication ou les vices de matières. Elle nous oblige à l'échange ou à la réparation des pièces reconnues hors d'usage.

### 2 - Durée de la garantie :

La garantie est de 36 mois à dater de la livraison du matériel à l'utilisateur (facture ou ticket de caisse à fournir).

Les échanges ou réparations faites au titre de la garantie ne peuvent avoir pour effet de prolonger celle-ci.

Les frais de port ALLER sont à la charge de l'utilisateur.

### 3 - Réserves :

La garantie ne s'applique en aucun cas aux réparations effectuées en dehors de nos réparateurs agréés.

En aucun cas, durant la période de garantie, le matériel ne devra être démonté.

## GARANTIEKAART

### 1 - Doel van de garantie:

De garantie heeft uitsluitend betrekking op fabricagefouten of gebreken in materialen. Het dwingt ons om uit te wisselen of reparatie van erkende onbruikbare onderdelen.

### 2 - Duur van de garantie:

De garantie bedraagt 36 maanden vanaf de levering van apparaatuur voor de gebruiker (factuur of kassabon te verstrekken).

De uitwisseling of reparaties onder garantie niet te verlengen.

GO verzendkosten zijn voor rekening van de gebruiker.

### 3 - Reserves:

De garantie geldt niet in alle reparaties die buiten onze goedgekeurde reparateurs.

In ieder geval gedurende de garantie, moet het materiaal worden verwijderd.

## TARJETA DE GARANTÍA

### 1 - Objeto de la garantía:

La garantía sólo se referirá a los defectos de fabricación o defectos en los materiales. Nos obliga a cambiar o reparación de las piezas fuera de servicio reconocido.

### 2 - Duración de la garantía:

La garantía es de 36 meses a partir de la entrega de equipos para el usuario (factura o recibo que se den).

Los intercambios o reparaciones bajo garantía no tendrá que prolongarse.

GO gastos de envío correrán a cargo del usuario.

### 3 - Reservas:

La garantía no se aplica en todas las reparaciones realizadas fuera de nuestros talleres de reparación autorizados.

En cualquier caso, durante el período de garantía, el material debe ser removido.

## CARTÃO DE GARANTIA

### 1 - Finalidade da garantia:

A garantia só relacionar com defeitos de fabricação ou defeitos em materiais.

Ela nos obriga a troca ou reparo de peças inservíveis reconhecidos.

### 2 - Duração da Garantia:

A garantia é de 36 meses a partir da entrega de equipamentos para o usuário (factura ou recibo a ser fornecido).

Trocas ou reparos sob a garantia não terá que prolongar-la.

GO portes serão custeadas pelo usuário.

### 3 - Reservas:

A garantia não se aplica a quaisquer reparos feitos fora das nossas oficinas aprovadas.

Em qualquer caso, durante o período de garantia, o material deve ser removido.

## GARANZIA

### 1 - Oggetto della garanzia:

La garanzia si riferisce esclusivamente alla difetti di fabbricazione o difetti nei materiali.

Ci costringe a scambio o la riparazione di parti inutilizzabili riconosciuti.

### 2 - Durata della garanzia:

La garanzia è di 36 mesi dalla consegna delle attrezzature per l'utente (fattura o ricevuta da fornire).

Scambi o riparazioni in garanzia non sarà necessario prolungarla.

GO spese di spedizione sono a carico dell'utente.

### 3 - Riserve:

La garanzia non si applica in tutte le riparazioni effettuate al di fuori dei nostri riparatori autorizzati.

In ogni caso, durante il periodo di garanzia, il materiale deve essere rimosso.

## WARRANTY

### 1 - Scope of the warranty :

The warranty shall only apply to manufacturing defects or material defects.

We are obliged to exchange or repair parts that are identified as being unusable

### 2 - Lifetime warranty :

The warranty shall be valid for 36 months from the delivery date of the equipment to the user (invoice or bill receipt must be provided).

Exchanges or repairs carried out under the warranty shall not extend the original warranty period. The user shall be responsible for original shipping charges.

### 3 - Reservations :

The warranty shall not under any circumstances cover repairs carried out by a non-authorized repairer.

The equipment should not be dismantled under any circumstances during the warranty period.

DATE D'ACHAT	RÉFÉRENCE MACHINE	CACHET DU DISTRIBUTEUR
DATUM VAN AANKOOP	HOMING	DEALER STEMPEL
FECHA DE COMPRA	HOMING	COMERCIANTE DE SELLOS
DATA DA COMPRA	HOMING	SELO REVENDEDOR
DATA DI ACQUISTO	HOMING	TIMBRO DEL RIVENDITORE
PURCHASE DATE	MACHINE CODE	DISTRIBUTOR'S STAMP

## SERVICE APRÈS VENTE - AFTER SALE SERVICE

PEUGEOT OUTILLAGE - 192, Avenue Yves Farge - 37700 St. Pierre-des-Corps - FRANCE - Tél. : 02 36 16 71 44 - Fax : 02 36 16 71 40