

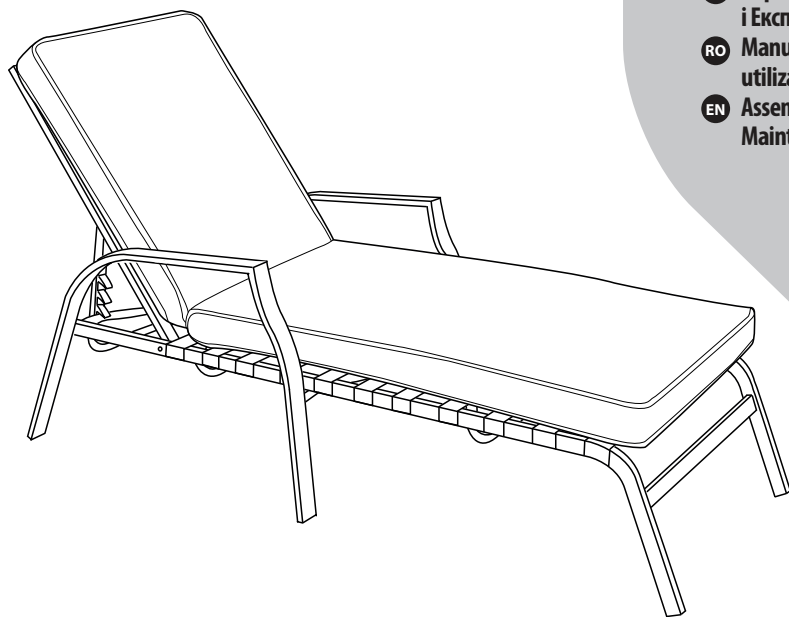

3
Year
Guarantee*

TURIN



- FR Notice de Montage - Utilisation - Entretien
- ES Instrucciones de Montaje, Utilización y Mantenimiento
- PT Instruções de Montagem, Utilização e Manutenção
- IT Istruzioni per il Montaggio, l'Uso e la Manutenzione
- EL Εγχειρίδιο συναρμολόγησης, χρήσης και συντήρησης
- PL Instrukcja Montażu, Użytkowania i Konserwacji
- RU Руководство По Сборке и Эксплуатации
- UA Керівництво По Збірці і Експлуатації
- RO Manual asamblare, utilizare și întreținere
- EN Assembly - Use - Maintenance Manual

EAN CODE: 8424010749766

Traduction de la version originale du mode d'emploi / Traducción de las Instrucciones originales / Tradução das Instruções Originais / Traduzione delle istruzioni originali / Μετάφραση των πρωτότυπων οδηγιών / Tłumaczenie instrukcji oryginalnej / Перевод оригинала инструкции / Переклад оригінальної інструкції / Traducerea instrucțiunilor originale / Original Instructions for furniture

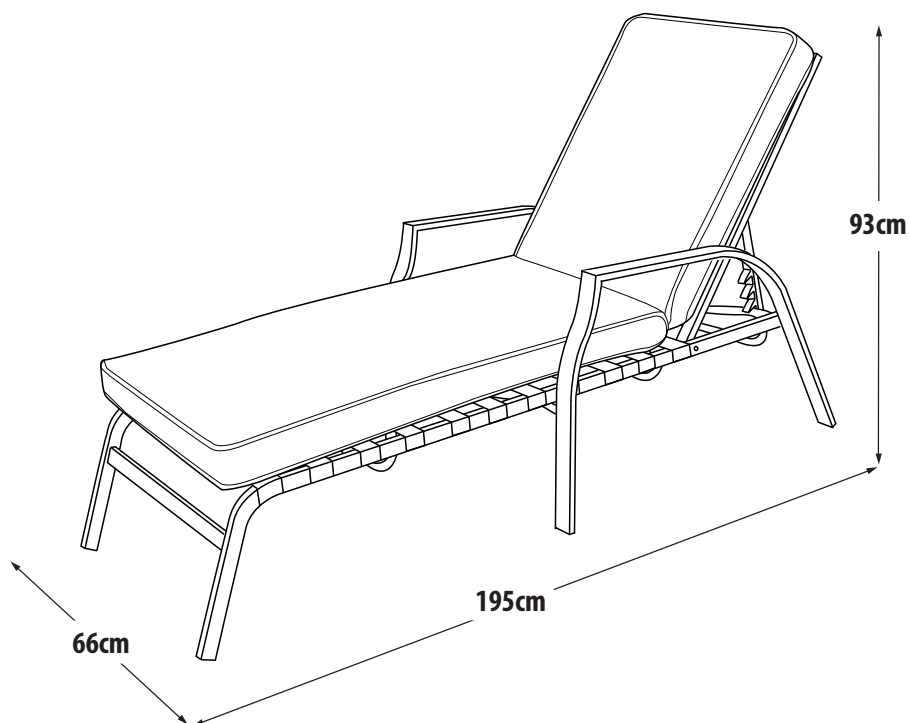

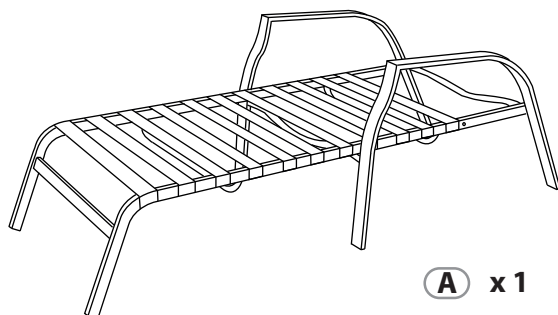

A x1

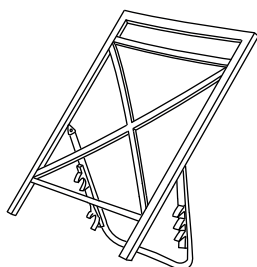

B x1



C x2



D x4



E x2



F x2



G x2



H x2



J

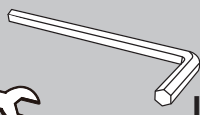







I



30'



-  **C** x2
-  **D** x4
-  **E** x2
-  **F** x2
-  **G** x2
-  **H** x2

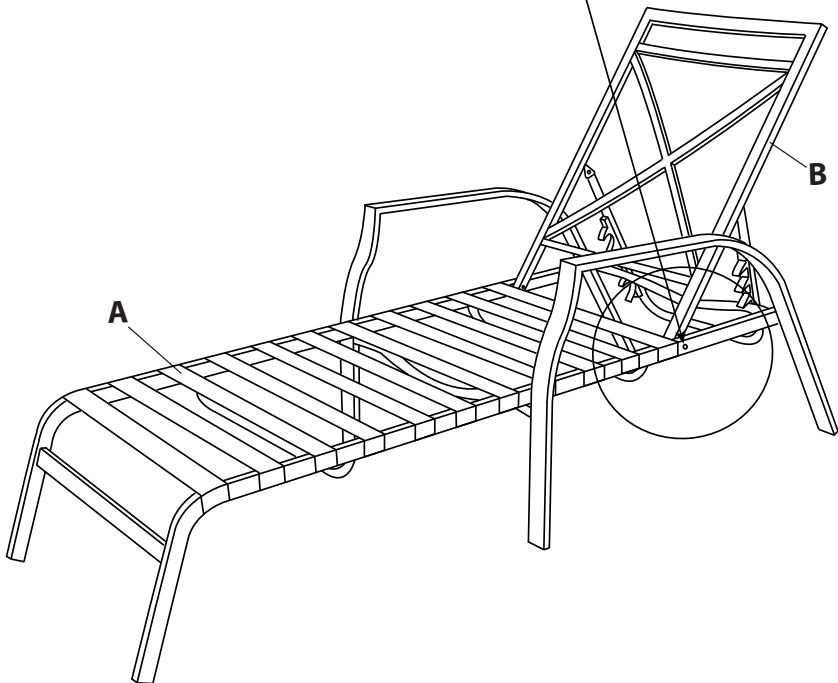
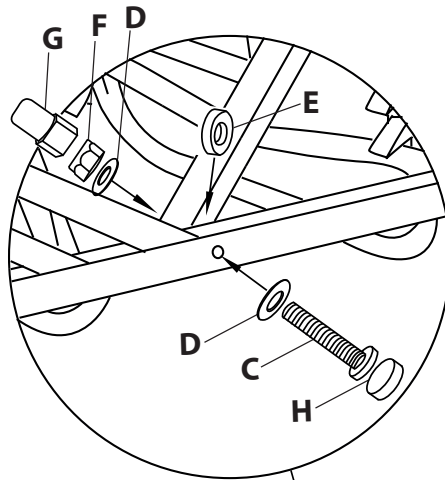
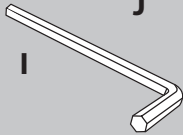



IMPORTANT, À CONSERVER POUR CONSULTATION ULTÉRIEURE : À LIRE ATTENTIVEMENT

Vous venez d'acheter un produit de notre collection et nous tenons à vous en remercier.

- Ce mobilier est prévu pour un usage domestique.
- Vérifier que les vis soient bien serrées avant usage.

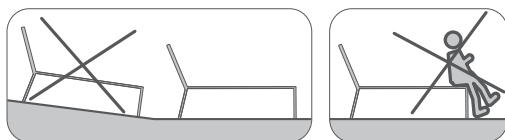

Nous vous recommandons d'entretenir régulièrement votre mobilier

Si vous appliquez un produit d'entretien, de rénovation, de nettoyage ou autre, nous vous demandons de suivre scrupuleusement les instructions d'application de ces produits sur le mobilier. En cas d'application de différents produits d'entretien sur un même mobilier, il faut également vérifier la compatibilité entre eux de ces différents produits d'entretien.

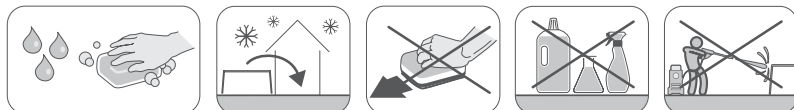

NOUS RECOMMANDONS QUE DURANT LES TEMPS DE NE PAS UTILISER LE MEUBLE (HIVER), L'ÉCONOMISER DANS UN ENDROIT FERME ET BIEN VENTILÉ, OU DANS SON DÉFAUT, COUVERREZ-LE AVEC DES FEUILLES DE PROTECTION. CES COUVERTURES DEVRAIENT ÊTRE TRANSPIRABLES COMME LA CONTRAIRE CRÉE UN MICROCLIMA À L'INTÉRIEUR QUI PEUT ENDOMMAGER LE MEUBLE.

CONSIGNES D'UTILISATION / LA FINITION ET ENTRETIEN

FR

Etendue de la garantie

La Garantie commerciale est de 3 années à compter de la date de livraison du produit au client. La garantie couvre les vices de fabrication : pièces, quincaillerie, manquants et casse lors d'une utilisation normale.

Réserves et exclusions de garantie

La garantie ne couvre pas toutes les anomalies ou incidents dus à une utilisation anormale du produit.

La garantie du produit ne peut couvrir au-delà de sa valeur.

Sont exclus en particulier:

- La casse au montage.
- Les décolorations et tâches dues au non respect de nos consignes d'entretien.
- Toute anomalie due à une utilisation anormale du produit (incluant la casse).

En cas de problème survenant sur votre mobilier, nous vous remercions de vous mettre en relation avec le responsable du rayon jardin de votre magasin. Conservez précieusement votre facture ou votre ticket de caisse qui vous sera demandé pour toute réclamation. Nous vous remercions de la confiance que vous nous accordez.

Spécifications techniques

Référence	8424010749766
Matière (cadre)	Aluminium
Matière (siège / dossier)	Polypropylène
Finition du mobilier	epoxy
Origine du produit	P.R.C.

INSTRUCCIONES PARA EL USO / ACABADO Y MANTENIMIENTO



IMPORTANTE, CONSERVAR PARA CONSULTA ULTERIOR: LEER ATENTAMENTE

Acaba de comprar un producto de nuestra colección y le agradecemos la compra.

- Este mobiliario está previsto para un uso doméstico.
- Antes de usar, comprobar que los tornillos estén bien apretados.

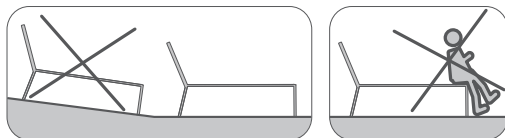

Le recomendamos mantenga regularmente su mobiliario

Si aplica un producto de limpieza, de renovación u otro, le pedimos siga escrupulosamente las instrucciones de aplicación de dichos productos en el mobiliario, En caso de aplicación de diferentes productos de limpieza en un mismo mobiliario, habrá que comprobar la compatibilidad entre ellos.

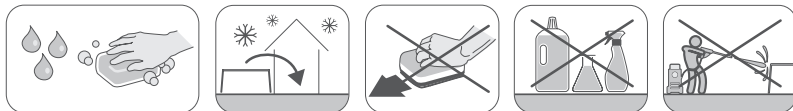

RECOMENDAMOS QUE DURANTE LAS ÉPOCAS DE NO-USO DEL MUEBLE (INVIERNO), LO RESGUARDE EN UN LUGAR CERRADO Y BIEN VENTILADO, O EN SU DEFECTO, LO CUBRA CON FUNDAS PROTECTORAS. ESTAS FUNDAS DEBERÁN SER TRANSPIRABLES YA QUE POR EL CONTRARIO CREARÁ UN MICROCLIMA EN EL INTERIOR QUE PUEDE DAÑAR EL MUEBLE.

GARANTÍA Y ESPECIFICACIONES TÉCNICAS

Extensión de la garantía

La Garantía comercial es de 3 años a partir de la fecha de entrega del producto al cliente. La garantía cubre los vicios de fabricación: piezas, quincalla, faltante y daños en una utilización normal.

Reservas y exclusiones de garantía

La garantía no cubre las anomalías o los incidentes por uso indebido del producto.

La garantía del producto no puede cubrir más allá de su valor.

Van excluidos en particular:

- Los daños durante el montaje.
- Las manchas y los descoloramientos debidos al no respeto de nuestras consignas de limpieza.
- Cualquier anomalía debida a una utilización anormal del producto (incluyendo los daños).

En caso de problema en su mobiliario, póngase en contacto con el responsable del departamento jardín de su tienda. Conserve cuidadosamente su factura o su tique de caja, se lo pedirá para cualquier reclamación.

Le agradecemos la confianza que tenga a bien concedernos.

Especificaciones técnicas

Referencia	8424010749766
Materia (cuadro)	Aluminio
Materia (asiento / respaldo)	Polipropileno
Acabado del mobiliario	epoxy
Origen del producto	P.R.C.

INSTRUÇÕES DE UTILIZAÇÃO / ACABAMENTO E CONSERVAÇÃO



IMPORTANTE CONSERVAR PARA FUTURAS CONSULTAS: POR FAVOR, LEIA COM ATENÇÃO

Acaba de adquirir um produto da nossa coleção e queremos agradecer-lhe.

- Este mobiliário foi previsto para uma utilização doméstica.
- Verifique se os parafusos estão bem apertados antes de utilizar.

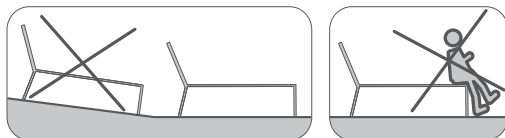

Recomendamos que limpe regularmente o seu mobiliário

Se aplicar um produto de proteção, de renovação, de limpeza ou outro, pedimos que siga escrupulosamente as instruções de aplicação desses produtos no mobiliário. No caso de aplicação de diferentes produtos de proteção e de limpeza num mesmo mobiliário, verifique igualmente a compatibilidade desses diferentes produtos entre eles.

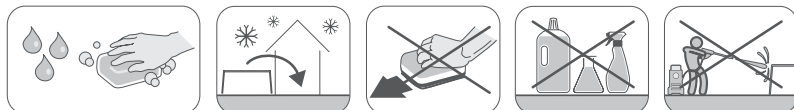

RECOMENDAMOS QUE DURANTE AS ÉPOCAS DE NÃO UTILIZAÇÃO DO MÓVEL (INVERNO), O GUARDE NUM LOCAL FECHADO E BEM VENTILADO, OU SE NÃO FOR POSSÍVEL, QUE O CUBRA COM CAPAS PROTETORAS. ESTAS CAPAS DEVEM SER TRANSPIRÁVEL EVITANDO QUE CRIE UM MICROCLIMA E QUE SE DETERIORE.

GARANTIA E ESPECIFICAÇÕES TÉCNICAS

Extensão da Garantia

A Garantia Comercial é de 3 anos a partir da data de entrega do produto ao cliente.

A garantia cobre os defeitos de fabricação: peças, quinquilharia, em falta e danos com uma utilização normal.

Reservas e exclusões de garantia

A garantia não cobre as anomalias ou incidentes causados por uma utilização inadequada do produto.

A garantia do produto não pode cobrir para além do seu valor.

Estão especificamente excluídos:

- Os danos causados na montagem.
 - As descolorações e manchas provocadas pelo não respeito das nossas instruções de limpeza.
 - Todas as anomalias provocadas por uma utilização inadequada do produto (incluindo a quebra).
- Se ocorrer um problema com o seu mobiliário, agradecemos que entre em contato com o responsável da secção jardim da sua loja. Conserve preciosamente a fatura ou o recibo de caixa, que lhe serão exigidos para qualquer reclamação.

Agradecemos a confiança que depositou em nós.

Especificações técnicas

Referência	8424010749766
Matéria (estrutura)	Alumínio
Matéria (assento / encosto)	Polipropileno
Acabamento do mobiliário	Epóxi
Origem do produto	R.P.C.

ISTRUZIONI PER L'USO / RIFINITURA E MANUTENZIONE



IMPORTANTE, DA CONSERVARE PER ULTERIORE CONSULTAZIONE: DA LEGGERE ATTENTAMENTE

Ha acquistato un prodotto della nostra collezione e per questo teniamo a ringraziarla.

- Questo mobile è stato concepito per un uso domestico.
- Prima dell'uso, verificare che le viti siano correttamente avvitate.

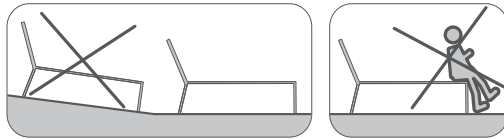

Raccomandiamo una regolare manutenzione del mobile

Qualora venisse applicato un prodotto per la manutenzione, il restauro, la pulizia o altro, La invitiamo a seguire scrupolosamente le istruzioni per l'uso dei detti prodotti. In caso d'applicazione di diversi prodotti per la manutenzione su questo mobile, è opportuno verificare che essi siano compatibili tra di loro.

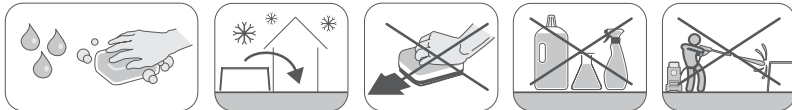

SI RACCOMPIAMO CHE, DURANTE IL TEMPO DI NON UTILIZZARE IL MOBILE (INVERNO), RISPARMIAMO IN UN POSTO CHIUSO E BENVENUTO, O NELLE SUE DEFEZIONI, RITIRE CON SCHEDE PROTETTIVE. QUESTE COPERTURE DOVREBBERO ESSERE TRANSPIRABILI COME IL CONTRARIO CREA UN MICROCLIMA INSIEME CHE PUÒ DANNEGGIARE IL MOBILE.

GARANZIA E CARATTERISTICHE TECNICHE

Copertura della garanzia

La Garanzia commerciale è di 3 anni a partire dalla data di consegna del prodotto al cliente.

La garanzia copre i vizi di fabbricazione: pezzi o ferramenta, mancanti o rotti nell'ambito di un uso normale.

Riserve ed esclusioni dalla garanzia

La garanzia non copre tutte le anomalie o incidenti causati da un uso anormale del prodotto.

La garanzia del prodotto non copre per un montante superiore al suo valore.

In particolare, sono esclusi:

- La rottura in fase di montaggio.
- La decolorazione o le macchie dovute al non rispetto delle nostre istruzioni per la manutenzione.
- Ogni anomalia dovuta ad un uso anormale del prodotto (rottura inclusa).

Se dovesse avere problemi con il suo mobile, La preghiamo di contattare il responsabile del reparto giardinaggio del Suo negozio di fiducia. La preghiamo inoltre di conservare la fattura o lo scontrino che le saranno richiesti in caso di reclamo.

La ringraziamo per la fiducia accordataci.

Caratteristiche tecniche

Riferimento	8424010749766
Materia (cornice)	Alluminio
Materia (seduta / schienale)	Polipropilene
Rifinitura del mobile	epoxy
Origine del prodotto	P.R.C.



ΣΗΜΑΝΤΙΚΟ! ΚΡΑΤΗΣΤΕ ΤΟ ΓΙΑ ΜΕΛΛΟΝΤΙΚΗ ΑΝΑΦΟΡΑ. ΔΙΑΒΑΣΤΕ ΤΟ ΠΡΟΣΕΚΤΙΚΑ

Σας ευχαριστούμε πολύ! Μόλις αγοράσατε ένα προϊόν από την συλλογή μας.

- Αυτό το έπιπλο προορίζεται για οικιακή χρήση.
- Βεβαιωθείτε ότι οι βίδες είναι καλά σφιγμένες πριν το χρησιμοποιήσετε.

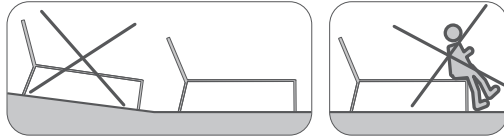

Σας προτείνουμε να συντηρείτε σε τακτά διαστήματα το έπιπλό σας

Αν κάνετε στο προϊόν συντήρηση, ανακαίνιση, καθαρισμό ή κάτι άλλο, σας ζητάμε να ακολουθήσετε πιστά τις οδηγίες εφαρμογής των προϊόντων στο έπιπλο. Σε περίπτωση εφαρμογής διαφορετικών προϊόντων συντήρησης στο ίδιο έπιπλο, πρέπει να επιβεβαιώσετε την συμβατότητα ανάμεσα στα διαφορετικά προϊόντα συντήρησης.

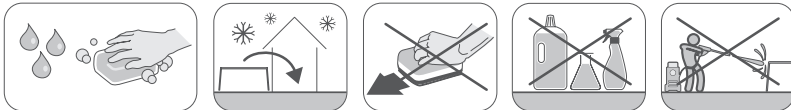

ΣΥΝΙΣΤΟΥΜΕ ΝΑ ΦΥΛΑΣΣΕΤΑΙ ΣΕ ΚΛΕΙΣΤΟ, ΚΑΛΑ ΑΕΡΙΖΟΜΕΝΟ ΧΩΡΟ Η ΕΑΝ ΔΕΝ ΧΡΗΣΙΜΟΠΟΙΕΙΤΑΙ, ΚΑΛΥΨΤΕ ΤΟ ΜΕ ΠΡΟΣΤΑΤΕΥΤΙΚΑ ΚΑΛΥΜΜΑΤΑ ΚΑΤΑ ΤΗ ΔΙΑΡΚΕΙΑ ΠΕΡΙΟΔΩΝ ΜΗ ΧΡΗΣΗΣ ΤΩΝ ΕΠΙΠΛΩΝ (ΧΕΙΜΩΝΑ). ΑΥΤΑ ΤΑ ΚΑΛΥΜΜΑΤΑ ΠΡΕΠΕΙ ΝΑ ΕΙΝΑΙ ΑΝΑΠΝΕΥΣΙΜΑ, ΑΝΤΙΘΕΤΑ ΘΑ ΔΗΜΙΟΥΡΓΗΣΕΙ ΕΝΑ ΜΙΚΡΟΚΛΙΜΑ ΣΤΟ ΕΣΩΤΕΡΙΚΟ ΠΟΥ ΜΠΟΡΕΙ ΝΑ ΒΛΑΨΕΙ ΤΑ ΕΠΙΠΛΑ.

ΕΓΓΥΗΣΗ ΚΑΙ ΤΕΧΝΙΚΕΣ ΠΡΟΔΙΑΓΡΑΦΕΣ

Διάρκεια της εγγύησης

Η εμπορική εγγύηση ισχύει για 3 έτη, ξεκινώντας από την ημερομηνία παράδοσης του προϊόντος στον πελάτη.

Η εγγύηση καλύπτει τα εργοστασιακά ελαττώματα τα οποία αφορούν εξαρτήματα, μεταλλικά και μη, κομμάτια που λείπουν και φθορές, υπό την προϋπόθεση κανονικής χρήσης.

Επιφυλάξεις και εξαιρέσεις εγγύησης

Η εγγύηση δεν καλύπτει όλα τα ελαττώματα ή τα ατυχήματα που οφείλονται σε αντικανονική χρήση του προϊόντος.

Η εγγύηση του προϊόντος δεν καλύπτει ποσό πέρα από την αξία του.

Εξαιρούνται συγκεκριμένα:

- Οι φθορές που προκύπτουν κατά την διάρκεια της συναρμολόγησης.
- Οι αποχρωματισμοί και τα ψεγάδια που οφείλονται σε μη σεβασμό των οδηγιών συντήρησης.
- Κάθε ελάττωμα που οφείλεται σε αντικανονική χρήση του προϊόντος (συμπεριλαμβανομένης της φθοράς).

Σε περίπτωση που προκύψει πρόβλημα στο έπιπλο σας, επικοινωνήστε με τον υπεύθυνο του τμήματος κήπου του καταστήματος όπου πραγματοποιήσατε την αγορά. Διατηρήστε προσεκτικά το τιμολόγιό σας ή την απόδειξη ταμείου, η οποία θα σας ζητηθεί για κάθε απαίτησή σας.

Σας ευχαριστούμε πολύ για την εμπιστοσύνη που μας δείχνετε.

Τεχνικές προδιαγραφές

Κωδικός αναφοράς	8424010749766
Υλικό (σκελετού)	Αλουμίνιο
Υλικό (κάθισμα / πλάτη)	Πολυπροπυλένιο
Φινιρίσμα του επίπλου	Εποξειδίο
Προέλευση προϊόντος	Λαϊκή Δημοκρατία της Κίνας (P.R.C.)



WAŻNE, PRZECZYTAĆ UWAŻNIE I ZACHOWAĆ NA PRZYSZŁOŚĆ

Zakupili Państwo produkt z naszej kolekcji i chcielibyśmy za to podziękować.

- Mebel ten jest przeznaczony do użytku domowego.
- Sprawdzić, czy śruby są odpowiednio dokręcone przed użyciem.

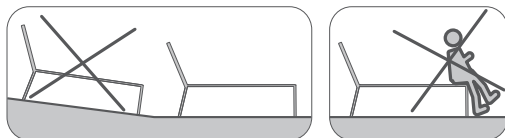

Zalecamy regularne czyszczenie mebli

Jeśli do czyszczenia używamy środków czyszczących, renowacji lub innych, proszę skrupulatnie przestrzegać instrukcji stosowania tych środków. W przypadku stosowania wspólnie różnych środków konserwacji na danym produkcie, należy sprawdzić ich kompatybilność.



ZALECAJĄ SIĘ, ŻE W CZASIE NIEUŻYWANIA UMIESZCZENIA MEBLI (ZIMA), ZAPISAJĄ SIĘ W ZAMYKANIEM I WENTYLOWANIU MIEJSCE, LUB W JEGO NIEBEZPIECZEŃSTWIE, OBOWIĄZUJ ODPOWIEDZIALNOŚĆ Z BEZPIECZEŃSTWAMI. NINIEJSZE NALEŻNOŚCI POWINNA BYĆ TRANSPIJALNE, W PRZYPADKU KRÓLESTWA UZASADNIA MIKROKLIMA W NALEŻNOŚCI, KTÓRE MOGĄ ZWRACAĆ MEBLI.

GWARANCJA I SPECYFIKACJE TECHNICZNE

Zakres gwarancji

Gwarancja handlowa jest ważna 3 lat od daty dostarczenia produktu do klienta.

Gwarancja obejmuje wady fabryczne: części, elementy metalowe, brakujące i wadliwe przy normalnym użytkowaniu.

Zastrzeżenia i wykluczenia z gwarancji

Gwarancja nie obejmuje wszystkich anomalii lub incydentów spowodowanych nieodpowiednim użytkowaniem produktu.

Gwarancja na produkt nie może przekroczyć jego wartości.

Gwarancja nie obejmuje:

- Uszkodzenia powstałego w trakcie montażu.
- Odbarwienia i plam powstałych na skutek nie przestrzegania naszych wskazówek konserwacji.
- Innych anomalii spowodowanych nieodpowiednim użytkowaniem produktu (w tym pęknięcia).

W przypadku wystąpienia problemu z nabytym artykułem, należy skontaktować się z kierownikiem działu ogrodniczego waszego sklepu. Należy zachować otrzymaną fakturę lub paragon, który należy przedstawić w przypadku ewentualnej reklamacji.

Dziękujemy za zaufanie, którym nas obdarzyliście.

Technical specifications

Numer referencyjny	8424010749766
Materiał (struktura)	Aluminium
Materiał (siedzisko / oparcie)	Polipropylen
Wykończenie produktu	Epoxy
Pochodzenie produktu	P.R.C.

ИНСТРУКЦИИ ПО ИСПОЛЬЗОВАНИЮ / ОТДЕЛКА И ОБСЛУЖИВАНИЕ



ВАЖНО - СОХРАНИТЬ ДЛЯ ДАЛЬНЕЙШЕГО ИСПОЛЬЗОВАНИЯ: ЧИТАТЬ ВНИМАТЕЛЬНО

Вы только что приобрели продукт из нашей коллекции, и мы хотим поблагодарить вас.

- Эта мебель предназначена только для бытового использования.
- Убедитесь, что винты затянуты перед использованием.

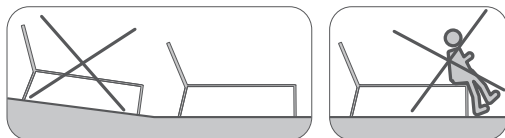

Мы рекомендуем вам обслуживать вашу мебель регулярно

Если вы примените средство для обслуживания, ремонта, чистки или другие, мы просим Вас внимательно следить инструкции за применением этих продуктов в мебели. В случае применения различных моющих средств на одной и тоже мебели должны также проверить совместимость между ними этих чистящих средств.

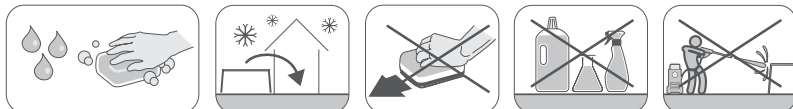

МЫ РЕКОМЕНДУЕМ, ЧТО В ВРЕМЯ НЕИСПОЛЬЗОВАНИЯ МЕБЕЛИ (ЗИМА) СОХРАНЯЙТЕ ЭТО В ЗАКРЫТОМ И УДОБНОМ ВЕНТИЛИРОВАННОМ МЕСТЕ ИЛИ В ЕГО ДЕФЕКТЕ, ПОКРЫВАЙТЕ ЭТО С ЗАЩИТНЫМИ ЛИСТАМИ. ЭТИ ПОКРЫТИЯ ДОЛЖНЫ БЫТЬ ТРУДНЫМИ, КАК СОГЛАСАЕТ СОЗДАТЬ МИКРОКЛИМА ВНУТРИ, ЧТО МОЖЕТ ПОВРЕЖДАТЬ МЕБЕЛЬ.

ГАРАНТИЯ И ТЕХНИЧЕСКИЕ ХАРАКТЕРИСТИКИ

Условия гарантии

Коммерческая гарантия 3 лет с даты поставки продукции заказчику.
Гарантия распространяется на производственные дефекты: части, оборудование, пропавших без вести и сломан во время нормальной эксплуатации.

Резервы и отказ от ответственности

Гарантия не распространяется на любые дефекты или инциденты, вызванные неправильной эксплуатации продукта.

Гарантия изделия не может распространяться за пределы его стоимости.

Полностью исключается:

- Поломка во время установки.
- Изменение цвета и пятна, вызванное несоблюдением наших инструкции по уходу.
- Любой дефект, вызванных аномальной использование продукта (включая поломки).

При возникновении проблем на вашей мебели, свяжитесь с руководителем отдела саду вашего магазина. Вы должны держать счет или товарный чек, который будет необходим для любых претензий.

Благодарим Вас за ваше доверие.

Технические характеристики

Ссылка	8424010749766
Материал (рама)	Алюминий
Материал (сиденье / спинка)	Полипропилен
Отделка мебели	Эпоксидная смола
Происхождение продукта	Н.Р.К.

ІНСТРУКЦІЇ З ВИКОРИСТАННЯ / ОЗДОБЛЕННЯ ТА ОБСЛУГОВУВАННЯ



ВАЖЛИВО - ЗБЕРЕГТИ ДЛЯ ПОДАЛЬШОГО ВИКОРИСТАННЯ: ЧИТАТИ УВАЖНО

Ви тільки що придбали продукт з нашої колекції, і ми хочемо подякувати вам.

- Ця меблі призначена тільки для побутового використання.
- Переконайтеся, що гвинти затягнуті перед використанням.

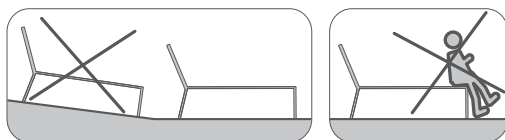

Ми рекомендуємо вам обслуговувати вашу меблі регулярно

Якщо ви застосуєте засіб для обслуговування, ремонту, чищення або інші, ми просимо Вас уважно стежити інструкції за застосуванням цих продуктів в меблевій. У разі застосування різних м'яких засобів на одній і тій же меблями повинні також перевірити сумісність між ними цих засобів для чищення.

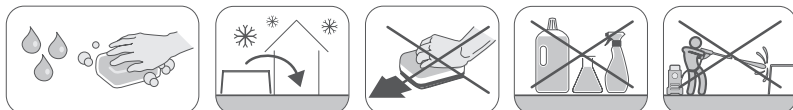

МИ РЕКОМЕНДУЄМО, ЩО ЧЕРЕЗ НЕ ВИКОРИСТОВУВАТИ МЕБЛІ (ЗИМА), БЕЗКОШТОВНО ЗБЕРІГАЙТЕ В ЗАПОБІЖНОМ І ЯКОМУ ВІДПОВІДНОМУ МІСЦЕ, АБО В ЇЇ ПОРУШЕННЯ, ОБМЕЖУЙТЕСЯ З ЗАЩИТНИМИ ЛИСТАМИ. ЦІ ОБКЛАДИНКИ ПОВИННІ БУТИ ПРОЗОРИ, ТОМУ ЩО ПРОТИРІЧЧЯ СТВОРЮЮТЬ МІКРОХІМУ В МЕЖАХ, ЯКІ МОЖУТЬ ПОРУШИТИ МЕБЛІ.

ГАРАНТІЯ ТА ТЕХНІЧНІ ХАРАКТЕРИСТИКИ

Умови гарантії

Комерційна гарантія 3 років з дати поставки продукції замовнику.

Гарантія поширюється на виробничі дефекти: частини, обладнання, зниклих без вісті і зламаний під час нормальної експлуатації.

Резерви і відмова від відповідальності

Гарантія не поширюється на будь-які дефекти або інциденти, викликані неправильної експлуатації продукту.

Гарантія виробу не може поширюватися за межі його вартість.

Повністю виключається:

- Поломка під час установки.
- Зміна кольору і плями, викликане недотриманням наших інструкцій з догляду.
- Будь дефект, викликаних аномальною використання продукту (включаючи поломки).

При виникненні проблем на вашій меблів, зв'яжіться з керівником відділу саду вашого магазину. Ви повинні тримати рахунок або товарний чек, який буде необхідний для будь-яких претензій.

Дякуємо Вам за вашу довіру.

Технічні характеристики

Посилання	8424010749766
Матеріал (рама)	Алюміній
Матеріал (сидіння / спинка)	Поліпропілен
Оздоблення меблів	Епоксидна смола
Походження продукту	Н.Р.К.

INSTRUCȚIUNI DE UTILIZARE / FINISARE ȘI ÎNTREȚINERE



IMPORTANT, A SE PASTRA PENTRU CONSULTAREA ULTERIOARA: CITIȚI CU ATENȚIE

Tocmai ați achiziționat un produs din colecția noastră și ținem să vă mulțumim pentru aceasta.

- Această piesă de mobilier este prevăzută pentru uz casnic.
- Verificați dacă șuruburile sunt bine strânse, înainte de utilizare.

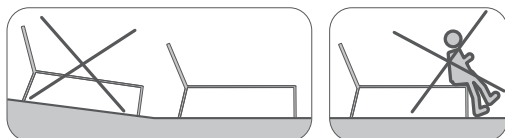

Vă recomandăm să întrețineți periodic piesa dumneavoastră de mobilier

Dacă aplicați un produs de întreținere, de renovare, de curățare sau de alt fel, vă recomandăm să respectați cu strictețe instrucțiunile de aplicare a acestor produse pe mobilier. În caz de aplicare de produse diferite de întreținere pe o aceeași piesă de mobilier, trebuie să verificați și compatibilitatea dintre aceste diferite produse de întreținere.

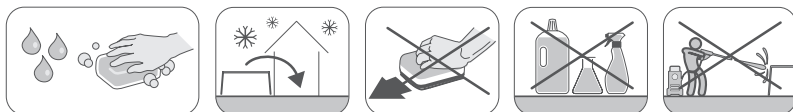

RECOMANDĂM CĂ, ÎN TIMPUL URMĂRILOR DE UTILIZARE A MOBILIERULUI (IARNĂ), SALVĂ-L ÎNTR-O LOCĂ ÎNCHISĂ ȘI ÎN VENTILAT, SAU ÎN DEFECTUL SĂ-L ACOPERIȚI CU FIȘE DE PROTECȚIE. ACESTE CAPOURI TREBUIE SĂ FIE TRANSPIRABILE, DACĂ ACORDUL ALIMENTAL CREȘTE UN MICROCLIMA DIN INTERIOR, CARE NU POATE FABRICA MOBILIERUL.

GARANȚIE ȘI SPECIFICAȚII TEHNICE

Întinderea garanției

Garanția comercială este de 3 ani, începând de la data livrării produsului la client.

Garanția acoperă viciile de fabricație: piesele, feroneria, piesele lipsă și deteriorarea în cazul unei utilizări normale.

Rezerve și excluderi de garanție

Garanția nu acoperă niciuna din anomaliile sau incidentele datorate unei utilizări anormale a produsului.

Garanția produsului nu poate fi mai mare decât valoarea acestuia.

Sunt excluse, în special:

- Deteriorarea în timpul montării.
- Decolorările și petele datorate nerespectării instrucțiunilor noastre de întreținere.
- Orice anomalie datorată unei utilizări anormale a produsului (inclusiv deteriorarea).

În caz de probleme apărute la mobilierul dumneavoastră, vă rugăm să luați legătura cu responsabilul raionului cu articole pentru grădină de la magazinul dumneavoastră. Păstrați cu grijă factura dumneavoastră sau bonul de casă, care vi se va cere în cazul oricărei reclamații.

Vă mulțumim pentru încrederea acordată.

Specificații tehnice

Referință	8424010749766
Material (cadru)	Aluminiu
Material (șezut / spătar)	Polipropilenă
Finisajul mobilierului	Rășină epoxidică
Originea produsului	R.P.C.

INSTRUCTIONS FOR USE / FINISH AND CARE



IMPORTANT, TO BE RETAINED FOR FUTURE REFERENCE: PLEASE READ CAREFULLY

You have just purchased a product from our collection and we would like to thank you.

- This furniture is intended for a domestic use.
- Check that the screws are tight before using.

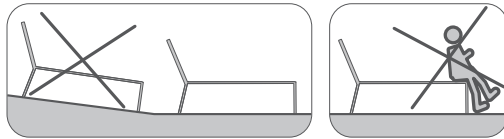

We recommend that you care for your furniture regularly

If you apply a care, restoration, cleaning or other product, please follow the application instructions carefully when applying these products to the furniture. If various care products are applied to the same piece of furniture, check that these various care products are mutually compatible.

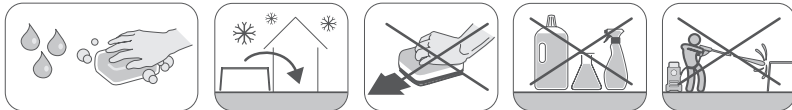

WE RECOMMEND THAT YOU KEEP IT IN A CLOSED AND WELL-VENTILATED AREA, OR IF NOT, COVER IT WITH PROTECTIVE COVERS DURING THE PERIODS OF NON-USE OF THE FURNITURE (WINTER). THESE COVERS MUST BE BREATHABLE, IF NOT, IT WILL CREATE A MICROCLIMATE INSIDE THAT COULD DAMAGE THE FURNITURE.

WARRANTY AND TECHNICAL SPECIFICATIONS

Extent of the Warranty

The Commercial Warranty is for a period of 3 years starting from the date the product is delivered to the customer.

The warranty covers manufacturing defects: parts, hardware, missing items or breakage when in normal use.

Warranty Limitations and Exclusions

The warranty does not cover all deficiencies or incidents resulting from an abnormal use of the product.

The warranty for the product cannot provide coverage above its value.

Particular exclusions:

- Breakage when assembling.
- Discoloration and stains due to non-compliance with care instructions.
- Any defect resulting from an abnormal use of the product (including breakage).

Should there be a problem with your furniture, please contact your store's gardening department manager. Please keep your invoice or your sales receipt in a safe place as this will be requested for any claim.

We thank you for your confidence in our products.

Technical specifications

Reference	8424010749766
Material(frame)	Aluminum
Material(seat / back)	Polypropylene
Furniture finish	Epoxy
Origin of Product	P.R.C.

* Garantie 3 ans / 3 años de garantía / Garantia 3 anos /
Garanzia 3 anni / Εγγύηση 3 ετών / Gwarancja 3-letnia /
гарантия 3 года / гарантія 3 років / Garanție 3 ani / 3-year guarantee

FR LM-Rue Chanzy Lezennes 59712 Lille cedex 9, France /
WELDOM Zi Breuil le Sec - 60 608 Clermont France **ES** LM -
Avenida de la Vega, 2 - 28108 Alcobendas, Madrid, España /
AKI Bricolaje España - Edificio Cristal, 5a planta C.Comercial
Baricentro - Ctra. Nacional 150, km. 6.7 - 08210 Barberà del
Vallès, España **PT** AKI Bricodis / BCM-Bricolage SA - Rua
Quinta do Paizinho, 10 - 12 - 2790-237 Carnaxide, Lisboa,
Portugal **IT** LM / BRICOCENTER - Strada 8, Palazzo, N 20089
Rozzano, Milano, Italie **EL** SGB S.A. Kifisias 44A GR-15125
Marousi, Greece / SCB DIY COMPANY LTD 16 Kalamon Str -
2032 Strovolos Nikosia, Cyprus **PL** LM - ul. Targowa 72, 03
- 734 Warszawa, Polska **RO** LM Romania SRL 11-13 Icoanei
Str. District 2, Bucharest, Romania **ZA** Adeo South Africa (PTY)
LTD - Stoneridge Centre, Shop 64 - 1 Stoneridge Drive, Cnr
Modderfontein & Hereford Roads, Greenstone Park, Edenvale,
1610 - Johannesburg, Gauteng, South Africa **BR** Leroy Merlin
Cia. Brasileira de Bricolagem - CNPJ 01.438.784/0001-05 Rua
Domingas Galleri Blotta, nº 315 São Paulo/SP - CEP 04455-330
CALM (Central de Atendimento Leroy Merlin): Capitais 4020-5376
Demais Regiões 0800-0205376.

Made in P.R.C. 2018