

# WORX®

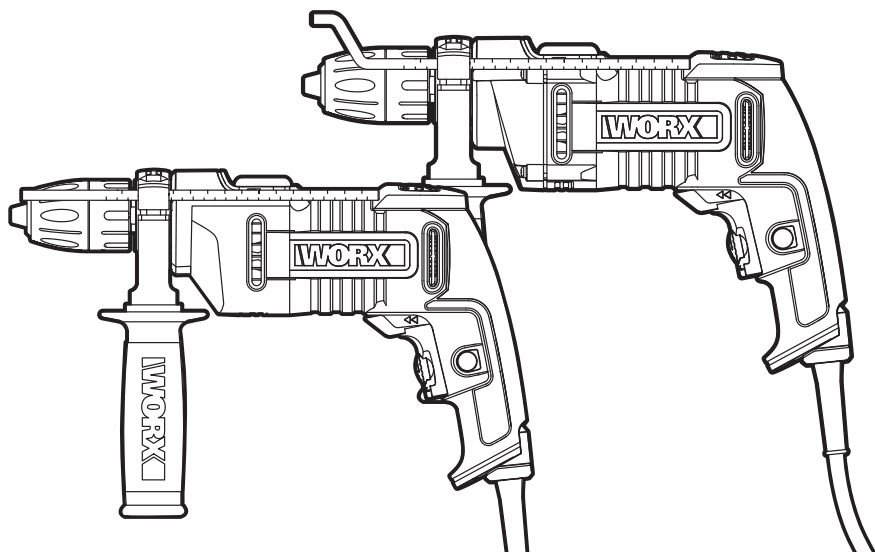

<b>Impact drill</b>	<b>EN</b>	<b>P06</b>
<b>Schlagbohrmaschine</b>	<b>D</b>	<b>P11</b>
<b>Perceuse à percussion</b>	<b>F</b>	<b>P16</b>
<b>Trapano a percussione</b>	<b>I</b>	<b>P21</b>
<b>Taladro de percusión</b>	<b>ES</b>	<b>P26</b>
<b>Klopboormachine</b>	<b>NL</b>	<b>P31</b>
<b>Wiertarka udarowa</b>	<b>PL</b>	<b>P36</b>
<b>Ütvefúró</b>	<b>HU</b>	<b>P41</b>
<b>Ciocan perforator</b>	<b>RO</b>	<b>P46</b>
<b>Vrtací kladivo</b>	<b>CZ</b>	<b>P51</b>
<b>Prikleповá vrtačka</b>	<b>SK</b>	<b>P56</b>
<b>Berbequim com percussão</b>	<b>PT</b>	<b>P61</b>
<b>Slagborr</b>	<b>SV</b>	<b>P66</b>
<b>Vibracijski vrtalnik</b>	<b>SL</b>	<b>P71</b>

## WX317 WX318

<b>Original instructions</b>	<b>EN</b>
<b>Originalbetriebsanleitung</b>	<b>D</b>
<b>Notice originale</b>	<b>F</b>
<b>Istruzioni originali</b>	<b>I</b>
<b>Manual original</b>	<b>ES</b>
<b>Oorspronkelijke gebruiksaanwijzing</b>	<b>NL</b>
<b>Tłumaczenie oryginalnych instrukcji</b>	<b>PL</b>
<b>Eredeti használati utasítás</b>	<b>HU</b>
<b>Traducerea instrucțiunilor inițiale</b>	<b>RO</b>
<b>Překlad původních pokynů</b>	<b>CZ</b>
<b>Preklad pôvodných pokynov</b>	<b>SK</b>
<b>Manual original</b>	<b>PT</b>
<b>Bruksanvisning i original</b>	<b>SV</b>
<b>Izvorna navodila</b>	<b>SL</b>

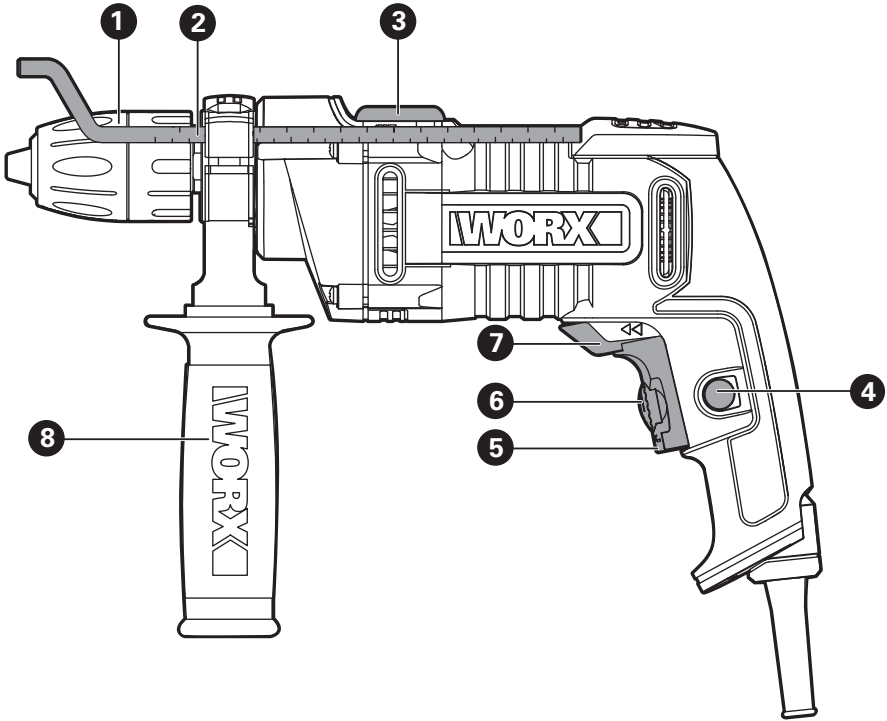

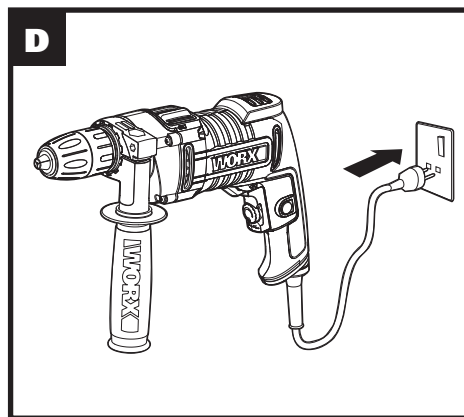
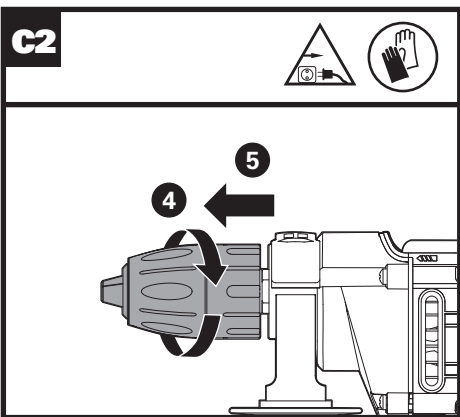
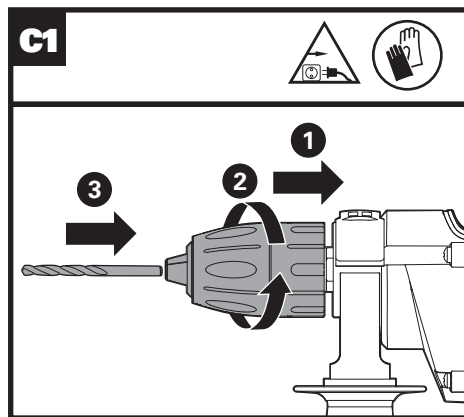
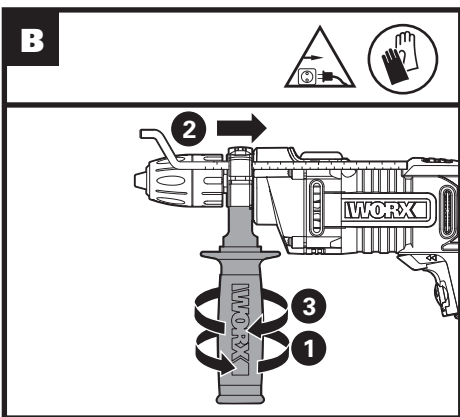
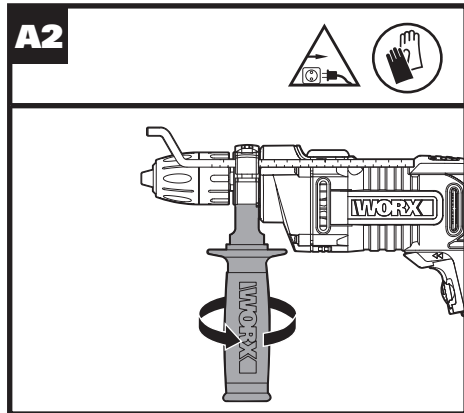
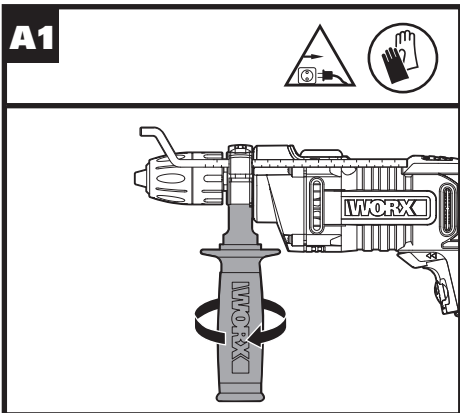

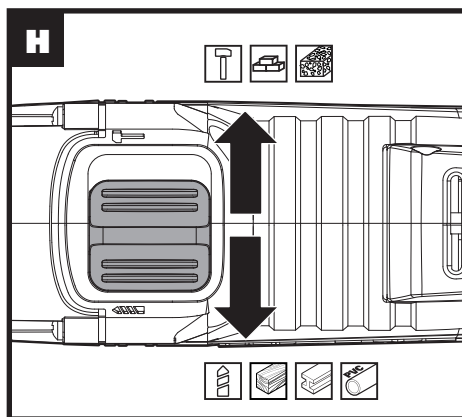
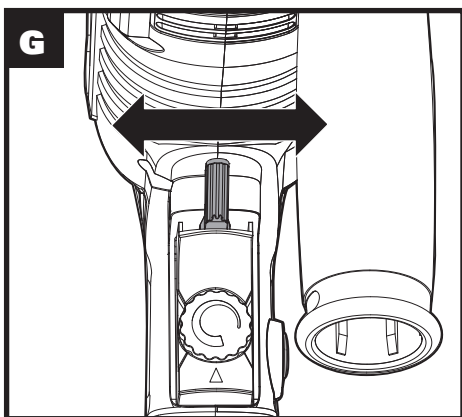
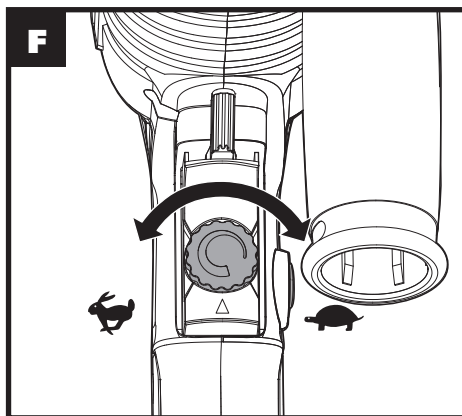
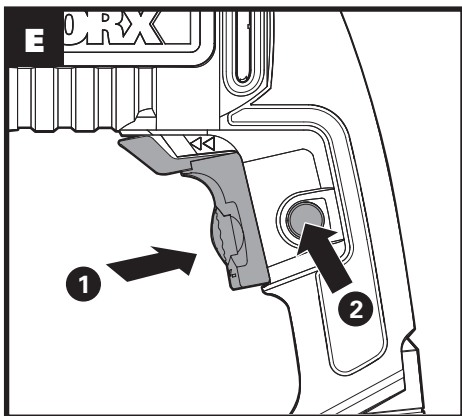

- 1. KEYLESS CHUCK**
- 2. DEPTH GAUGE**
- 3. DRILL/ HAMMER DRILL FUNCTION SELECTOR**
- 4. SWITCH LOCK ON BUTTON**
- 5. ON/OFF SWITCH**
- 6. VARIABLE SPEED CONTROL**
- 7. FORWARD AND REVERSE ROTATION CONTROL LEVER**
- 8. AUXILIARY HANDLE**

**Not all the accessories illustrated or described are included in standard delivery.**

## TECHNICAL DATA

Type **WX317 WX318 (300-329-designation of machinery, representative of Impact Drill)**

		<b>WX317</b>	<b>WX318</b>
Voltage		230-240V~50Hz	
Power input		600W	810W
No load speed		0-3000/min	
<b>6</b>	Impact rate	0-4800/min	
Chuck capacity		13mm	
Drilling capacity	Masonry	13mm	16 mm
	Wood	25mm	32 mm
	Steel	13mm	13 mm
Protection class		□ /II	
Machine weight		2.1kg	2.42kg

## NOISE/VIBRATION INFORMATION

	<b>WX317</b>	<b>WX318</b>
A weighted sound pressure	$L_{pA}$ : 99dB(A)	$L_{pA}$ : 93,5dB(A)
A weighted sound power	$L_{wA}$ : 110dB(A)	$L_{wA}$ : 104,5dB(A)
$K_{pA}$ & $K_{wA}$	3.0dB(A)	
Wear ear protection when sound pressure is over	80dB(A)	



# VIBRATION INFORMATION

		<b>WX317</b>	<b>WX318</b>
Vibration total values (triax vector sum) determined according to EN 60745:			
Impact drilling into concrete	Vibration emission value	$a_{h, D} = 6,435\text{m/s}^2$	$a_{h, D} = 9,217\text{m/s}^2$
	Uncertainty $K = 1.5\text{m/s}^2$		
Drilling into metal	Vibration emission value	$a_{h, D} = 4,046\text{m/s}^2$	$a_{h, D} = 7,288\text{m/s}^2$
	Uncertainty $K = 1.5\text{m/s}^2$		

The declared vibration total value may be used for comparing one tool with another, and may also be used in a preliminary assessment of exposure.

 **WARNING:** The vibration emission value during actual use of the power tool can differ from the declared value depending on the ways in which the tool is used dependant on the following examples and other variations on how the tool is used:

How the tool is used and the materials being cut or drilled.

The tool being in good condition and well maintained.

The use the correct accessory for the tool and ensuring it is sharp and in good condition.

The tightness of the grip on the handles and if any anti vibration accessories are used.

And the tool is being used as intended by its design and these instructions.

**This tool may cause hand-arm vibration syndrome if its use is not adequately managed.**

 **WARNING:** To be accurate, an estimation of exposure level in the actual conditions of use should also take account of all parts of the operating cycle such as the times when the tool is switched off and when it is running idle but not actually doing the job. This may significantly reduce the exposure level over the total working period.

Helping to minimise your vibration exposure risk.

ALWAYS use sharp chisels, drills and blades

Maintain this tool in accordance with these instructions and keep well lubricated (where appropriate)

If the tool is to be used regularly then invest in anti vibration accessories.

Avoid using tools in temperatures of 10°C or less

Plan your work schedule to spread any high vibration tool use across a number of days.

## ACCESSORIES







	<b>WX317</b>	<b>WX318</b>
Auxiliary handle	1	1
Depth gauge	1	1
HSS drill bit	/	3 (5mm, 6mm, 8mm)
Masonry drill bit	/	3 (6mm, 8mm, 10mm)











We recommend that you purchase your accessories from the same store that sold you the tool. Use good quality accessories marked with a well-known brand name. Choose the type according to the work you intend to undertake. Refer to the accessory packaging for further details. Store personnel can assist you and offer advice.

# HAND DRILL SAFETY INSTRUCTIONS

- 1. Wear ear protectors when impact drilling.** Exposure to noise can cause hearing loss.
- 2. Use auxiliary handle(s), if supplied with the tool.** Loss of control can cause personal injury.
- 3. Hold power tool by insulated gripping surfaces, when performing an operation where the cutting accessory may contact hidden wiring or its own cord.** Cutting accessory contacting a "live" wire may make exposed metal parts of the power tool "live" and could give the operator an electric shock.

## SYMBOLS

	To reduce the risk of injury, user must read instruction manual
	Double insulation
	Wear ear protection
	Wear eye protection
	Wear dust mask
	Waste electrical products must not be disposed of with household waste. Please recycle where facilities exist. Check with your local authorities or retailer for recycling advice

	Before any work on the machine itself, pull the mains plug from the socket outlet.
	Wear protective gloves
	Hammer drilling
	Drilling
	Wood
	Metal
	Plastic
	Concrete
	Masonry
	High speed
	Low speed



# OPERATING INSTRUCTIONS



**NOTE:** Before using the tool, read the instruction book carefully.

## INTENDED USE

The machine is intended for impact drilling in brick, concrete and stone as well as for drilling in wood, metal and plastic.

## ASSEMBLY AND OPERATION

ACTION	FIGURE
Clamping and loosening the Auxiliary Handle  <b>WARNING!</b> Always check and rotate the handle tightly before using to avoid any accident.	See Fig. A1, A2
Installing the Depth Gauge	See Fig. B
Inserting Bits into Chuck	See Fig. C1, C2
Plugging in the power	See Fig. D
On/Off Switch and Lock-on Button	See Fig. E
Variable Speed Control	See Fig. F
Forward and Reverse Rotation Control <b>NOTE: Never move the forward/reverse switch whilst the drill in operation or the on/off switch is locked as this will damage the drill.</b>	See Fig. G
Hammer or Drilling Control	See Fig. H

## WORKING HINTS FOR YOUR DRILL

### 1. Drilling masonry and concrete

Select the drill/impact action selector switch to the “hammer symbol” position. Tungsten carbide drill bits should always be used for drilling masonry, concrete etc with a high speed.

### 2. Drilling steel

Select the drill/impact action selector switch to

the “drill symbol” position. HSS drill bits should always be used for drilling steel with a lower speed.

### 3. Pilot holes

When drilling a large hole in tough material (i.e. steel), we recommend drilling a small pilot hole first before using a large drill bit.

### 4. Drilling tiles

Select the drill/impact action selector switch to the “drill symbol” position to drill the tile. When tile has been penetrated, switch over to “hammer symbol” position.

### 5. Cool the motor

If your power tool becomes too hot, set the speed to maximum and run no load for 2-3 minutes to cool the motor.

## MAINTENANCE

### Remove the plug from the socket before carrying out any adjustment, servicing or maintenance.

Your power tool requires no additional lubrication or maintenance.

There are no user serviceable parts in your power tool. Never use water or chemical cleaners to clean your power tool. Wipe clean with a dry cloth. Always store your power tool in a dry place. Keep the motor ventilation slots clean. Keep all working controls free of dust. Occasionally you may see sparks through the ventilation slots. This is normal and will not damage your power tool.

If the supply cord is damaged, it must be replaced by the manufacturer, its service agent or similarly qualified persons in order to avoid a hazard.

If the replacement of the supply cord is necessary, this has to be done by the manufacturer or his agent in order to avoid a safety hazard.

## TROUBLESHOOTING

1. If your power tool does not start, check the plug on the power supply first.
2. If the drill doesn't work properly, check the drill bit for sharpness, replace drill bit if worn. Check that the drill is set to forward rotation for normal use.
3. If a fault can not be rectified, return the tool to an authorized dealer for repair

## ENVIRONMENTAL PROTECTION



Waste electrical products must not be disposed of with household waste.

■ Please recycle where facilities exist.

Check with your local authorities or retailer for recycling advice.

## PLUG REPLACEMENT (UK & IRELAND ONLY)

If you need to replace the fitted plug then follow the instructions below.

### IMPORTANT

The wires in the mains lead are colored in accordance with the following code:

**Blue = Neutral**

**Brown = Live**

As the colors of the wires in the mains lead of this appliance may not correspond with the colored markings identifying the terminals in your plug, proceed as follows. The wire which is colored blue must be connected to the terminal which is marked with N. The wire which is colored brown must be connected to the terminal which is marked with L.

**WARNING:** Never connect live or neutral wires to the earth terminal of the plug. Only fit an approved 13ABS1363/A plug and the correct rated fuse.

**NOTE:** If a moulded plug is fitted and has to be removed take great care in disposing of the plug and severed cable, it must be destroyed to prevent engaging into a socket.

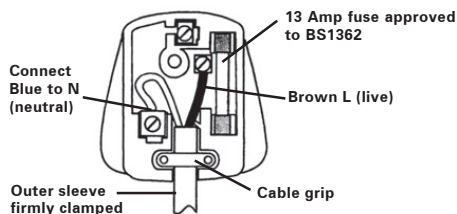

## DECLARATION OF CONFORMITY

We,  
POSITEC Germany GmbH  
Konrad-Adenauer-Ufer 37  
50668 Köln

Declare that the product,  
Description **WORX Impact Drill**  
Type **WX317 WX318 (300-329-designation of machinery, representative of Impact Drill)**  
Function **Boring holes in various materials**

Complies with the following Directives,  
**2006/42/EC**  
**2004/108/EC**  
**2011/65/EU**

Standards conform to  
**EN 60745-1**  
**EN 60745-2-1**  
**EN 55014-1**  
**EN 55014-2**  
**EN 61000-3-2**  
**EN 61000-3-3**

The person authorized to compile the technical file,

**Name Russell Nicholson**  
**Address Positec Power Tools (Europe) Ltd, PO Box 152, Leeds, LS10 9DS, UK**



Suzhou 2015/07/01  
Allen Ding  
Deputy Chief Engineer, Testing & Certification

- 1. SCHNELLSPANNBOHRFUTTER**
- 2. TIEFENANSCHLAG**
- 3. BOHREN-/SCHLAGBOHREN-WAHLSCHALTER**
- 4. VERRIEGELUNGSKNOPF**
- 5. EIN-/AUSSCHALTER**
- 6. DREHZAHREGULIERUNG**
- 7. VORWÄRTS-RÜCKWÄRTSLAUF-REGELUNG**
- 8. ZUSATZHANDGRIFF**

**Abgebildetes oder beschriebenes Zubehör gehört teilweise nicht zum Lieferumfang.**

## TECHNISCHE DATEN

Typ **WX317 WX318 (300-329- Bezeichnung der Maschine, Repräsentant die Schlagbohrmaschine)**

		<b>WX317</b>	<b>WX318</b>
Nennspannung		230-240V~50Hz	
Eingangsleistung		600W	810W
Leerlaufnendrehzahl		0-3000/min	
Nennschlagzahl		0-48000/min	
Spannweite des Bohrfutters		13mm	
Bohrkapazität	Beton	13mm	16 mm
	Holz	25mm	32 mm
	Stahl	13mm	13 mm
Schutzklasse		□ /II	
Gewicht		2.1kg	2.42kg

11

## INFORMATIONEN ÜBER LÄRM

	<b>WX317</b>	<b>WX318</b>
Gewichteter Schalldruck	$L_{pA}$ : 99dB(A)	$L_{pA}$ : 93,5dB(A)
Gewichtete Schalleistung	$L_{wA}$ : 110dB(A)	$L_{wA}$ : 104,5dB(A)
$K_{pA}$ & $K_{wA}$	3.0dB(A)	
Tragen Sie bei einem Schalldruck über einen Gehörschutz	80dB(A)	



# INFORMATIONEN ÜBER VIBRATIONEN

	WX317	WX318	
Vibrationsgesamtwertermittlung gemäß EN 60745:			
Schlagbohren in Beton:	Vibrationsemissionswert	$a_{h, ID} = 6,435 \text{m/s}^2$	$a_{h, ID} = 9,217 \text{m/s}^2$
	Unsicherheit $K = 1,5 \text{m/s}^2$		
Bohren in Metall	Vibrationsemissionswert	$a_{h, D} = 4,046 \text{m/s}^2$	$a_{h, D} = 7,288 \text{m/s}^2$
	Unsicherheit $K = 1,5 \text{m/s}^2$		

Der angegebene Gesamtvibrationswert kann zum Vergleich eines Werkzeugs mit einem anderen und auch zur vorläufigen Expositionsbewertung verwendet werden.

**! WARNUNG:** Der Vibrationsemissionswert während des tatsächlichen Gebrauchs des Elektrowerkzeugs kann vom angegebenen Wert abweichen, je nachdem, wie das Werkzeug gemäß folgender Beispiele und anderweitiger Verwendungsmöglichkeiten eingesetzt wird: Das Werkzeug ist in gutem Zustand und gut gepflegt.

Verwendung des richtigen Zubehörs für das Werkzeug und Gewährleistung seiner Schärfe und seines guten Zustands.

Die Festigkeit der Handgriffe und ob Antivibrationszubehör verwendet wird.

Und ob das verwendete Werkzeug dem Design und diesen Anweisungen entsprechend verwendet wird.

**Wird dieses Werkzeug nicht anemessen gehandhabt, kann es ein Hand-Arm-Vibrationssyndrom erzeugen.**

**! WARNUNG:** Um genau zu sein, sollte eine Abschätzung des Belastungsgrades aller Arbeitsabschnitte während tatsächlicher Verwendung berücksichtigt werden, z.B. die Zeiten, wenn das Werkzeug ausgeschaltet ist, und wenn es sich im Leerlauf befindet und eigentlich nicht eingesetzt wird. Auf diese Weise kann der Belastungsgrad während der gesamten Arbeitszeit wesentlich gemindert werden.

Minimieren Sie Ihr Risiko, dem Sie bei Vibrationen ausgesetzt sind.

Verwenden Sie **IMMER** scharfe Meißel, Bohrer und Sägeblätter.

Pflegen Sie dieses Werkzeug diesen Anweisungen entsprechend und achten Sie auf eine gute Einfettung (wo erforderlich).

Bei regelmäßiger Verwendung dieses Werkzeugs sollten Sie in Antivibrationszubehör investieren.

Vermeiden Sie den Einsatz von Werkzeugen bei Temperaturen von 10°C oder darunter.

Machen Sie einen Arbeitsplan, um die Verwendung von hochvibrierenden Werkzeugen auf mehrere Tage zu verteilen.

## ZUBEHÖRTEILE







	WX317	WX318
Zusatzhandgriff	1	1
Tiefenanschlag	1	1
HSS Bohrer	/	3 (5mm, 6mm, 8mm)
Mauerwerk-Bohrspitze	/	3 (6mm, 8mm, 10mm)











Wir empfehlen Ihnen, sämtliche Zubehörteile beim selben Fachhändler zu beziehen, bei dem Sie auch Ihr Elektrowerkzeug gekauft haben. Verwenden Sie nur hochwertige Zubehörteile von namhaften Herstellern. Weitere Informationen finden Sie auf der Verpackung der Zubehörteile. Auch Ihr Fachhändler berät Sie gerne.

# SICHERHEITSANWEISUNGEN FÜR HANDBOHRMASCHINE

- 1. Tragen Sie Gehörschutz bei der Benutzung von Schlagbohrmaschinen.** Die Einwirkung von Lärm kann Hörverlust bewirken.
- 2. Benutzen Sie die mit dem Elektrowerkzeug mitgelieferten Zusatzgriffe.** Der Verlust der Kontrolle über das Elektrowerkzeug kann zu Verletzungen führen.
- 3. Halten Sie das Werkzeug an den isolierten Griffen, wenn die Gefahr besteht, dass Sie beim Arbeiten in Wänden, Decken usw. verborgene Leitungen oder das Netzkabel berühren könnten.** Metallteile am Werkzeug, die mit stromführenden Drähten in Berührung kommen, werden selbst stromführend und können der Bedienperson einen elektrischen Schlag versetzen.

## SYMBOLS

	Zur Reduzierung der Verletzungsgefahr bitte die Bedienungsanleitung durchlesen
	Schutzisolation
	Tragen Sie einen Gehörschutz
	Tragen Sie eine Schutzbrille
	Tragen Sie eine Staubmaske
	Elektroprodukte dürfen nicht mit dem normalen Haushaltsmüll entsorgt werden, sondern sollten nach Möglichkeit zu einer Recyclingstelle gebracht werden. Ihre zuständigen Behörden oder Ihr Fachhändler geben Ihnen hierzu gerne Auskunft

	Ziehen Sie vor jeglichen Arbeiten an der Maschine selbst den Netzstecker aus der Steckdose.
	Schutzhandschuhe tragen
	Schlagbohren
	Bohren
	Holz
	Metall
	Plastik
	Beton
	Mauerwerk
	Hohe Drehzahl
	Niedrige Drehzahl

## HINWEISE ZUM BETRIEB



**Hinweis:** Lesen Sie das Handbuch vor Inbetriebnahme des Werkzeuges sorgfältig durch.

### BESTIMMUNGSGEMÄSSER GEBRAUCH

Das Gerät ist bestimmt zum Schlagbohren in Ziegel, Beton und Gestein, sowie zum Bohren in Holz, Metall, Keramik und Kunststoff.

## MONTAGE UND BEDIENUNG

AKTION	ABBILDUNG
Einspannen und Lösen des Zusatzgriffs  <b>WARNUNG!</b> Prüfen und drehen Sie den Griff vor Benutzung immer sicher fest, damit es nicht zu Unfällen kommt.	Siehe Bild A1, A2
Montage des Tiefenanschlags	Siehe Bild B
Bits in Bohrfutter einsetzen	Siehe Bild C1, C2
Anschließen der Stromversorgung	Siehe Bild D
Ein-/Aus-Schalter und Verriegelungsknopf	Siehe Bild E
Schalter für variable Drehzahlsteuerung	Siehe Bild F
Vorwärts-rückwärtslauf-regelung <b>HINWEIS: Wechseln Sie die Drehrichtung niemals, während der Bohrer läuft. Warten Sie, bis der Bohrer ausgelaufen ist.</b>	Siehe Bild G
Bohren-schlagbohren-regelung	Siehe Bild H

## ARBEITSHINWEISE FÜR IHRE BOHRMASCHINE

### 1. Bohren von Stein oder Beton

Stellen Sie den Bohr-/Schlag-Auswahlschalter auf die Position mit dem Hammersymbol.

Für das Bohren von Stein, Beton usw. bei hohen Drehzahlen sollten stets Bohrbits aus Wolframkarbid zum Einsatz kommen.

### 2. Bohren von Stahl

Stellen Sie den Bohr-/Schlag-Auswahlschalter auf die Position mit dem Bohr-Symbol. Für das Bohren von Stahl bei niedrigen Drehzahlen sollten stets HSS-Bohrbits zum Einsatz kommen.

### 3. Vorbohrungen

Wenn eine größere Bohrung in sehr hartes Material (z. B. Stahl) gebohrt werden soll, empfehlen wir, zunächst eine kleine Vorbohrung vorzunehmen, bevor ein größeres Bohrbit eingesetzt wird.

### 4. Bohren von Fliesen

Stellen Sie den Bohr-/Schlag-Auswahlschalter auf die Position mit dem Bohr-Symbol. Nachdem die Fliese durchgebohrt wurde, stellen Sie den Schalter auf die Position mit dem Hammersymbol.

### 5. Abkühlen des Motors

Wird das Elektrowerkzeug zu heiß, stellen Sie die Drehzahl auf Maximum ein und betreiben Sie die Bohrmaschine für 2-3 Minuten im Leerlauf, um den Motor abzukühlen.

## WARTUNG

### Ziehen Sie grundsätzlich den Netzstecker, bevor Sie Einstell-, Reparatur- oder Wartungstätigkeiten ausführen.

Ihr Werkzeug benötigt keine zusätzliche Schmierung oder Wartung. Es enthält keine Teile, die Sie warten müssen. Reinigen Sie Ihr Werkzeug niemals mit Wasser oder chemischen Lösungsmitteln. Wischen Sie es mit einem trockenen Tuch sauber. Lagern Sie Ihr Werkzeug immer an einem trockenen Platz. Sorgen Sie dafür, dass bei staubigen Arbeiten die Lüftungsöffnungen frei sind. Falls es erforderlich sein sollte, den Staub zu entfernen, trennen Sie zuerst das Elektrowerkzeug vom Stromversorgungsnetz. Verwenden Sie nichtmetallische Objekte zum Entfernen von Staub und vermeiden Sie das Beschädigen innerer Teile. Gelegentlich sind durch die Lüftungsschlitze hindurch Funken zu sehen. Dies ist normal und wird Ihr Werkzeug nicht beschädigen.

Wenn ein Ersatz von Stecker oder Anschlussleitung erforderlich ist, dann ist dies von unserer Servicestelle oder einer Elektrofachwerkstatt durchzuführen, um Sicherheitsgefährdungen zu vermeiden. Lassen Sie Reparaturen nur durch unsere Servicestelle oder durch eine Fachwerkstatt mit Originalersatzteilen durchführen.

## FEHLERBEHEBUNG

1. Wenn die Bohrmaschine nicht funktioniert, überprüfen Sie zunächst, ob der Netzstecker in der Steckdose steckt.
2. Wenn die Bohrmaschine nicht richtig schneidet, überprüfen Sie, ob die Bits abgenutzt sind. Ersetzen Sie ein abgenutztes Bit. Überprüfen Sie, ob die Drehrichtung auf Rechtslauf für normalen Betrieb eingestellt ist.
3. Sollte ein Fehler nicht korrigiert werden können, bringen Sie die Bohrmaschinen zu einem autorisierten Fachhändler zur Reparatur.

## UMWELTSCHUTZ



Elektroprodukte dürfen nicht mit dem normalen Haushaltsmüll entsorgt werden, sondern sollten nach Möglichkeit zu einer Recyclingstelle gebracht werden.

## KONFORMITÄTSERKLÄRUNG

Wir,  
POSITEC Germany GmbH  
Konrad-Adenauer-Ufer 37  
50668 Köln

Erklären hiermit, dass unser Produkt, Beschreibung **WORX Schlagbohrer** Typ **WX317 WX318 (300-329-Bezeichnung der Maschine, Repräsentant Schlagbohrmaschine)** Funktion **Bohren von Löchern in verschiedenen Materialien**

Den Bestimmungen der folgenden Richtlinien entspricht:

**2006/42/EC**  
**2004/108/EC**  
**2011/65/EU**

Werte nach:  
**EN 60745-1**  
**EN 60745-2-1**  
**EN 55014-1**  
**EN 55014-2**  
**EN 61000-3-2**  
**EN 61000-3-3**

Zur Kompilierung der technischen Datei ermächtigte Person

**Name: Russell Nicholson**  
**Adresse: Positec Power Tools (Europe) Ltd, PO Box 152, Leeds, LS10 9DS, UK**



Suzhou 2015/07/01  
Allen Ding  
Stellvertretender Cheffingenieur, Prüfung und Zertifizierung

1. MANDRIN SANS CLÉ
2. JAUGE DE PROFONDEUR
3. COMMANDE DE MARTEAU OU DE PERCEUSE
4. INTERRUPTEUR AVEC DISPOSITIF DE VERROUILLAGE
5. INTERRUPTEUR DE MARCHE/ARRÊT
6. COMMANDE DE VITESSE VARIABLE
7. COMMANDE DE ROTATION AVANT ET INVERSÉE
8. POIGNÉE AUXILIAIRE

Les accessoires reproduits ou décrits ne sont pas tous compris avec le modèle standard livré.

## CARACTÉRISTIQUES TECHNIQUES

Modèle **WX317 WX318 (300-329- désignations des pièces, illustration de la Perceuse à percussion)**

		WX317	WX318
Tension nominale		230-240V~50Hz	
Puissance nominale		600W	810W
Vitesse a vide nominale		0-3000/min	
Cadence de frappe nominale		0-48000/min	
Capacité du mandrin		13mm	
Capacité de perçage	Béton	13mm	16 mm
	Bois	25mm	32 mm
	Acier	13mm	13 mm
Classe de protection		□ / II	
Poids de la machine		2.1kg	2.42kg

## DONNÉES SUR LE BRUIT ET LES VIBRATIONS

	WX317	WX318
Niveau de pression acoustique pondéré A	$L_{PA}$ : 99dB(A)	$L_{PA}$ : 93,5dB(A)
Niveau de puissance acoustique pondéré A	$L_{WA}$ : 110dB(A)	$L_{WA}$ : 104,5dB(A)
$K_{PA}$ & $K_{WA}$	3.0dB(A)	
Porter des protections auditives lorsque la pression sonore est supérieure à		80dB(A)





# INFORMATIONS RELATIVE AUX VIBRATIONS

	WX317	WX318	
Valeurs totales de vibrations déterminées selon la norme EN 60745:			
Perçage par percussion dans le béton	Valeur d'émission de vibrations	$a_{h,D} = 6,435\text{m/s}^2$	$a_{h,D} = 9,217\text{m/s}^2$
	Incertitude $K = 1.5\text{m/s}^2$		
Perçage dans le métal	Valeur d'émission de vibrations	$a_{h,D} = 4,046\text{m/s}^2$	$a_{h,D} = 7,288\text{m/s}^2$
	Incertitude $K = 1.5\text{m/s}^2$		

La valeur totale de vibration déclarée peut être utilisée pour comparer un outil à un autre, et peut également être utilisé dans une évaluation préliminaire de l'exposition.

**AVERTISSEMENT:** La valeur d'émission de vibrations pendant l'utilisation réelle de l'outil électrique peut différer de la valeur déclarée selon la façon dont l'outil est utilisé, selon les exemples suivants et d'autres variations sur la façon dont l'outil est utilisé:

Comment l'outil est utilisé et quels matériaux sont coupés ou percés.

L'outil est en bon état et bien entretenu.

L'utilisation du bon accessoire pour l'outil et l'assurance qu'il est affûté et en bon état.

Le serrage du grip sur les poignées et le cas échéant les accessoires anti-vibrations utilisés.

Et l'outil est utilisé comme prévu dans sa conception et dans les présentes instructions.

**This tool may cause hand-arm vibration syndrome if its use is not adequately managed.**

**AVERTISSEMENT:** Pour être précise, une évaluation du niveau d'exposition en conditions réelles d'utilisation doit également tenir compte de toutes les parties du cycle d'utilisation telles que les moments où l'outil est éteint, et ceux où il fonctionne au ralenti mais ne réalise pas réellement de tâche. Ceci peut réduire de façon significative le niveau d'exposition et la période de fonctionnement totale.

Aider à minimiser le risque d'exposition aux vibrations.

Utilisez TOUJOURS des ciseaux, des forets et des lames affûtés.

Entretenez cet outil en accord avec les présentes instructions et maintenez-le lubrifié (si approprié).

Si l'outil doit être utilisé régulièrement, alors investissez dans des accessoires anti-vibrations.

Évitez d'utiliser des outils à des températures de 10°C ou moins.

Planifiez votre travail pour étaler toute utilisation d'outil à fortes vibrations sur plusieurs jours.

## ACCESSOIRES







	WX317	WX318
Poignée auxiliaire	1	1
Jauge de profondeur	1	1
Forets HSS	/	3 (5mm, 6mm, 8mm)
Embout de perceuse	/	3 (6mm, 8mm, 10mm)











Nous recommandons d'acheter tous les accessoires dans le magasin d'acquisition de l'outil. Il est impératif d'utiliser des accessoires de bonne qualité et de marque connue et de choisir l'accessoire correct recommandé dans ce manuel. Pour plus d'informations, se référer à l'emballage des accessoires. Le personnel du magasin est également là pour vous conseiller.

# CONSIGNES DE SÉCURITÉ RELATIVES À LA PERCEUSE MANUELLE

- 1. Veuillez porter un casque antibruit lorsque vous utilisez une perceuse à percussion.** L'exposition au bruit peut causer la perte de l'audition.
- 2. Veuillez utiliser les poignées auxiliaires fournies avec l'outil.** La perte de contrôle peut engendrer des blessures.
- 3. Tenir l'outil par les zones de prises isolées lors d'une utilisation où l'outil tranchant pourrait entrer en contact avec des fils cachés ou avec son propre cordon.** Si les parties externes en métal entrent en contact avec un fil électrique « sous tension », elles pourraient elles aussi devenir « sous tension » et l'utilisateur pourrait recevoir une décharge électrique.

## SYMBOLES

	Pour réduire le risque de blessure, l'utilisateur doit lire le mode d'emploi
	Double isolation
	Porter une protection pour les oreilles
	Porter une protection pour les yeux
	Porter un masque contre la poussière
	Les déchets d'équipements électriques et électroniques ne doivent pas être déposés avec les ordures ménagères. Ils doivent être collectés pour être recyclés dans des centres spécialisés. Consultez les autorités locales ou votre revendeur pour obtenir des renseignements sur l'organisation de la collecte.

	Avant tout travail sur la machine elle-même, retirez la fiche d'alimentation de la prise électrique.
	Portez des gants de protection
	Perceuse percussion
	Perceuse
	Bois
	Métal
	Plastique
	Béton
	Maçonnerie
	Haute vitesse
	Basse vitesse

# INSTRUCTIONS D'UTILISATION



**REMARQUE:** Avant d'utiliser cet outil, lire attentivement le mode d'emploi.

## UTILISATION CONFORME

L'appareil est conçu pour les travaux de perçage en frappe dans la brique, le béton et dans la pierre naturelle ainsi que pour le perçage dans le bois, le métal, la céramique et les matières plastiques.

## ASSEMBLAGE ET FONCTIONNEMENT

ACTION	ILLUSTRATION
Serrage et desserrage de la poignée auxiliaire  <b>AVERTISSEMENT!</b> Vérifiez et tournez toujours la poignée fermement avant utilisation pour éviter les accidents.	Voir Fig. A1, A2
Installation de la jauge de profondeur	Voir Fig. B
Insertion des forets dans le mandrin	Voir Fig. C1, C2
Branchement de l'alimentation	Voir Fig. D
Interrupteur On / Off et bouton de verrouillage	Voir Fig. E
Commande à vitesse variable	Voir Fig. F
Commande de rotation avant et inversée <b>REMARQUE: Ne jamais actionner le commutateur-sélecteur avant/arrière quand la perceuse est en marche ou quand le commutateur marche/arrêt est verrouillé, car cela pourrait endommager la perceuse.</b>	Voir Fig. G
Commande de marteau ou de perceuse	Voir Fig. H

# CONSEIL D'UTILISATION DE LA PERCEUSE

## 1. Percer de la maçonnerie et du béton

Mettre le commutateur-sélecteur de perçage/impact en position "symbole du marteau". Les trépan en carbure de tungstène doivent toujours être utilisés à grande vitesse pour le perçage de la maçonnerie, du béton, etc.

## 2. Percer de l'acier

Mettre le commutateur-sélecteur de perçage/impact en position "symbole de la perceuse". Les trépan en acier rapide doivent toujours être utilisés à vitesse faible pour le perçage de l'acier.

## 3. Avant-trous

Pour percer un grand trou dans un matériau dur (p. ex. l'acier), il est recommandé de percer d'abord un petit avant-trou avant d'utiliser un gros trépan.

## 4. Percer du carrelage

Mettre le commutateur-sélecteur de perçage/impact en position "symbole de la perceuse" pour percer le carreau. Quand le carreau a été percé, passer à la position "symbole du marteau".

## 5. Laisser refroidir le moteur

Si l'outil motorisé devient trop chaud, régler la vitesse sur le maximum et le faire tourner à vide pendant 2-3 minutes pour refroidir le moteur.

## ENTRETIEN

### Retirer la fiche de la prise avant de procéder à un réglage, une réparation ou un entretien.

L'outil motorisé ne requiert pas de graissage ou d'entretien particulier.

Il n'y a pas de pièces réparables par l'utilisateur dans cet outil. Ne jamais utiliser d'eau ou de nettoyeurs chimiques pour nettoyer l'outil. Nettoyer avec un chiffon sec. Toujours conserver l'outil motorisé dans un endroit sec. Maintenir les fentes de ventilation du moteur propres. Empêcher que les commandes de marche soient couvertes de sciure. Il est normal que des étincelles soient visibles dans les fentes de ventilation, cela n'endommagera pas l'outil motorisé.

Si l'alimentation est endommagée, elle doit être remplacée par le fabricant, son agent de

maintenance ou une personne qualifiée de façon similaire, afin d'éviter tout danger.

Le remplacement du cordon d'alimentation doit, en cas de besoin, être effectué par le fabricant ou son représentant, afin, d'éviter un risque pour la sécurité.

## DÉPANNAGE

1. Si votre outil électrique ne démarre pas, vérifiez d'abord la fiche d'alimentation secteur.
2. Si la perceuse ne coupe pas correctement, vérifiez la précision du trépan de la perceuse, remplacer-le s'il est usé. Vérifier que la perceuse est réglée à la rotation avant pour une utilisation normale.
3. Si la panne ne peut être corrigée, renvoyez la défonceuse à un agent agréé pour les réparations.

## PROTECTION DE L'ENVIRONNEMENT



Les déchets d'équipements électriques et électroniques ne doivent pas être déposés avec les ordures ménagères.

Ils sont collectés pour être recyclés dans des centres spécialisés. Consultez les autorités locales ou votre revendeur pour obtenir des renseignements sur l'organisation de la collecte.

## DÉCLARATION DE CONFORMITÉ

Nous,  
POSITEC Germany GmbH  
Konrad-Adenauer-Ufer 37  
50668 Köln

Déclarons que ce produit,  
Description **WORX Perceuse à percussion**  
Modèle **WX317 WX318 (300-329-**  
**désignations des pièces, illustration de**  
**la Perceuse à percussion)**

Fonction **Alésage des trous dans des**  
**matériaux différents**

Est conforme aux directives suivantes,  
**2006/42/EC**  
**2004/108/EC**  
**2011/65/EU**

Et conforme aux normes

**EN 60745-1**  
**EN 60745-2-1**  
**EN 55014-1**  
**EN 55014-2**  
**EN 61000-3-2**  
**EN 61000-3-3**

La personne autorisée à compiler le dossier technique,

**Nom: Russell Nicholson**

**Adresse: Positec Power Tools (Europe) Ltd, PO Box 152, Leeds, LS10 9DS, UK**



Suzhou 2015/07/01

Allen Ding

Ingénieur en chef adjoint, Essais & Certification

- 1. MANDRINO AUTOSERRANTE**
- 2. ASTA DI PROFONDITÀ**
- 3. SELETTORE PERCUSSIONE O TRAPANATURA**
- 4. PULSANTE DI BLOCCO**
- 5. INTERRUTTORE D'ACCENSIONE/SPEGNIMENTO**
- 6. CONTROLLO VELOCITÀ VARIABILE**
- 7. CONTROLLO ROTAZIONE AVANTI ED INDIETRO**
- 8. IMPUGNATURA AUSILIARIA**

**Accessori illustrati o descritti non fanno necessariamente parte del volume di consegna.**

## DATI TECNICI

Codice **WX317 WX318 (300-329- designazione del macchinario rappresentativo del Trapano a percussione)**

		<b>WX317</b>	<b>WX318</b>
Tensione nominale		230-240V~50Hz	
Potenza nominale		600W	810W
Velocità a vuoto nominale		0-3000/min	
Velocità nominale impatto		0-48000/min	
Capacità mandrino		13mm	
Capacità di foratura	Muratura	13mm	16 mm
	Legno	25mm	32 mm
	Acciaio	13mm	13 mm
Classe protezione		□ /II	
Peso		2.1kg	2.42kg

**21**

## INFORMAZIONI SUL RUMORE

	<b>WX317</b>	<b>WX318</b>
Pressione sonora ponderata A	$L_{pA}$ : 99dB(A)	$L_{pA}$ : 93,5dB(A)
Potenza sonora ponderata A	$L_{wA}$ : 110dB(A)	$L_{wA}$ : 104,5dB(A)
$K_{pA}$ & $K_{wA}$	3.0dB(A)	
Indossare la protezione per le orecchie quando la pressione sonora è superiore a 80dB(A)		



## INFORMAZIONI SULLA VIBRAZIONE

		<b>WX317</b>	<b>WX318</b>
I valori totali di vibrazione sono determinati secondo lo standard EN 60745:			
Foratura a percussione su cemento	Valore emissione vibrazioni	$a_{hID} = 6,435\text{m/s}^2$	$a_{hID} = 9,217\text{m/s}^2$
	Incertezza $K = 1,5\text{m/s}^2$		
Foratura su metallo	Valore emissione vibrazioni	$a_{hD} = 4,046\text{m/s}^2$	$a_{hD} = 7,288\text{m/s}^2$
	Incertezza $K = 1,5\text{m/s}^2$		

Si può usare il valore totale della vibrazione dichiarata per rapportare un attrezzo all'altro e anche come verifica preliminare dell'esposizione.



**AVVERTENZA:** Il valore delle vibrazioni emesse durante il reale utilizzo dello strumento può differire dal valore dichiarato in base ai modi con cui viene usato lo strumento, ai seguenti esempi e ad altre variabili:

Come viene usato l'apparecchio e i materiali tagliati o forati.

Le condizioni e la buona manutenzione dello strumento.

L'uso dell'accessorio corretto per il taglio e la sua affilatura, nonché le sue buone condizioni.

La stretta sull'impugnatura e l'eventuale utilizzo di accessori antivibrazione.

L'adeguatezza dell'utilizzo dell'utensile rispetto a quanto previsto.

**Questo strumento potrebbe causare la sindrome da vibrazioni mano-braccio se il suo utilizzo non viene gestito correttamente.**



**AVVERTENZA:** Per essere precisi, una stima del livello di esposizione nelle attuali condizioni di utilizzo dovrebbe anche tenere conto di tutte le parti del ciclo operativo, come le volte in cui lo strumento viene spento e il tempo in cui viene lasciato girare a vuoto senza realmente fare il suo lavoro. Questo potrebbe ridurre significativamente il livello di esposizione sul periodo di lavoro totale.

Un aiuto a minimizzare il proprio rischio di esposizione alle vibrazioni.

USARE sempre scalpelli, trapani e lame affilati.

Conservare questo strumento sempre in conformità a queste istruzioni e mantenerlo ben lubrificato (dove appropriato).

Se lo strumento deve essere usato regolarmente, investire in accessori antivibrazione.

Evitare l'utilizzo dello strumento a temperature di 10°C o inferiori.

Pianificare il programma di lavoro in modo da suddividere i lavori che implicano le maggiori vibrazioni nell'arco di più giorni.

## ACCESSORI

	<b>WX317</b>	<b>WX318</b>
Impugnatura ausiliaria	1	1
Asta di profondità	1	1
Punte trapano HSS	/	3 (5mm, 6mm, 8mm)
Punta per foratura pareti	/	3 (6mm, 8mm, 10mm)

Si raccomanda di acquistare tutti gli accessori nello stesso negozio in cui è stato acquistato l'attrezzo. Usare accessori di buona qualità e di marca sconosciuta. Fare riferimento alla confezione dell'accessorio per altri dettagli. Il personale del negozio può aiutarvi e consigliarvi.

# ISTRUZIONI DI SICUREZZA PER IL TRAPANO A MANO

## 1. Indossare protezioni per le orecchie con tutti i trapani a percussione.

L'esposizione al rumore può provocare la perdita dell'udito.

## 2. Usare le impugnature ausiliarie fornite in dotazione all'attrezzo. La perdita di controllo può provocare lesioni personali.

## 3. Qualora si eseguano attività che prevedano il contatto dell'attrezzo con fili elettrici nascosti o con lo stesso cavo di alimentazione, tenere l'utensile da taglio servendosi delle apposite impugnature isolate. In questo modo, si eviterà il contatto con i fili sotto tensione, impedendo il trasferimento della stessa alle parti metalliche dell'attrezzo ed il conseguente rischio di scossa elettrica per l'operatore.

## SIMBOLI

	Per ridurre il rischio di lesioni, l'utente deve leggere il manuale di istruzioni
	Doppio isolamento
	Indossare protezione per le orecchie
	Indossare protezione per gli occhi
	Indossare una mascherina antipolvere
	I prodotti elettrici non possono essere gettati tra i rifiuti domestici. L'apparecchio da rottamare deve essere portato al centro di riciclaggio per un corretto trattamento. Controllare con le autorità locali o con il rivenditore per localizzare il centro di riciclaggio più vicino.

	Prima di qualsiasi intervento sulla macchina, scollegare la spina dalla presa di corrente.
	Indossare guanti protettivi
	Percussione
	Trapanatura
	Legno
	Metallo
	Plastica
	Calcestruzzo
	Muratura
	Alta velocità
	Bassa velocità

## ISTRUZIONI SUL FUNZIONAMENTO



**NOTA:** Leggere scrupolosamente il manuale delle istruzioni prima di usare l'attrezzo.

### USO CONFORME ALLE NORME

La macchina è idonea per l'esecuzione di forature battenti in mattoni, nel calcestruzzo e nel materiale minerale; essa è adatta anche per forare ed avvitare nel legno, nel metallo, nella ceramica e nelle materie plastiche.

## MONTAGGIO E FUNZIONAMENTO

AZIONE	FIGURA
Avvitamento e rimozione del manico ausiliario  <b>AVVERTENZA:</b> Controllare e ruotare saldamente la maniglia prima dell'uso per evitare incidenti.	Vedere Figura. A1, A2
Installazione del calibro di profondità	Vedere Figura. B
Inserimento punte nel mandrino	Vedere Figura. C1, C2
Collegare il cavo di alimentazione alla presa di corrente	Vedere Figura. D
Interruttore di accensione/spengimento e pulsante "lock-on" per funzionamento continuo	Vedere Figura. E
Controllo velocità variabile	Vedere Figura. F
Controllo rotazione avanti ed indietro <b>NOTA: Non azionare mai il comando avanti/indietro mentre il trapano è in funzione o con l'interruttore on/off in posizione di blocco, altrimenti si rischia di danneggiare il trapano.</b>	Vedere Figura. G
Controllo percussione o trapanatura	Vedere Figura. H

## CONSIGLI SUL FUNZIONAMENTO DEL TRAPANO

### 1. Forare muri e cemento

Portare il selettore foratura/percussione sul simbolo "percussione". Usare sempre punte al tungsteno indurite al carbonio per la foratura di muri e cemento, lavorando ad alta velocità.

### 2. Forare acciaio

Portare il selettore foratura/percussione sul simbolo "foratura". Usare sempre punte HSS per forare l'acciaio, lavorando a bassa velocità.

### 3. Fori pilota

Quando si deve eseguire un foro grande su un materiale molto duro (p.e. acciaio), si consiglia di eseguire prima un foro più piccolo prima di usare una punta molto grande.

### 4. Forare mattonelle

Portare il selettore foratura/percussione sul simbolo "foratura" per forare la mattonella. Una volta penetrata la mattonella, passare alla posizione "percussione".

### 5. Raffreddamento del motore

Se l'attrezzo diventa troppo caldo, impostare la velocità al massimo e farlo funzionare a vuoto per 2-3 minuti per raffreddare il motore.

## MANUTENZIONE

**Rimuovere la spina dalla presa di corrente prima di eseguire qualsiasi regolazione, riparazione o manutenzione.**

L'attrezzo non richiede lubrificazione o manutenzione aggiuntiva..

All'interno dell'attrezzo non ci sono parti riparabili da parte dell'utente. Non usare mai acqua o detergenti chimici per pulire l'attrezzo. Pulire con un panno asciutto. Immagazzinare sempre gli attrezzi elettrici in luoghi asciutti. Tenere pulite le aperture di ventilazione del motore. Tenere puliti dalla polvere tutti i controlli operativi. La formazione di scintille all'interno delle aperture di ventilazione, è un fenomeno normale che non crea danni all'attrezzo.

Se il cavo d'alimentazione è danneggiato, deve essere sostituito dal produttore, il suo



distributore o persona egualmente qualificata per evitare pericoli.

Se è necessario sostituire il cavo di alimentazione, tale operazione deve essere effettuata dal produttore o da un suo agente per evitare un pericolo alla sicurezza.

## RISOLUZIONE GUASTI

1. Se l'apparecchiatura non si avvia, per prima cosa controllare la presa di corrente.
2. Se il trapano non fora correttamente, controllare la punta del trapano, e sostituirla se usurata. Controllare che il trapano sia orientato per il funzionamento normale.
3. Se il guasto non può essere riparato, portare l'utensile a un rivenditore autorizzato per eseguire la riparazione.

## TUTELA AMBIENTALE



I prodotti elettrici non possono essere gettati tra i rifiuti domestici.

■ L'apparecchio da rottamare deve essere portato al centro di riciclaggio per un corretto trattamento. Controllare con le autorità locali o con il rivenditore per localizzare il centro di riciclaggio più vicino.

## DICHIARAZIONE DI CONFORMITÀ

Noi,  
POSITEC Germany GmbH  
Konrad-Adenauer-Ufer 37  
50668 Köln

Dichiariamo che l'apparecchio,  
Descrizione **WORX Trapano a percussione**  
Codice **WX317 WX318 (300-329-  
designazione del macchinario  
rappresentativo del Trapano a  
percussione)**  
Funzione **Noioso fori in vari materiali**

È conforme alle seguenti direttive,  
**2006/42/EC**  
**2004/108/EC**  
**2011/65/EU**

Conforme a,  
**EN 60745-1**  
**EN 60745-2-1**  
**EN 55014-1**  
**EN 55014-2**  
**EN 61000-3-2**  
**EN 61000-3-3**

Il responsabile autorizzato alla compilazione della documentazione tecnica,  
**Nome: Russell Nicholson**  
**Indirizzo: Positec Power Tools (Europe) Ltd, PO Box 152, Leeds, LS10 9DS, UK**



Suzhou 2015/07/01  
Allen Ding  
Vice capo ingegnere, testing e certificazione

1. MANDRIL SIN LLAVE
2. TOPE DE PROFUNDIDAD
3. PALANCA SELECTORA DE PERCUSIÓN
4. BOTÓN DE BLOQUEO DEL INTERRUPTOR
5. INTERRUPTOR DE ENCENDIDO / APAGADO
6. DIAL DE PRESELECCIÓN DE VELOCIDAD
7. PALANCA DE DIRECCIÓN DE ROTACIÓN
8. EMPUÑADURA AUXILIAR

Los accesorios ilustrados o descritos pueden no corresponder al material suministrado de serie con el aparato.

## CARACTERÍSTICAS TÉCNICAS

Modelo **WX317 WX318 (300-329- denominaciones de maquinaria, representantes de Taladro de percusión)**

		WX317	WX318
Tensión nominal		230-240V~50Hz	
Potencia nominal		600W	810W
Velocidad nominal en vacío		0-3000/min	
Tasa de impacto		0-48000/min	
Capacidad portabrocas		13mm	
Capacidad de taladrado	Cemento	13mm	16 mm
	Madera	25mm	32 mm
	Acero	13mm	13 mm
Clase de protección		□ /II	
Peso		2.1kg	2.42kg

## RUIDO Y DATOS DE VIBRACIÓN

	WX317	WX318
Nivel de presión acústica de ponderación	$L_{pA}$ : 99dB(A)	$L_{pA}$ : 93,5dB(A)
Nivel de potencia acústica de ponderación	$L_{wA}$ : 110dB(A)	$L_{wA}$ : 104,5dB(A)
$K_{pA}$ & $K_{wA}$	3.0dB(A)	
Úsese protección auditiva cuando la presión acústica sea mayor a	80dB(A)	



# INFORMACIÓN DE VIBRACIÓN

		<b>WX317</b>	<b>WX318</b>
Los valores totales de vibración se determinan según la norma EN 60745:			
Taladrado de impacto en hormigón:	Valor de emisión de vibración	$a_{hID} = 6,435\text{m/s}^2$	$a_{hID} = 9,217\text{m/s}^2$
	Incertidumbre K=	1.5m/s <sup>2</sup>	
Taladrado en metal	Valor de emisión de vibración	$a_{hD} = 4,046\text{m/s}^2$	$a_{hD} = 7,288\text{m/s}^2$
	Incertidumbre K=	1.5m/s <sup>2</sup>	

El valor total de vibración declarado se puede utilizar para comparar una herramienta con otra y también en una evaluación preliminar de exposición.



**ADVERTENCIA:** El valor de emisión de vibraciones durante el uso de la herramienta podría ser distinto al valor declarado dependiendo de la forma en que se use la herramienta según las condiciones siguientes, y otras variaciones sobre el uso de la herramienta: El modo de uso de la herramienta y los materiales que se cortan o perforan. El estado general y las condiciones de mantenimiento de la herramienta. La utilización del accesorio correcto para la herramienta y su correcto mantenimiento afilado y en buenas condiciones. La firme sujeción de las empuñaduras y la utilización de accesorios antivibración. El uso de la herramienta conforme a su diseño y estas instrucciones.

**Esta herramienta podría causar síndrome de vibración mano-brazo si no se utiliza correctamente.**



**ADVERTENCIA:** Para conseguir una mayor precisión, debe tenerse en cuenta una estimación del nivel de exposición en condiciones reales de todas las partes del ciclo de uso, como los tiempos durante los que la herramienta está apagada o el tiempo que está funcionando al ralentí sin realizar ningún trabajo. Esto podría reducir notablemente el nivel de exposición durante el periodo completo de trabajo. Cómo minimizar el riesgo de exposición a la vibración. Utilice SIEMPRE cinceles, brocas y cuchillas afiladas. Mantenga esta herramienta de acuerdo con estas instrucciones y bien lubricada (si es necesario). Si la herramienta se utiliza regularmente, invierta en accesorios antivibración. Evite el uso de herramientas a temperaturas de 10°C o menos. Planifique su programa de trabajo para distribuir el uso de la herramienta a lo largo de varios días.

## ACCESORIOS







	<b>WX317</b>	<b>WX318</b>
Empuñadura auxiliar	1	1
Tope de profundidad	1	1
HSS Brocas	/	3 (5mm, 6mm, 8mm)
Broca para ladrillo	/	3 (6mm, 8mm, 10mm)





Recomendamos que adquiera todos sus accesorios en el mismo comercio donde compró la herramienta. Utilice accesorios de buena calidad y de marca reconocida. Elija los accesorios de acuerdo con el trabajo que pretende realizar. Consulte los estuches de los accesorios para más detalles. El personal del comercio también puede ayudar y aconsejar.

# INSTRUCCIONES DE SEGURIDAD DEL TALADRO

- 1. Siempre utilice protección auditiva mientras use el martillo.** Estar expuesto a sonidos fuertes puede causar pérdida de audición.
- 2. Utilice las asas auxiliares suministradas con la herramienta.** La pérdida de control puede causar lesiones personales.
- 3. Sujetar la herramienta por las partes aisladas durante su utilización.** De este modo se evitará cualquier tipo de descarga provocada por el corte de cables o piezas con corriente.

## SÍMBOLOS

	Para reducir el riesgo de lesión, lea el manual de instrucciones
	Doble aislamiento
	Utilice protección auditiva
	Utilizar protección ocular
	Utilizar una máscara antipolvo
	Los residuos de aparatos eléctricos y electrónicos no deben depositarse en la basura doméstica. Se deben reciclar en las instalaciones especializadas. Consulte a las autoridades locales o el establecimiento para saber cómo reciclar estos productos

	Antes de empezar una intervención en la propia máquina, desenchufe la clavija de red de la toma de corriente
	Utilizar guantes de protección
	Taladrar con percutor
	Taladrar
	Madera
	Metal
	Plástico
	Cemento
	Mampostería
	Alta velocidad
	Baja velocidad

# INSTRUCCIONES DE FUNCIONAMIENTO



**NOTA:** Antes de usar la herramienta lea el manual de instrucciones detenidamente.

## USO INDICADO

El aparato ha sido diseñado para taladrar con percusión en ladrillo, hormigón y piedra, así como para taladrar sin percusión madera, metal, cerámica y material sintético.

## MONTAJE Y FUNCIONAMIENTO

ACCIÓN	FIGURA
Fijar y soltar el mango auxiliar  <b>ADVERTENCIA:</b> Para evitar un accidente, siempre compruebe y gire fuertemente el asa antes de usar el producto.	Ver Fig. A1, A2
Instalación del metro de profundidad	Ver Fig. B
Insertar brocas en el portabrocas	Ver Fig. C1, C2
Conectar la alimentación eléctrica	Ver Fig. D
Interruptor de encendido/apagado y botón de bloqueo	Ver Fig. E
Control de velocidad variable	Ver Fig. F
Palanca de dirección de rotación <b>NOTA: No desplace nunca el selector de giro mientras el taladro se encuentre en funcionamiento o el interruptor de encendido/apagado se encuentre bloqueado. Podría provocar daños en el taladro.</b>	Ver Fig. G
Palanca selectora de percusión	Ver Fig. H

# CONSEJOS DE TRABAJO PARA SU TALADRO

## 1. Perforación sobre tabiques y hormigón

Coloque el selector de percusión en la posición taladrar con percusión. Utilice siempre brocas de Carburo de Tungsteno para perforar tabiques y hormigón a alta velocidad.

## 2. Taladrar acero

Coloque el selector de percusión en la posición del taladrar sin percusión. Utilice siempre brocas de HSS para perforar acero a baja velocidad.

## 3. Taladros de gran diámetro

Para realizar un taladro de gran diámetro en un material duro (como el acero), le recomendamos que realice taladros previos de menor diámetro antes de utilizar una broca más grande.

## 4. Perforar baldosas

Coloque el selector de percusión en la posición de taladrar sin percusión para perforar la baldosa. Una vez traspasada la capa cerámica de la baldosa, cambie a la posición taladrar con percusión.

## 5. Enfríe el motor

Si su herramienta eléctrica se recalienta demasiado, lleve la velocidad al máximo y accione sin carga durante 2 o 3 minutos para enfriar el motor.

## MANTENIMIENTO

**Retire el enchufe de la toma de corriente antes de efectuar cualquier ajuste, reparación o mantenimiento.**

Su herramienta eléctrica no requiere de lubricación ni mantenimiento adicional. No posee piezas en su interior que deban ser reparadas por el usuario. Nunca emplee agua o productos químicos para limpiar su herramienta. Use simplemente un paño seco. Guarde siempre su herramienta en un lugar seco. Mantenga limpias las ranuras de ventilación del motor. Mantenga todos los controles de funcionamiento libres de polvo. La observación de chispas que destellan bajo las ranuras de ventilación indica un funcionamiento normal que no dañará su herramienta.

Si el cable de alimentación está dañado deberá ser reemplazado por el fabricante, su agente de servicio o por alguna persona cualificada para evitar riesgos.

Si fuera necesario sustituir el cable de alimentación, encárguelo al fabricante o a su representante para evitar que se ponga en riesgo la seguridad.

## RESOLUCIÓN DE PROBLEMAS

1. Si la herramienta no funciona, compruebe la toma eléctrica en primer lugar.
2. Si el taladro no taladra correctamente, compruebe que la broca se encuentre en buenas condiciones, y reemplácela si está gastada. Compruebe que la broca está girando en dirección correcta.
3. Si no es posible solucionar cualquier anomalía en su minitaladro, encargue su revisión a un distribuidor autorizado para su reparación.

## PROTECCIÓN AMBIENTAL



Los residuos de aparatos eléctricos y electrónicos no deben depositarse en la basura doméstica. Se deben reciclar en las instalaciones especializadas. Consulte a las autoridades locales o el establecimiento para saber cómo reciclar estos productos.

## DECLARACIÓN DE CONFORMIDAD

Los que reciben,  
POSITEC Germany GmbH  
Konrad-Adenauer-Ufer 37  
50668 Köln

Declaran que el producto,  
Descripción **WORX Taladro de percusión**  
Modelo **WX317 WX318 (300-329-  
enominaciones de maquinaria, represent-  
antes de Taladro de percusión)**  
Funciones **De perforación en diversos  
materiales**

Cumple con las siguientes Directivas,  
**2006/42/EC**  
**2004/108/EC**  
**2011/65/EU**

Cumple las normativas  
**EN 60745-1**  
**EN 60745-2-1**  
**EN 55014-1**  
**EN 55014-2**  
**EN 61000-3-2**  
**EN 61000-3-3**

La persona autorizada para componer el  
archivo técnico,

**Nombre Russell Nicholson**  
**Dirección Positec Power Tools (Eu-  
rope)**  
**Ltd, PO Box 152, Leeds, LS10 9DS, UK**



Suzhou 2015/07/01  
Allen Ding  
Ingeniero Jefe Adjunto. Pruebas y  
Certificación

1. SNELSPAN BOORKOP
2. DIEPTEMETER
3. KLOPBOREN OF BOREN INSTELLING
4. SCHAKELAAR VOOR CONTINU GEBRUIK
5. AAN/UITSCHAKELAAR
6. VARIABELE SNELHEIDS INSTELLING
7. DRAAIRICHTING INSTELLING
8. HANDGREEP

Sommige afgebeelde of beschreven toebehoren worden niet meegeleverd.

## TECHNISCHE GEGEVENS

Type **WX317 WX318 (300-329- aanduiding van machinerie, kenmerkend voor Klopboormachine)**

		<b>WX317</b>	<b>WX318</b>
Spanning		230-240V~50Hz	
Nominaal vermogen		600W	810W
Onbelast toerental		0-3000/min	
Aantal slagen onbelast		0-48000/min	
Diameter boorhouder		13mm	
Boorcapaciteit	Metselwerk	13mm	16 mm
	Hout	25mm	32 mm
	Staal	13mm	13 mm
Beschermingsklasse		□ /II	
Gewicht machine		2.1kg	2.42kg

31

## GELUIDS- EN TRILLINGSGEGEVENS

	<b>WX317</b>	<b>WX318</b>
A-gewogen geluidsdruk	$L_{pA}$ : 99dB(A)	$L_{pA}$ : 93,5dB(A)
A-gewogen geluidsvermogen	$L_{wA}$ : 110dB(A)	$L_{wA}$ : 104,5dB(A)
$K_{pA}$ & $K_{wA}$		3.0dB(A)
Gebruik gehoorbescherming indien de geluidsdruk hoger is dan		80dB(A)



# TRILLINGSGEGEVENS

		WX317	WX318
Totale trillingswaarden (triax vector-som) volgens EN 60745:			
Klopbooren in beton	Trillingswaarde	$a_{hID} = 6,435\text{m/s}^2$	$a_{hID} = 9,217\text{m/s}^2$
	Onzekerheid $K = 1.5\text{m/s}^2$		
Boren in metaal	Trillingswaarde	$a_{hD} = 4,046\text{m/s}^2$	$a_{hD} = 7,288\text{m/s}^2$
	Onzekerheid $K = 1.5\text{m/s}^2$		

De opgegeven totale trillingswaarde kan worden gebruikt om een gereedschap met een ander te vergelijken en kan ook dienen als een voorlopige beoordeling van de blootstelling.



**WAARSCHUWING:** De trillingsemisiewaarde tijdens het feitelijke gebruik van dit elektrisch gereedschap kan afwijken van de opgegeven waarde, afhankelijk van de wijze waarop het gereedschap wordt gebruikt, zoals in de volgende voorbeelden:  
 Hoe het gereedschap wordt gebruikt en welk materiaal wordt gesneden of geboord.  
 Of het gereedschap in goede staat verkeerd en correct wordt onderhouden.  
 Gebruik van de juiste toebehoren voor het gereedschap en of deze scherp zijn en in goede staat verkeren.  
 De stevigheid van de grip op de handgrepen en het eventuele gebruik van antivibratie-accessoires.  
 En of het gereedschap wordt gebruikt waarvoor het ontworpen is en in overeenstemming met deze instructies.

**Dit gereedschap kan een trillingssyndroom in de handen en armen veroorzaken als het niet op de juiste wijze gehanteerd wordt.**



**WAARSCHUWING:** Voor de nauwkeurigheid moet bij een schatting van het blootstellingsniveau in de feitelijke gebruiksomstandigheden rekening worden gehouden met alle delen van de bedrijfscyclus, zoals het moment waarop het gereedschap wordt uitgeschakeld en terwijl het gereedschap in werking is zonder daadwerkelijk gebruikt te worden. Help de blootstelling aan trillingen te minimaliseren.  
 Gebruik **ALTIJD** scherpe beitels, boren en messen.  
 Onderhoud het gereedschap in overeenstemming met deze instructies en houd het goed gesmeerd (indien van toepassing).  
 Schaf antivibratie-accessoires aan wanneer u het gereedschap geregeld gebruikt.  
 Vermijd het gebruik van gereedschap bij temperaturen van 10°C of minder.  
 Plan de werkzaamheden zodat de taken met veel trillingen over een aantal dagen verspreid worden.

## TOEBEHOREN

	WX317	WX318
Handgreep voor	1	1
Dieptemeter	1	1
HSS boren	/	3 (5mm, 6mm, 8mm)
Steenboor	/	3 (6mm, 8mm, 10mm)







Wij adviseren u alle accessoires te kopen in de winkel waar u het gereedschap heeft gekocht. Gebruik producten van goede kwaliteit met een bekende merknaam. Kijk op de verpakking van het accessoire voor meer informatie. Ook het winkelpersoneel kan u helpen en adviseren.













# VEILIGHEIDSISTRUCTIES VOOR HANDBOOR

- 1. Draag oorbescherming bij het gebruik van de boormachine.** Blootstelling aan lawaai kan gehoorverlies veroorzaken.
- 2. Gebruik de meegeleverde hulphandvatten.** Als u de controle verliest kan dat letsel veroorzaken.
- 3. Houd het gereedschap vast bij de geïsoleerde handgrepen wanneer de zaag in contact zou kunnen komen met verborgen leidingen of de eigen stroomdraad.** Contact met een draad die onder stroom staat, zorgt ervoor dat de metalen delen van de machine ook onder stroom komen te staan, waardoor u een elektrische schok kunt krijgen.

## SYMBOLEN

	Lees de gebruikershandleiding om het risico op letsels te beperken
	Dubbele isolatie
	Draag oorbescherming
	Draag een veiligheidsbril
	Draag een stofmasker
	Afgedankte elektrische producten mogen niet bij het normale huisafval terechtkomen. Breng deze producten waar mogelijk naar een recyclecentrum bij u in de buurt. Vraag de verkoper of de gemeente informatie en advies over het recyclen van elektrische apparatuur

	Voordat u werkzaamheden uitvoert aan de machine zelf, moet u de stekker uit het stopcontact trekken
	Draag beschermende handschoenen
	Klopbooren
	Boren
	Hout
	Metaal
	Plastic
	Beton
	Metselwerk
	Hoge snelheid
	Lage snelheid

# BEDIENINGSINSTRUCTIES



**OPMERKING:** Lees het instructieboekje aandachtig voor gebruik van het gereedschap.

## BEOOGD GEBRUIK

Het gereedschap is bestemd om te klopboren in baksteen, beton en steen en om te boren in hout, metaal, keramiek en kunststof.

## ASSEMBLAGE EN BEDIENING

ACTIE	AFBEELDING
De hulphendel vastklemmen en losmaken  <b>WAARSCHUWING:</b> Controleer en draai de hendel altijd stevig voorafgaand aan gebruik om een ongeluk te vermijden.	Zie A1, A2
De dieptestaaf instellen	Zie B
Boorkoppen in de klemplaat stoppen	Zie C1, C2
De voeding aansluiten	Zie D
Aan/Uit-schakelaar en Vergrendelknop	Zie E
Variabele snelheids instelling	Zie F
Voor- en achterwaartse draai instelling <b>OPMERKING: Kom niet aan de selector terwijl de machine nog draait of de aan/uitschakelaar geblokkeerd is. U kunt er de machine mee beschadigen.</b>	Zie G
Hamer of boor instelling	Zie H

## TIPS VOOR HET WERKEN MET UW BOOR

### 1. Boren in metselwerk en beton

Zet de hamer/boreselector in de stand

“hameren”. Gebruik altijd een boor met een hard metalen punt als u met hoge snelheid door metselwerk of beton boort.

### 2. Boren in staal

Zet de hamer/boreselector in de stand “boren”. Gebruik altijd een boor met een punt van HSS als u met lage snelheid door metaal boort.

### 3. Voorboren

Boort u een groot gat in hard materiaal (zoals staal), dan is het aan te bevelen eerst een klein gat voor te boren.

### 4. Boren in tegels

Zet de hamer/boreselector in de stand “boren” om in een tegel te boren. Is de tegel doorboort, schakel dan over naar “hameren”.

### 5. De motor afkoelen

Wanneer het gereedschap te heet wordt, laat het dan twee minuten onbelast draaien om de motor af te laten koelen.

## ONDERHOUD

### Trek de voedingskabel uit de aansluiting voordat u eventuele aanpassingen, reparaties of onderhoud uitvoert.

Dit elektrische gereedschap hoeft niet extra gesmeerd of onderhouden te worden.

Dit gereedschap bevat geen onderdelen waaraan de gebruiker onderhoud kan of moet uitvoeren. Gebruik nooit water of chemische reinigingsmiddelen voor het schoonmaken van uw elektrische gereedschap. Veeg het schoon met een droge doek. Bewaar uw elektrische gereedschap altijd op een droge plek. Houd de ventilatiegleuven van de motor schoon. Houd alle bedieningselementen vrij van stof. Er kunnen vonken zichtbaar zijn in de ventilatiegleuven. Dit is normaal en leidt niet tot beschadiging van uw gereedschap.

Is de voedingskabel beschadigd, dan moet hij, om risico te voorkomen, worden vervangen door de fabrikant, zijn vertegenwoordiger of een ander bevoegd persoon.

Indien het snoer moet worden vervangen, moet dit worden uitgevoerd door de fabrikant of zijn vertegenwoordiger, om veiligheidsrisico's te voorkomen.

## PROBLEMEN OPLOSSEN

1. Als uw elektrisch gereedschap niet start, moet u eerst de stekker in het stopcontact controleren.
2. Snijdt de boor niet goed, controleer dan of de punt nog goed scherp is. Vervang een versleten boor. Controleer of de boor in de juiste richting draait.
3. Kunt u een storing niet hertellen, breng de boormachine dan terug naar een bevoegde leverancier voor reparatie.

## BESCHERMING VAN HET MILIEU

 Afgedankte elektrische producten mogen niet bij het normale huisafval terechtkomen. Breng deze producten waar mogelijk naar een recyclecentrum bij u in de buurt. Vraag de verkoper of de gemeente informatie en advies over het recyclen van elektrische apparatuur.

## CONFORMITEITVERKLARING

Wij,  
POSITEC Germany GmbH  
Konrad-Adenauer-Ufer 37  
50668 Köln

Verklaren dat het product  
Beschrijving **WORX Klopboormachine**  
Type **WX317 WX318 (300-329- aanduiding van machinerie, kenmerkend voor Klopboormachine)**  
Functie **Boren van gaten in verschillende materialen**

Overeenkomt met de volgende richtlijnen:  
**2006/42/EC**  
**2004/108/EC**  
**2011/65/EU**

Standaards in overeenstemming met:  
**EN 60745-1**  
**EN 60745-2-1**  
**EN 55014-1**  
**EN 55014-2**  
**EN 61000-3-2**  
**EN 61000-3-3**

De persoon die bevoegd is om het technische bestand te compileren,  
**Naam Russell Nicholson**  
**Adres Positec Power Tools (Europe) Ltd, PO Box 152, Leeds, LS10 9DS, UK**

Suzhou 2015/07/01  
Allen Ding  
Plaatsvervangend Chief Ingenieur, Testen en

1. SZYBKOZACISKOWY UCHWYT WIERTARSKI
2. OGRANICZNIK GŁĘBOKOŚCI
3. MŁOT UDAROWY/POKRĘTŁO WYBORU WIERTŁA
4. PRZYCISK BLOKADY WŁĄCZNIKA
5. WŁĄCZNIK/WYŁĄCZNIK
6. REGULATOR PRĘDKOŚCI
7. PRZEŁĄCZNIK STEROWANIA KIERUNKIEM OBROTÓW
8. UCHWYT DODATKOWY

Nie wszystkie pokazane na ilustracji akcesoria są dostarczane standardowo.

## DANE TECHNICZNE

Typ **WX317 WX318 (300-329- oznaczenie urządzenia, reprezentuje Wiertarka udarowa)**

		WX317	WX318
Napięcie znamionowe		230-240V~50Hz	
Moc znamionowa		600W	810W
Prędkość bez obciążenia		0-3000/min	
Liczba udarów		0-48000/min	
Pojemność uchwytu		13mm	
Zdolność wiercenia	Mur	13mm	16 mm
	Drewno	25mm	32 mm
	Stal	13mm	13 mm
Podwójna izolacja		□ //	
Masa urządzenia		2.1kg	2.42kg

## DANE DOTYCZĄCE HAŁASU I WIBRACJI

	WX317	WX318
Ważone ciśnienie akustyczne	$L_{pA}$ : 99dB(A)	$L_{pA}$ : 93,5dB(A)
Ważona moc akustyczna	$L_{wA}$ : 110dB(A)	$L_{wA}$ : 104,5dB(A)
$K_{pA}$ & $K_{wA}$	3.0dB(A)	
Używać ochrony słuchu, gdy ciśnienie akustyczne przekracza	80dB(A)	



# INFORMACJE DOTYCZĄCE DRGAŃ

		WX317	WX318
Łączna wartość drgań (suma wektora triax) określona według normy EN 60745:			
Wiercenie udarowe w betonie	Wartość przenoszenia wibracji	$a_{hID} = 6,435\text{m/s}^2$	$a_{hID} = 9,217\text{m/s}^2$
	Niepiewność K= 1.5m/s <sup>2</sup>		
Wiercenie w metalu	Wartość przenoszenia wibracji	$a_{hD} = 4,046\text{m/s}^2$	$a_{hD} = 7,288\text{m/s}^2$
	Niepiewność K= 1.5m/s <sup>2</sup>		

Zadeklarowana całkowita wartość wibracji może być wykorzystana do porównania jednego narzędzia z innym oraz może być użyta we wstępnej ocenie narażenia.



**OSTRZEŻENIE:** Wartość emisji wibracji w czasie rzeczywistego używania elektronarzędzia może się różnić od zadeklarowanej, w zależności od sposobu używania narzędzia w następujących przykładach i innych sposobach używania narzędzia:

Jak używane jest narzędzie oraz, czy materiał jest cięty czy wiercony.

Czy narzędzie jest w dobrym stanie i czy jest prawidłowo konserwowane.

Czy używane są prawidłowe akcesoria narzędzia i czy narzędzie jest właściwie naostrzone oraz w dobrym stanie.

Czy dokręcone są szczęki na uchwycie i czy używane są jakiegokolwiek akcesoria antywibracyjne.

Oraz, czy narzędzie jest używane zgodnie z przeznaczeniem i według instrukcji.

## Nieprawidłowe prowadzenie tego narzędzia może spowodować syndrom wibracji rąk.



**OSTRZEŻENIE:** W szczególności, oszacowanie poziomu ekspozycji w rzeczywistych warunkach używania powinno brać także pod uwagę wszystkie elementy cyklu działania, takie jak czasy wyłączenia narzędzia i czas bezczynności, ale nie rzeczywiście wykonywaną pracę. Może to znacznie zmniejszyć poziom ekspozycji w całym okresie pracy.

Pomoc w minimalizacji narażenia na wibracje.

Należy ZAWSZE używać ostrych dłut, wiertel i ostrzy

Narzędzie należy konserwować z godnie z instrukcjami i prawidłowo smarować (w odpowiednich miejscach)

Jeśli narzędzie jest używane regularnie należy zakupić akcesoria antywibracyjne.

Należy unikać używania narzędzi w temperaturach 10°C lub niższych

Należy zaplanować harmonogram pracy w celu rozłożenia używania narzędzi wytwarzających wysoki poziom drgań na kilka dni.

## AKCESORIA







	WX317	WX318
Uchwyt dodatkowy	1	1
Ogranicznik głębokości	1	1
Wiertła ze stali szybko tnącej HSS	/	3 (5mm, 6mm, 8mm)
Wiertła do kamienia i betonu	/	3 (6mm, 8mm, 10mm)











Zaleca się zakup wszystkich akcesoriów w sklepie, gdzie zakupiono narzędzie. Używać dobrej jakości akcesoriów oznaczonych dobrze znanymi markami. Wybierać wiertła według rodzaju pracy, która ma być wykonana. Więcej szczegółów można znaleźć w dodatkowym opakowaniu. Personel sklepu może również udzielić pomocy i porad.

# INSTRUKCJE BEZPIECZEŃSTWA DLA WIERCENIA RĘCZNEGO

- 1. Wraz z bezprzewodową wiertarką należy używać ochrony słuchu.** Hałas może spowodować utratę słuchu.
- 2. Używać dodatkowych uchwytów dostarczonych wraz z narzędziem.** Utrata kontroli może spowodować obrażenia ciała.
- 3. Jeśli narzędzie tnące może mieć kontakt z ukrytym okablowaniem, podczas działania narzędzie należy trzymać za izolowane powierzchnie.** Kontakt z 'aktywnym' okablowaniem może także spowodować obnażenie metalowych elementów i porażenie operatora prądem elektrycznym.

## SYMBOLE

	Aby zmniejszyć niebezpieczeństwo odniesienia obrażeń, użytkownik powinien przeczytać podręcznik z instrukcjami
	Podwójna izolacja
	Używać ochrony słuchu
	Używać ochrony wzroku
	Używać maski przeciwpyłowej
 	Odpady wyrobów elektrycznych nie powinny być wyrzucane razem z odpadami gospodarstwa domowego. Należy korzystać z recyklingu, jeśli istnieje odpowiednia infrastruktura. Porady dotyczące recyklingu można uzyskać u władz lokalnych lub sprzedawcy detalicznego

	Przed rozpoczęciem wykonywania jakichkolwiek czynności serwisowych należy odłączyć wtyczkę od gniazdka elektrycznego
	Należy zakładać okulary ochronne
	Wiercenie udarowe
	Wiercenie
	Drewno
	Metal
	Tworzywo sztuczne
	Betonie
	Mur
	Wysokie obroty
	Niskie obroty

# INSTRUKCJA OBSŁUGI



**UWAGA:** Przed użyciem narzędzia należy uważnie przeczytać instrukcje.

## UŻYCIĘ ZGODNE Z PRZEZNACZENIEM

Elektronarzędzie przeznaczone jest do wiercenia udarowego w cegle, betonie i kamieniu, a także do wiercenia w drewnie, metalu, ceramice i tworzywach sztucznych.

## MONTAŻ I OBSŁUGA

DZIAŁANIE	ILUSTRACJA
Zaciskanie i poluzowanie uchwytu pomocniczego  <b>OSTRZEŻENIE:</b> Aby uniknąć wypadku, przed użyciem uchwytu należy zawsze sprawdzić i mocno obrócić.	Patrz Rys. A1, A2
Montaż miernika głębokości	Patrz Rys. B
Wkładanie bitów do uchwytu	Patrz Rys. C1, C2
Podłączanie zasilania	Patrz Rys. D
Włącznik i przycisk blokady	Patrz Rys. E
Regulator prędkości	Patrz Rys. F
Stewowanie kierunkiem obrotów <b>UWAGA: Nigdy nie należy używać przełącznika sterowania kierunkiem obrotów podczas pracy wiertarki lub podczas zablokowania włącznika/wyłącznika, ponieważ spowoduje to uszkodzenie wiertarki. Note: Never move the forward/reverse switch whilst the drill in operation or the on/off switch is locked as this will damage the drill.</b>	Patrz Rys. G
Stewowanie udarem lub wierceniem	Patrz Rys. H

# PORADY DOTYCZĄCE WIERTARKI

## 1. Wiercenie w kamieniu i betonie

Ustawić wybierak trybu pracy w pozycji oznaczonej symbolem młota. Do wiercenia w kamieniu, betonie, itp. przy dużej prędkości należy zawsze używać wiertel wykonanych z węgla wolframu.

## 2. Wiercenie w stali

Ustawić wybierak trybu pracy w pozycji oznaczonej symbolem wiertła. Do wiercenia w stali przy niskiej prędkości należy zawsze używać wiertel HSS.

## 3. Otwory pilotowe

W przypadku wiercenia dużego otworu w twardym materiale (np. w stali) zalecamy w pierwszej kolejności wykonanie niewielkiego otworu pilotowego przed skorzystaniem z dużego wiertła.

## 4. Wiercenie w kaflach

Aby wiercić w kaflach, należy ustawić wybierak trybu pracy w pozycji oznaczonej symbolem wiertła. Po przewierceniu kafla ustawić wybierak w pozycji oznaczonej symbolem młota.

## 5. Chłodzenie silnika

Jeśli elektronarzędzie zbyt szybko się nagrzeje, należy ustawić maksymalną prędkość i włączyć bieg jałowy przez 2–3 minuty w celu schłodzenia silnika.

## KONSERWACJA

**Przed dokonywaniem jakichkolwiek regulacji, obsługi technicznej lub konserwacji należy wyjąć wtyczkę z gniazdka.**

Narzędzie to nie wymaga żadnego dodatkowego smarowania czy konserwacji.

W narzędziu nie ma żadnych części, które wymagałyby serwisowania przez użytkownika. Nigdy nie należy używać wody czy środków czyszczących do czyszczenia narzędzia z napędem elektrycznym. Czyścić suchą szmatką. Zawsze należy przechowywać narzędzie w suchym miejscu. Utrzymywać w czystości otwory wentylacyjne silnika. Utrzymywać wszystkie urządzenia sterujące w czystości.

Jeśli uszkodzony zostanie przewód zasilający, aby uniknąć niebezpieczeństwa powinien zostać

wymieniony przez producenta, przedstawiciela serwisu lub inną wykwalifikowaną osobę. Wymiana przewodu zasilania musi być wykonana przez producenta lub jego przedstawiciela, aby uniknąć zagrożenia dla bezpieczeństwa.

## ROZWIĄZYWANIE PROBLEMÓW

1. Jeśli elektronarzędzie nie włącza się, w pierwszej kolejności należy sprawdzić wtyczkę zasilania.
2. Jeśli wiertarka nie działa prawidłowo, sprawdzić wiertło pod kątem ostrości. Wymienić wiertło w razie zużycia. Upewnić się, że kierunek obrotu wiertła jest ustawiony do przodu dla normalnego użytkowania.
3. Jeśli usterki nie można naprawić, należy przekazać narzędzie do upoważnionego sprzedawcy w celu dokonania naprawy.

## OCHRONA ŚRODOWISKA



Odpady wyrobów elektrycznych nie powinny być wyrzucane razem z odpadami gospodarstwa domowego. Należy korzystać z recyklingu, jeśli istnieje odpowiednia infrastruktura. Porady dotyczące recyklingu można uzyskać u władz lokalnych lub sprzedawcy detalicznego.

## DEKLARACJA ZGODNOŚCI

My,  
POSITEC Germany GmbH  
Konrad-Adenauer-Ufer 37  
50668 Köln

Oświadczamy, że produkt,  
Opis **Wiertarka udarowa WORX**  
Typ **WX317 WX318 (300-329- oznaczenie urzędzenia, reprezentuje Wiertarka udarowa)**  
Funkcja **Wiercenie otworów w różnych materiałach**

Jest zgodny z następującymi dyrektywami:  
**2006/42/EC**  
**2004/108/EC**  
**2011/65/EU**

Normy są zgodne z:

**EN 60745-1**  
**EN 60745-2-1**  
**EN 55014-1**  
**EN 55014-2**  
**EN 61000-3-2**  
**EN 61000-3-3**

Osoba upoważniona do kompilacji pliku technicznego,

**Nazwa Russell Nicholson**  
**Adres Positec Power Tools (Europe) Ltd, PO Box 152, Leeds, LS10 9DS, UK**



Suzhou 2015/07/01  
Allen Ding  
Zastępca głównego inżyniera, testowanie i certyfikacja



1. GYORSBEFOGÓ FÚRÓTKMÁNY
2. MÉLYSÉGMÉRŐ
3. FÚRÓ/ÜTFEFÚRÓ FUNKCIÓVÁLASZTÓ
4. KAPCSOLÓRÖGZÍTŐ GOMB
5. BE-/KIKAPCSOLÓ
6. VÁLTOZTATHATÓ SEBESSÉG SZABÁLYOZÓ
7. JOBBRA/BALRA FORGÁSSZABÁLYOZÓ KAR
8. PÓTFOGANTYÚ

Nem minden készülék tartalmazza valamennyi, a fentiekben felsorolt alkatrészt.

## MŰSZAKI ADATOK

Típus **WX317 WX318 (300-329- a készülék megjelölése, ütvefúró)**

		WX317	WX318
Feszültség		230-240V~50Hz	
Névleges felvett teljesítmény		600W	810W
Üresjárat fordulatszám		0-3000/min	
Ütésszám		0-48000/min	
Tokmánybefogás		13mm	
Fúrásteljesítmény	Falazat	13mm	16 mm
	Fa	25mm	32 mm
	Acél	13mm	13 mm
Érintésvédelmi osztály		□ / II	
A készülék súlya		2.1kg	2.42kg

## ZAJÉRTÉKEK

	WX317	WX318
A-súlyozású hangnyomásszint	$L_{pA}$ : 99dB(A)	$L_{pA}$ : 93,5dB(A)
A-súlyozású hangerő	$L_{WA}$ : 110dB(A)	$L_{WA}$ : 104,5dB(A)
$K_{pA}$ & $K_{WA}$	3.0dB(A)	
Viseljen fülvédelmet, ha a hangnyomásszint meghaladja a következő értéket	80dB(A)	



# REZGÉSÉRTÉKEK

	WX317	WX318	
Az EN60745 szabvány szerint meghatározott összes rezgés (háromtengelyű vektoriális összeg) a következő:			
Ütvefúrás betonban	Rezgéskibocsátás	$a_{h_{ID}} = 6,435\text{m/s}^2$	$a_{h_{ID}} = 9,217\text{m/s}^2$
	Bizonytalanság $K = 1,5\text{m/s}^2$		
Fúrás fémekben	Rezgéskibocsátás	$a_{h_D} = 4,046\text{m/s}^2$	$a_{h_D} = 7,288\text{m/s}^2$
	Bizonytalanság $K = 1,5\text{m/s}^2$		

A hivatalos összesített rezgésszint a szerszámok összehasonlítására, illetve a kitettség előzetes felmérésére használható.

**FIGYELEM:** Az elektromos kéziszerszám használata során a rezgéskibocsátás eltérhet a fenti értéktől attól függően, hogy a szerszámot hogyan használják. Az érték függhet az alábbiaktól: Hogyan használják a szerszámot, milyen anyagokat vágnak vagy fúrnak.

Az eszköz jó állapotban van-e, megfelelően karbantartják-e.

Megfelelő tartozékokat használnak-e az eszközhöz, vigyáznak-e, hogy hegyes legyen és jó állapotban maradjon.

A markolat megfelelően rögzül-e, használnak-e rezgéscsillapító tartozékokat.

A szerszámot rendeltetészerűen, kialakításának és a jelen utasításoknak megfelelően használják-e.

**Ha a szerszámot nem kezelik megfelelően, kéz-kar vibrációs szindrómát okozhat.**

**FIGYELEM:** A pontosság érdekében az expozíciós szint becslült értékéhez a valós használati körülmények között figyelembe kell venni a működési ciklus valamennyi elemét, így azt az időt is, amikor a szerszám ki van kapcsolva, és amikor üresjáratban működik. Ez a teljes munkaidőszak viszonylatában jelentősen csökkentheti az expozíciós szintet.

A rezgéskockázatnak való kitettséget az alábbiakkal csökkentheti:

MINDIG éles vésőt, pengét, és hegyes fúrófejet használjon.

Az eszközt jelen utasításoknak megfelelően tartsa karban, és vigyázzon a megfelelő kenésre (ahol erre szükség van).

Ha rendszeresen használja az eszközt, vásároljon rezgéscsillapító tartozékokat.

Kerülje az eszköz használatát  $10^\circ\text{C}$  vagy alacsonyabb hőmérsékleten.

Úgy tervezze meg a munkáját, hogy a magas rezgésszámú eszközök használatát igénylő feladatokat több napra ossza el.

## TARTOZÉKOK





	WX317	WX318
Pótfogantyú	1	1
Mélységmérő	1	1
HSS fúrófejek	/	3 (5mm, 6mm, 8mm)
Fúrószár falazathoz	/	3 (6mm, 8mm, 10mm)

Javasoljuk, hogy a tartozékokat ugyanabból a boltból vásárolja meg, ahol a szerszámot is vásárolta. Jó minőségű, márkás tartozékokat használjon. A tartozék típusát az elvégzendő munkának megfelelően válassza meg. További részleteket a tartozék csomagolásán talál. Kérjen segítséget és tanácsot a bolti eladóktól.

# KÉZIFÚRÓ BIZTONSÁGI UTASÍTÁSAI

- 1. Ütvefúráshoz viseljen fülvédőt.** A zaj a hallóképesség elvesztéséhez vezethet.
- 2. Ha az elektromos kéziszerszámmal pótfogantyúk is szállításra kerültek, használja azokat.** Ha elveszti az uralmát a berendezés felett, ez sérülésekhez vezethet.
- 3. Az elektromos kéziszerszámot csak a szigetelt fogantyúfelületeknél fogva tartsa, ha olyan munkát végez, amelynek során a betétszerszám feszültség alatt álló, kívülről nem látható vezetékekhez, vagy a készülék saját hálózati csatlakozó kábeljéhez érhet.** Ha berendezés egy feszültség alatt álló vezetékhez ér, az elektromos kéziszerszám fémrészei szintén feszültség alá kerülhetnek és áramütéshez vezethetnek.

## SZIMBÓLUMOK

	A sérülésveszély csökkentése érdekében a felhasználónak el kell olvasnia az utasításokat
	Dupla szigetelés
	Viseljen szemvédőt
	Viseljen fülvédőt
	Viseljen pormaszkot

	A leselejtezett elektromos készülékek nem dobhatók ki a háztartási hulladékkal. Ha van a közelben elektromos hulladék gyűjtő udvar, vigye oda a készüléket. Az újrahasznosítási lehetőségekről tájékozódjon a helyi hatóságoknál vagy a kereskedőnél
	Mielőtt bármilyen munkát végezne magán a szerszámon, húzza ki az áramból
	Viseljen védőszemüveget
	Ütvefúrás
	Fúrás
	Fa
	Fém
	Műanyag
	Beton
	Falazat
	Magas fordulatszám
	Alacsony fordulatszám

# HASZNÁLATI UTASÍTÁSOK



**MEGJEGYZÉS:** Mielőtt a szerszámot használná, olvassa el figyelmesen az utasításokat.

## RENDELTTETÉS

Az elektromos kéziszerszám téglában, betonban és terméskőben végzett ütvefúrássra, valamint fában, fémekben, keramikus anyagokban és műanyagokban végzett fúrássra szolgál.

## ÖSSZESZERELÉS ÉS MŰKÖDÉS

MŰVELET	ÁBRA
A kiegészítő nyél rögzítése és meglazítása <b>FIGYELEM:</b> A balesetek megelőzése érdekében használat előtt mindig ellenőrizze és forgassa el erőteljesen a fogantyút.	Lásd A1, A2. Ábra
A mélységmérő felszerelése	Lásd B. Ábra
Fúrószár behelyezése a tokmányba	Lásd C1, C2. Ábra
Az áram csatlakoztatása	Lásd D. Ábra
Be-/kikapcsoló gomb és zár gomb	Lásd E. Ábra
Változtatható sebesség szabályozó	Lásd F. Ábra
Előre és vissza forgásszabályozó <b>MEGJEGYZÉS: Soha ne mozdítsa a jobbra/balra kapcsolót a fúró működése közben vagy úgy, hogy a ki-/bekapcsológomb rögzítve van, mivel ez károsítja a fúrót.</b>	Lásd G. Ábra
Ütvefúráss vagy fúrás szabályozó	Lásd H. Ábra

# A FÚRÓ HASZNÁLATÁVAL KAPCSOLATOS JAVASLATOK

## 1. Falazat és beton fúrása

Állítsa a fúrásművelet kapcsolót "ütvefúró" helyzetbe. Falazat, beton stb. nagysebességgel történő fúrásához mindig karbid anyagú fúrószárat használjon.

## 2. Fúrás acélba

Állítsa a fúrásművelet kapcsolót "fúró" helyzetbe. Acél alacsony sebességen történő fúrásához mindig HSS fúrófejet használjon.

## 3. Tágitás

Ha kemény anyagba (például acélba) fúr nagyobb lyukat, javasoljuk, hogy mielőtt vastag fúrószárat használna, előbb fúrjon egy kisebb lyukat.

## 4. Csempe fúrása

Csempe fúrásához állítsa a fúrásművelet kapcsolót "fúró" helyzetbe. Miután behatolt a csempebe, állítsa át a kapcsolót "ütvefúró" helyzetbe.

## 5. A motor hűtése

Amennyiben a szerszám túlságosan felmelegedik, állítsa maximális sebességre, és járassa terhelés nélkül 2-3 percig a motor lehűlése érdekében.

## KARBANTARTÁS

### Bármilyen állítás, javítás vagy karbantartási művelet előtt húzza ki a kábelt a konnektorból.

Az elektromos kéziszerszámot nem szükséges megkenni vagy karbantartani.

A szerszám nem tartalmaz a felhasználó által javítható alkatrészeket. Soha ne használjon vizet vagy vegyi tisztítószerket a szerszám tisztításához. Törölje tisztára egy száraz ronggyal.

A szerszámot mindig száraz helyen tárolja. Tartsa tisztán a motor szellőzőnyílásait. Minden szabályozóeszközt tartson pormentesen. A szellőzőnyílásokon keresztül néha szikrák láthatók. Ez természetes, nem okoz kárt az elektromos kéziszerszámokban.

Amennyiben az áramellátó kábel sérült, a gyártónak, a megbízott szakembernek vagy egy hasonlóan képesített szakembernek ki kell

cserélnie azt a kockázatok elkerülése érdekében. Ha a tápkábelt cserélni kell, ezt a kockázat elkerülése érdekében a gyártónak vagy képviselőjének kell elvégeznie.

## HIBAEELHÁRÍTÁS

1. Ha a szerszám nem indul, először ellenőrizze a dugót.
2. Ha a fúró nem működik megfelelően, ellenőrizze, hogy a fej elég hegyes-e. Ha elkopott, cserélje ki. Ellenőrizze, hogy a fúró normál használathoz előreforgásra van-e állítva.
3. Ha nem találja a hiba okát, juttassa vissza a szerszámot a kereskedőhöz javítás céljából.

## KÖRNYEZETVÉDELME



A leselejtezett elektromos készülékek nem dobhatók ki a háztartási hulladékkal.

■ Ha van a közelben elektromos hulladék gyűjtő udvar, vigye oda a készüléket. Az újrahasznosítási lehetőségekről tájékozódjon a helyi hatóságoknál vagy a kereskedőnél.

## MEGFELELŐSÉGI NYILATKOZAT

A gyártó:  
POSITEC Germany GmbH  
Konrad-Adenauer-Ufer 37  
50668 Köln

Kijelenti, hogy a termék  
Leírás **WORX Ütvefúró**  
Típus **WX317 WX318 (300-329- a készülék megjelölése, ütvefúró)**  
Rendeltetés **lyukak fúrása különböző anyagokba**

Megfelel a következő irányelveknek,  
**2006/42/EC**  
**2004/108/EC**  
**2011/65/EU**

Az alábbi normáknak:

**EN 60745-1**  
**EN 60745-2-1**  
**EN 55014-1**  
**EN 55014-2**  
**EN 61000-3-2**  
**EN 61000-3-3**

45

A műszaki dokumentáció összeállítására jogosult személy:

**Név Russell Nicholson**  
**Cím Positec Power Tools (Europe) Ltd, PO Box 152, Leeds, LS10 9DS, UK**



Suzhou 2015/07/01  
Allen Ding  
Helyettes főmérnöke, Tesztelés és minősítés

1. MANDRINĂ FĂRĂ CHEIE
2. INDICATOR DE ADÂNCIME
3. SELECTOR FUNCȚIE GĂURIRE/GĂURIRE CU PERCUȚIE
4. BUTON DE BLOCARE A COMUTATORULUI
5. COMUTATOR DE PORNIRE/OPRIRE
6. BUTON TURAȚIE VARIABILĂ
7. PÂRGHIE DE CONTROLARE A ROTAȚIEI ÎNAINTE ȘI ÎNAPOI
8. MÂNER AUXILIAR

**Nu toate accesoriile ilustrate sau descrise sunt incluse în livrarea standard.**

## DATE TEHNICE

Tip **WX317 WX318 (300-329- denumirea mașinii, reprezentând mașina de găurit cu percuție)**

		WX317	WX318
Tensiune		230-240V~50Hz	
Putere		600W	810W
Turație în gol		0-3000/min	
Număr de bătai		0-48000/min	
Capacitate mandrină		13mm	
Capacitate de găurire	Zidărie	13mm	16 mm
	Lemn	25mm	32 mm
	Oțel	13mm	13 mm
Clasă de protecție		□ /II	
Greutate uneltă		2.1kg	2.42kg

## INFORMAȚII PRIVIND ZGOMOTUL/VIBRAȚIILE

	WX317	WX318
O presiune sonoră ponderată	$L_{pA}$ : 99dB(A)	$L_{pA}$ : 93,5dB(A)
O putere sonoră ponderată	$L_{wA}$ : 110dB(A)	$L_{wA}$ : 104,5dB(A)
$K_{pA}$ & $K_{wA}$	3.0dB(A)	
Purtați protecție pentru urechi când presiunea acustică este peste	80dB(A)	



# INFORMAȚII PRIVIND VIBRAȚIILE

	WX317	WX318	
Valori totale vibrații (sumă vectorială triaxială) determinată conform EN 60745:			
Găurire cu percuție în beton	Valoare emisii de vibrații	$a_{hID} = 6,435\text{m/s}^2$	$a_{hID} = 9,217\text{m/s}^2$
	Marjă de eroare $K = 1.5\text{m/s}^2$		
Găurire în metal	Valoare emisii de vibrații	$a_{hD} = 4,046\text{m/s}^2$	$a_{hD} = 7,288\text{m/s}^2$
	Marjă de eroare $K = 1.5\text{m/s}^2$		

Valoarea totală declarată a vibrațiilor poate fi utilizată pentru compararea unei unelte cu o alta și, de asemenea, poate fi utilizată în cazul unei evaluări preliminare a expunerii.



**AVERTISMENT:** Valoarea emisiilor de vibrații în timpul utilizării efective a unelei electrice poate diferi de valoarea nivelului declarat, în funcție de modul în care unealta este utilizată, în funcție de următoarele exemple și alte variații privind utilizarea unelei:

Modul în care este utilizată unealta și materialele tăiate sau găurite.

Unealta să fie într-o stare bună și întreținută corespunzător

Utilizarea accesoriului corect pentru unealtă, fiind ascuțit și în bună stare de funcționare.

Strângerea cu fermitate a mânerelor și utilizarea oricăror accesorii anti-vibrații.

Iar unealta este utilizată conform destinației de utilizare și acestor instrucțiuni.

**Această unealtă poate cauza sindromul vibrației mâinii-brațului dacă nu este utilizată corespunzător.**



**AVERTISMENT:** Pentru precizie, o estimare a nivelului de expunere în condițiile de utilizare reale trebuie de asemenea să țină cont de toate componentele ciclului de operare, precum momentele când unealta este oprită și când merge în gol, dar nu efectuează operația propriu-zisă.

Acest lucru ar putea reduce semnificativ nivelul de expunere pe durata totală de lucru.

Ajută la reducerea riscului de expunere la vibrații.

Utilizați ÎNTOTDEAUNA dălți, burghie și pânze ascuțite

Întrețineți unealta în conformitate cu aceste instrucțiuni și mențineți-o bine lubrifiată (dacă este cazul)

Dacă unealta va fi utilizată în mod regulat, investiți în accesorii anti-vibrații.

Evitați utilizarea uneltelor la temperaturi de 10°C sau mai puțin.

Planificați-vă lucrul pentru a desfășura utilizarea uneltelor cu nivel ridicat de vibrații de-a lungul mai multor zile.

## ACCESORII













	WX317	WX318
Mâner auxiliar	1	1
Indicator de adâncime	1	1
Vârf de burghiu HSS	/	3 (5mm, 6mm, 8mm)
Capăt burghiu zidărie	/	3 (6mm, 8mm, 10mm)

Vă recomandăm să achiziționați accesorii de la același magazin de la care ați cumpărat unealta.





Utilizați accesorii de bună calitate, de la un producător cunoscut. Alegeți tipul în funcție de lucrarea pe care urmează să o efectuați. Consultați ambalajul accesoriului pentru detalii suplimentare. Personalul din magazin vă poate oferi asistență și sfaturi.

# INSTRUCȚIUNI CU PRIVIRE LA SECURITATEA MAȘINII DE GĂURIT MANUALE

- Purtați echipament de protecție pentru urechi când lucrați cu mașina de găurit cu percuție.** Expunerea la zgomot poate duce la pierderea auzului.
- Folosiți mânerul(ele) auxiliar(e), dacă este/sunt furnizat(e) cu uealta.** Pierderea controlului poate duce la răniri.
- Țineți uealta electrică de suprafețele de prindere izolate atunci când efectuați o operațiune în care accesoriul de tăiere poate intra în contact cu fire ascunse sau cu propriul cablu.** Accesoriul de tăiere care intră în contact cu un fir aflat sub tensiune poate pune sub tensiune componentele metalice neizolate ale mașinii electrice și poate produce un șoc electric asupra operatorului.

	Produsele electrice nu trebuie depuse la deșeurile împreună cu gunoierul menajer. Vă rugăm să depuneți produsele electrice la unitățile de reciclare existente. Consultați-vă cu autoritățile locale sau cu distribuitorul pentru sfaturi privind reciclarea
	Înainte oricăror lucrări pe mașina propriu-zisă, scoateți cablul de alimentare din priză
	Purtați mănuși de protecție
	Găurire cu percuție
	Găurire
	Lemn
	Metal
	Plastic
	Beton
	Zidărie
	Turație mare
	Turație joasă

## SIMBOLURI

	Pentru a reduce riscul de accidentări, utilizatorul trebuie să citească manualul de instrucțiuni
	Izolație dublă
	Purtați echipament de protecție pentru urechi
	Purtați echipament de protecție pentru ochi
	Purtați mască de protecție contra prafului



# INSTRUCȚIUNI DE UTILIZARE



**NOTĂ:** Înainte de a utiliza unealta, citiți cu atenție manualul de instrucțiuni.

## DESTINAȚIA DE UTILIZARE

Mașina este concepută pentru găurirea cu percuzie în cărămidă, beton și piatră, precum și pentru efectuarea de găuri în lemn, metal și plastic.

## ASAMBLARE ȘI OPERARE

ACȚIUNE	GRAFICĂ
Fixarea și slăbirea mânerului auxiliar  <b>AVERTISMENT:</b> Verificați întotdeauna și strângeți ferm mânerul înainte de utilizare pentru a evita accidentarea.	Consultați Fig. A1, A2
Instalarea indicatorului de adâncime	Consultați Fig. B
Introducerea burghiilor în mandrină	Consultați Fig. C1, C2
Cuplarea alimentării	Consultați Fig. D
Comutator de pornire/oprire și buton de blocare	Consultați Fig. E
Buton turație variabilă	Consultați Fig. F
Buton de rotație înainte și înapoi <b>NOTĂ: Nu modificați niciodată direcția de rotație în timpul rotirii unelei, așteptați până la oprirea acesteia.</b>	Consultați Fig. G
Buton pentru operare ca rotopercutor sau mașină de găurit	Consultați Fig. H

# SFATURI PRIVIND LUCRUL CU MAȘINA DE GĂURIT

## 1. Perforarea zidăriei și a betonului

Mutați comutatorul pentru perforare/percusiune în poziția marcată cu “ simbolul unui ciocan”. În cursul perforării zidăriei, a betonului etc., ar trebui să utilizați întotdeauna burghie cu vârf din carburi la turații mari de perforare.

## 2. Perforarea oțelului

Mutați comutatorul pentru perforare/percusiune în poziția marcată cu “ simbolul unui burghiu”. Burghiile HSS, în cursul perforării oțelului, ar trebuie să fie utilizate la turații reduse.

## 3. Orificii de ghidare

În cursul perforării unor orificii dimensionale în materiale dure (de exemplu, oțel), recomandăm ca, înainte de utilizarea burghiului mare, să efectuați prima dată un orificiu mic de ghidare.

## 4. Perforarea gresiei

Pentru perforarea gresiei mutați comutatorul perforare/percusiune în poziția marcată cu “simbolul unui burghiu”. După ce burghiul a trecut prin gresie, comutați în poziția marcată cu “simbolul unui ciocan”.

## 5. Răcirea motorului

Când efectuați găuri în oțel, dacă este posibil, utilizați o gaură pilot înainte de a efectua o gaură cu diametru mare.

## ÎNTREȚINERE

### Scoateți ștecherul din priză de alimentare înainte de a efectua orice ajustări, operațiuni de service sau întreținere.

Unealta dumneavoastră electrică nu necesită lubrifiere sau întreținere suplimentară. Interiorul unelei electrice nu conține piese care pot fi depanate de către utilizator. Nu utilizați niciodată apă sau agenți chimici de curățare pentru curățarea unelei electrice. Ștergeți unealta cu o cârpă uscată. Depozitați întotdeauna unealta într-un loc uscat. Mențineți fantele de aerisire a motorului curate. Feriți de praf toate comenzile de lucru. Ocazional, puteți observa scântei prin fantele de aerisire. Acest lucru este normal și nu va defecta unealta electrică. În cazul în care cablul de alimentare este deteriorat, acesta trebuie înlocuit de către producător, agentul

său de service sau persoane cu calificare similară, pentru a evita orice pericol.

În cazul în care este necesară efectuarea înlocuirii cablului de alimentare, această operație trebuie să fie executată de către constructor sau reprezentantul de service al acestuia, pentru a se evita periclitarea securității.

## DEPANAREA

1. În cazul în care unealta electrică nu pornește, verificați mai întâi ștecherul cablului de alimentare.
2. Dacă mașina de găurit nu funcționează corespunzător, verificați dacă vârful burghiului este suficient de ascuțit și înlocuiți-l dacă este uzat. Verificați dacă mașina de găurit este setată la rotație înainte pentru utilizare normală.
3. În cazul în care un defect nu poate fi remediat, returnați unealta la un distribuitor autorizat pentru reparație.

50

## PROTECȚIA MEDIULUI



Produsele electrice nu trebuie depuse la deșeurile împreună cu gunoierul menajer. Vă rugăm să depuneți produsele electrice la unitățile de reciclare existente. Consultați-vă cu autoritățile locale sau cu distribuitorul pentru sfaturi privind reciclarea.

## DECLARAȚIE DE CONFORMITATE

Subsemnații,  
POSITEC Germany GmbH  
Konrad-Adenauer-Ufer 37  
50668 Köln

Declarăm că produsul  
Descriere **Mașină de găurit cu percuție  
WORX**

Tip **WX317 WX318 (300-329- denumirea  
mașinii, reprezentând mașina de găurit  
cu percuție)**

Funcție **Efectuarea de găuri în diferite  
materiale**

Respectă următoarele Directive,  
**2006/42/EC**  
**2004/108/EC**  
**2011/65/EU**

Se conformează standardelor

**EN 60745-1**  
**EN 60745-2-1**  
**EN 55014-1**  
**EN 55014-2**  
**EN 61000-3-2**  
**EN 61000-3-3**

Persoana responsabilă pentru elaborarea fișei  
tehnice,

**Nume Russell Nicholson**  
**Adresă Positec Power Tools (Europe)  
Ltd, PO Box 152, Leeds, LS10 9DS, UK**



Suzhou 2015/07/01  
Allen Ding  
Adjunct Inginer șef, Testare și certificare

1. RYCHLOUPÍNACÍ SKLÍČIDLO
2. HLOUBKOMĚŘ
3. PŘEPÍNAČ FUNKCÍ VRTÁNÍ/ VRTÁNÍ S PŘÍKLEPEM
4. ARETAČNÍ TLAČÍTKO VYPÍNAČE
5. VYPÍNAČ
6. OVLADAČ REGULOVATELNÉ RYCHLOSTI
7. PÁČKA OVLÁDÁNÍ OTÁČENÍ DOPŘEDU A DOZADU
8. POMOČNÁ RUKOJEŤ

Standardní dodávka nemusí obsahovat veškeré vyobrazené či popsané příslušenství.

## TECHNICKÉ ÚDAJE

Typ **WX317 WX318 (300-329- označení stroje, zástupce Vrtací kladivo)**

		WX317	WX318
Jmenovité napětí		230-240V~50Hz	
Jmenovitý příkon		600W	810W
Otáčky na prázdno		0-3000/min	
Jmenovitý počet příklepů		0-48000/min	
Rozpětí sklíčidla		13mm	
Vrtná kapacita	Zdivo	13mm	16 mm
	Dřevo	25mm	32 mm
	Ocel	13mm	13 mm
Třída ochrany		□ /II	
Hmotnost stroje		2.1kg	2.42kg

51

## ÚDAJE O HLUKU A VIBRACÍCH

	WX317	WX318
Naměřená hladina akustického tlaku	$L_{pA}$ : 99dB(A)	$L_{pA}$ : 93,5dB(A)
Naměřený akustický výkon	$L_{WA}$ : 110dB(A)	$L_{WA}$ : 104,5dB(A)
$K_{pA}$ & $K_{WA}$	3.0dB(A)	
Použijte ochranu sluchu, přesáhne-li akustický tlak	80dB(A)	



# INFORMACE O VIBRACÍCH

		WX317	WX318
Celkové hodnoty vibrací (trojosé nebo vektorové součtové měření) stanovené v souladu s EN 60745:			
Příklepové vrtání do betonu	Hodnota vibračních emisí	$a_{hID} = 6,435\text{m/s}^2$	$a_{hID} = 9,217\text{m/s}^2$
	Kolísání $K = 1.5\text{m/s}^2$		
Vrtání do kovu	Hodnota vibračních emisí	$a_{hD} = 4,046\text{m/s}^2$	$a_{hD} = 7,288\text{m/s}^2$
	Kolísání $K = 1.5\text{m/s}^2$		

Deklarovaná celková hodnota vibrací může být použita pro vzájemné srovnání jednotlivých nářadí a rovněž může být použita k.

**!** **VÝSTRAHA:** Hodnota vibračních emisí během praktického používání tohoto elektrického nástroje se může lišit od deklarované hodnoty v závislosti na způsobech, jakými je nástroj používán v závislosti na následujících podmínkách a dalších možnostech použití nástroje: Způsob, jakým je nástroj používán, a povaha narušovaných nebo vrtaných materiálů. Dobrý stav nástroje a řádné provádění jeho údržby. Používání správného příslušenství s nástrojem, ostrost a dobrý stav příslušenství. Utažení úchopu na rukojetích a použití antivibračního příslušenství. Používání nástroje k účelům určeným konstrukcí a v souladu s těmito pokyny.

**Při nesprávném používání může tento nástroj způsobit syndrom vibrací rukou a paží.**

**!** **VÝSTRAHA:** Je třeba upřesnit, že při odhadu výše rizika vibrací v praxi je nutno rovněž zohlednit všechny fáze pracovního cyklu, například dobu, kdy je nástroj vypnutý a kdy běží naprázdno, ale nevykonává práci. To může podstatně snížit působení vibrací v rámci celkového pracovního času.

Zásady pro omezení rizika působení vibrací:

Provádějte údržbu tohoto nástroje v souladu s těmito pokyny a nástroj (příslušným způsobem) dobře promazávejte.

Má-li být tento nástroj používán pravidelně, zakupte antivibrační příslušenství.

Nepoužívejte nástroje při teplotě 10°C nebo nižší.

Naplánujte práci tak, aby bylo provádění úkolů, které vyžadují silné vibrace nástroje, rozloženo do několika dní.

## PŘÍSLUŠENSTVÍ

	WX317	WX318
Přídavná rukojeť	1	1
Hloubkový doraz	1	1
Vrtáky HSS	/	3 (5mm, 6mm, 8mm)
Vrtáky zdíva	/	3 (6mm, 8mm, 10mm)

Doporučujeme, abyste si příslušenství zakoupili od stejného prodejce, u kterého jste koupili nářadí.

Používejte příslušenství dobré kvality opatřené všeobecně známou značkou. Vyberte si typ podle toho, jakou práci hodláte vykonávat. Pro další detaily prostudujte obal příslušenství. V případě potřeby požádejte personál prodejny o pomoc a radu.

# BEZPEČNOSTNÍ POKYNY PRO RUČNÍ VRTAČKY







**1. Připojte napájecí kabel do sítě pouze v případě, když je kladivo připraveno k práci.** Pokud kladivo nepoužíváte, odpojte ho od el.sítě.

**2. Používejte přídatné rukojeti dodávané s elektrickým nářadím.** Ztráta kontroly může vést ke zraněním.

**3. Pokud provádíte práce, při kterých může používaný nástroj zasáhnout skrytá elektrická vedení nebo vlastní síťový kabel, pak držte elektrické nářadí za izolované plochy rukojeti.**

Kontakt s vedením pod napětím může přivést napětí i na kovové díly elektrického nářadí a způsobit úraz elektrickým proudem.

## SYMBOLY

	Pro omezení rizika zranění si pečlivě přečtěte návod k obsluze
	Dvojitá izolace
	Používejte ochranné pomůcky sluchu
	Používejte ochranné pomůcky zraku
	Používejte respirátor
	Vysloužilé elektrické přístroje nevyhazujte společně s domovním odpadem. Nářadí recyklujte ve sběrnách k tomu účelu zřízených. O možnostech recyklace se informujte na místních úřadech nebo u prodejce

	Před prováděním jakéhokoli servisu na samotném nástroji odpojte zástrčku napájecího kabelu z elektrické zásuvky
	Používejte ochranné rukavice
	Příklepové vrtání
	Vrtání
	Dřevo
	Kov
	Plasty
	Betonu
	Zdivo
	Vysoké otáčky
	Nízké otáčky

# NÁVOD K POUŽITÍ



**POZNÁMKA:** Před tím než začnete nářadí používat, přečtěte si pečlivě manuál.

## ÚČEL POUŽITÍ

Toto nářadí je určeno pro příklepové vrtání do cihel, betonu a kamene a také pro vrtání do dřeva, kovu a plastů.

## SESTAVENÍ A POUŽÍVÁNÍ

ÚKON	OBRAZEK
Upnutí a uvolnění přidavné rukojeti  <b>VÝSTRAHA:</b> Před použitím nářadí vždy zkontrolujte řádné utažení rukojeti, abyste zabránili způsobení jakékoli nehody.	Viz obr. A1, A2
Montáž hloubkoměru	Viz obr. B
Vložení nástavců do sklíčidla	Viz obr. C1, C2
Připojení napájení	Viz obr. D
Hlavní spínač (zap./vyp.) a zajišťovací tlačítko	Viz obr. E
Variabilní ovládání rychlosti	Viz obr. F
Ovládání směru otáčení <b>VÝSTRAHA: Směr otáčení nikdy neměňte, dokud se motor otáčí, počkejte, než se stroj zastaví.</b>	Viz obr. G
Ovládání příklepu nebo vrtání	Viz obr. H

## TIPY PRO PRÁCI S VRTAČKOU

### 1. Vrtání do zdiva a betonu

Posuňte přepínač vrtání/příklepu do polohy označené "symbolem kladiva". Při vrtání do zdiva, betonu atd. by vždy měly být tvrzené karbidové vrtáky použity s vysokými otáčkami vrtání.

### 2. Vrtání oceli

Posuňte přepínač vrtání/příklepu do polohy označené "symbolem vrtáku". Vrtáky HSS by

vždy měly být při vrtání do oceli použity s nízkými otáčkami.

### 3. Pilotní otvory

Při vrtání rozměrných otvorů do tvrdých materiál (např. do oceli) doporučujeme před použitím velkého vrtáku nejdříve vyvrtat malý pilotní vodič otvor.

### 4. Vrtání dlaždic

Při vrtání dlaždic posuňte přepínač vrtání/příklepu do polohy označené "symbolem vrtáku". Po proniknutí vrtáku dlaždic přepněte do polohy označené "symbolem kladiva".

### 5. Chlazení motoru

Pokud se vrtačka přetěžováním zahřeje, nastavte výkon na maximum a 2–3 minuty nechte motor běžet na volnoběh, aby se ochladil.

## ÚDRŽBA

### Před prováděním jakýchkoli úprav nebo údržby odpojte nářadí od sítě.

Vaše nářadí nepotřebuje žádné dodatečné mazání nebo údržbu.

Na vašem elektrickém ručním nářadí nejsou žádné části, které potřebují servisní zásah. Nikdy nepoužívejte vodu nebo chemické čističe na čištění vašeho ručního elektrického nářadí. Utírejte jej dočista suchým hadrem. Vždy jej skladujte na suchém místě. Udržujte ventilační otvory motoru čisté. Občas můžete přes ventilační otvory vidět jiskry. Tento jev je normální a neznamená poškození Vašeho ručního elektrického nářadí. Dojde-li k poškození napájecí šňůry, nechte ji bezpečně vyměnit u výrobce, v servisu nebo jinou příslušně kvalifikovanou osobou.

Pokud je nutné provést výměnu napájecího kabelu, musí to být provedeno výrobcem nebo jeho servisním zástupcem, aby nedošlo k ohrožení bezpečnosti.

## ODSTRAŇOVÁNÍ ZÁVAD

1. Pokud elektrické nářadí nelze spustit, nejdříve zkontrolujte zástrčku na zdroji napájení.
2. Pokud vrtačka nefunguje správně, zkontrolujte ostrost vrtáku a opotřeбенý vrták vyměňte. Zkontrolujte, zda je vrtačka nastavena na otáčení dopředu pro normální používání.
3. Pokud závadu nelze odstranit, nechte nářadí opravit autorizovaným prodejcem

## OCHRANA ŽIVOTNÍHO PROSTŘEDÍ



Vysloužilé elektrické přístroje nevyhazujte společně s domovním odpadem. Nářadí recykluje ve sběrnách k tomu účelu zřízených. O možnostech recyklace se informujte na místních úřadech nebo u prodejce.

## PROHLÁŠENÍ O SHODĚ

My,  
POSITEC Germany GmbH  
Konrad-Adenauer-Ufer 37  
50668 Köln

Prohlašujeme, že tento výrobek,  
Popis **WORX Vrtací kladivo**  
Typ **WX317 WX318 (300-329- označení stroje, zástupce Vrtací kladivo)**  
Funkce **Vrtání otvorů do různých materiálů**

Splňuje následující směrnice:

**2006/42/EC**  
**2004/108/EC**  
**2011/65/EU**

Splňované normy:

**EN 60745-1**  
**EN 60745-2-1**  
**EN 55014-1**  
**EN 55014-2**  
**EN 61000-3-2**  
**EN 61000-3-3**

55

Osoba oprávněná uspořádat technický soubor:

**Název Russell Nicholson**  
**Adresa Positec Power Tools (Europe) Ltd, PO Box 152, Leeds, LS10 9DS, UK**



Suzhou 2015/07/01

Allen Ding  
Zástupce vrchní konstrukční kanceláře, Testování  
& Certifikace

1. RÝCHLOUPÍNACIE SKĽUČOVADLO
2. HĽBKOMER
3. VOLIČ FUNKCIÍ VRTÁK/VRTACIE KĽADIVO
4. ZÁMOK PREPÍNAČA NA TLAČIDLE
5. SIEŤOVÝ VYPÍNAČ ON/OFF
6. REGULÁCIA MENITELNÝCH OTÁČOK
7. OVLÁDACIA PÁČKA PRE SPÄTNÉ OTÁČANIE A OTÁČANIE VPRED
8. PRÍDAVNÁ RUKOVÄŤ

Štandardná dodávka neobsahuje všetko zobrazené či opísané príslušenstvo.

## TECHNICKÉ ÚDAJE

Typ **WX317 WX318 (300-329- označenie zariadenia, zástupca Príklepová vŕtačka)**

	WX317	WX318	
Napätie	230-240V~50Hz		
Menovitý príkon	600W	810W	
Otáčky naprázdno	0-3000/min		
Menovitá nárazová energia	0-48000/min		
Priemer skľučovadla	13mm		
Vŕtacia kapacita	Murivo	13mm	16 mm
	Drevo	25mm	32 mm
	Oceľ	13mm	13 mm
Trieda ochrany	□ /II		
Hmotnosť náradia	2.1kg	2.42kg	

## INFORMÁCIE O HLUKU/VIBRÁCIÁCH

	WX317	WX318
Nameraný akustický tlak	$L_{pA}$ : 99dB(A)	$L_{pA}$ : 93,5dB(A)
Nameraný akustický výkon	$L_{wA}$ : 110dB(A)	$L_{wA}$ : 104,5dB(A)
$K_{pA}$ & $K_{wA}$	3.0dB(A)	
Použite chrániče sluchu, ak akustický tlak presiahne	80dB(A)	





# INFORMÁCIE O VIBRÁCIÁCH

		WX317	WX318
Výsledné celkové hodnoty pre vibrácie (suma pre trojosový vektor) stanovené podľa normy EN 60745:			
Vrtanie s príklepom do betónu	Hodnota emisie vibrácií	$a_{hID} = 6,435\text{m/s}^2$	$a_{hID} = 9,217\text{m/s}^2$
	Nepresnosť K= 1.5m/s <sup>2</sup>		
Vrtanie do kovu	Hodnota emisie vibrácií	$a_{hD} = 4,046\text{m/s}^2$	$a_{hD} = 7,288\text{m/s}^2$
	Nepresnosť K= 1.5m/s <sup>2</sup>		

Deklarovaná celková hodnota vibrácií sa môže použiť na vzájomné porovnanie jednotlivých náradí a takisto aj na predbežné stanovenie času práce.



**VÝSTRAHA:** Hodnota emisie vibrácií počas skutočného používania elektrického náradia sa môže odlišovať od deklarovanej hodnoty, a to v závislosti od spôsobu používania náradia a v závislosti od nasledujúcich príkladov odchýlok od spôsobu používania náradia:

Akým spôsobom sa náradie používa a aké materiály budú rezané alebo vrtané.

Náradie je v dobrom stave a je dobre udržiavané.

Používanie správneho príslušenstva v spojení s náradím a zabezpečenie jeho ostrosti a dobrého stavu.

Tesnosť zovretia rukovätí a používanie doplnkov proti vibráciám.

Používanie náradia na účel určený podľa konštrukcie a v súlade s pokynmi.

**Toto náradie môže vyvolať syndróm trasenia rúk a ramien, pokiaľ jeho používanie nie je správnym spôsobom riadené.**



**VÝSTRAHA:** Kvôli presnosti by mal odhad úrovne expozície v skutočných podmienkach používania obsahovať tiež všetky súčasti prevádzkového cyklu, ako sú časy, keď je náradie vypnuté a počas ktorých beží na voľnobehu, a to mimo skutočného vykonávania práce. Tým môže dôjsť k značnému zníženiu úrovne expozície počas celového prevádzkového času.

Pomôžte minimalizovať riziko expozície účinkom vibrácií.

VŽDY používajte ostré sekáče a čepele.

Náradie udržiavajte v súlade s týmto návodom a udržiavajte ho dobre namazané (ak je to potrebné).

Ak sa náradie používa často, investujte do príslušenstva zabraňujúceho vibráciám.

Vyhňte sa používaniu náradia pri teplote 10 °C a menej.

Prácu si naplánujte tak, aby ste akékoľvek používanie náradia pri vysokých vibráciách rozdelili do niekoľko dní.

## PRÍSLUŠENSTVO







	WX317	WX318
Prídavná rukoväť	1	1
Hĺbkomer	1	1
Vrtáky HSS	/	3 (5mm, 6mm, 8mm)
Vrták do muriva	/	3 (6mm, 8mm, 10mm)











Odporúčame príslušenstvo kúpiť v rovnakom obchode ako samotné náradie. Používajte kvalitné značkové príslušenstvo. Typ príslušenstva zvolte podľa typu vykonávanej práce. Podrobnejšie informácie sú priložené k jednotlivému príslušenstvu. Odborní predavači vám pomôžu a poradia.

# BEZPEČNOSTNÉ POKYNY PRE RUČNÉ VŔTAČKY

- 1. Pri práci s príklepovými vŕtačkami používajte chrániče sluchu.** Vystavenie nadmernému hluku môže spôsobiť stratu sluchu.
- 2. Používajte prídavné rukoväti, dodané s náradím.** Ak stratíte nad náradím kontrolu, môže dôjsť k zraneniu osôb.
- 3. Tam, kde by sa nástroj pri práci mohol dostať do kontaktu so zakrytými vodičmi, náradie držte za izolované časti pre uchopenie náradia.** Elektrický kontakt nástroja so „živým“ vodičom spôsobí, že všetky kovové časti vŕtačky budú pod napätím.

## SYMBOLY

	S cieľom znížiť nebezpečenstvo vzniku zranenia je potrebné prečítať si túto príručku
	Dvojité izolácia
	Použite ochranu uší
	Použite ochranu očí
	Použite respirátor
	Elektrické výrobky sa nesmú likvidovať spolu s domácim odpadom. Recyklujte v zberných miestach na tento účel zriadených. O možnosti recyklácie sa informujte na miestnych úradoch alebo u predajcu

	Pred každou prácou na samotnom stroji vyťahnite sieťovú zástrčku z elektrickej zásuvky
	Noste ochranné rukavice
	Príklepové vŕtanie
	Vŕtanie
	Drevo
	Kov
	Plast
	Betón
	Murivo
	Vysoké otáčky
	Nízke otáčky

# NÁVOD NA POUŽITIE



**POZNÁMKA:** Pred tým, ako náradie použijete, prečítajte si návod na použitie.

## ÚČEL POUŽITIA:

Táto vrtáčka je určená na príklepové vrtanie do tehál, betónu a kameňa, rovnako ako na vrtanie do dreva, kovu a plastu.

## MONTÁŽ A OBSLUHA

KROK	OBRÁZOK
Pripravenie a uvoľnenie prípravnej rukoväte  <b>VÝSTRAHA:</b> Pred používaním vždy skontrolujte a pevne otočte rukoväťou, aby nedošlo k úrazu.	Pozri Obr. A1, A2
Inštalácia hĺbkomera	Pozri Obr. B
Vkladanie vrtákov do skľučovadla	Pozri Obr. C1, C2
Pripojenie napájania	Pozri Obr. D
Hlavný spínač (zap./Vyp.) A zaistovacie tlačidlo	Pozri Obr. E
Regulácia meniteľných otáčok	Pozri Obr. F
Prepínač smeru otáčania <b>VAROVANIE: Smer otáčania nikdy nemeňte, pokým sa motor otáča, počkajte, kým sa stroj nezastaví!</b>	Pozri Obr. G
Regulácia príklepového vrtania a vrtania	Pozri Obr. H

## TIPY NA PRÁCU S NÁSTROJOM

### 1. Vrtanie do muriva a betónu

Posuňte prepínač vrtanie/príkľepu do polohy označenej "symbolom kladiva". Pri vrtaní do muriva, betónu atď. By mali byť tvrdokovové karbidové vrtáky použité s vysokými otáčkami vrtania.

### 2. Vrtanie ocele

Posuňte prepínač vrtanie/príkľepu do polohy označenej "symbolom vrtáku". Vrtáky HSS by mali byť vždy pri vrtaní do ocele použité s nízkymi otáčkami.

### 3. Pilotné otvory

Pri vrtaní rozmerných otvorov do tvrdého materiálu (napr. do ocele), odporúčame pred použitím veľkého vrtáku najskôr vyvŕtať malý pilotný vodiaci otvor.

### 4. Vrtanie dlaždíc

Pri vrtaní dlaždíc posuňte prepínač vrtanie/príkľepu do polohy označenej "symbolom kladiva".

### 5. Chladienie motora

Ak sa vaše náradie príliš zahreje, nastavte maximálne otáčky a nechajte motor bežať naprázdno 2 - 3 minúty.

## ÚDRŽBA

### Pred vykonaním akéhokoľvek nastavovania, opráv a údržby odpojte vrtáčku od siete.

Vaše náradie si nevyžaduje žiadne dodatočné mazanie ani údržbu.

Tento elektrický nástroj neobsahuje žiadne súčasti, ktorých servis by mohol vykonávať sám používateľ. Na čistenie elektrického nástroja nikdy nepoužívajte vodu ani chemické čistiace prostriedky. Očistite ho pomocou suchej handričky. Elektrický nástroj vždy uchovávajte na suchom mieste. Vetracie drážky motora ničím nezakrývajte. Do ovládacích prvkov nenechajte preniknúť žiadny prach. Vo vetracích drážkach je občas možné spozorovať iskry. Tento jav je bežný a nemôže elektrické zariadenie poškodiť.

Ak je napájací kábel poškodený, musí ho v záujme zabráneniu rizika vymeniť výrobca, poskytovateľ servisu alebo podobne kvalifikovaná osoba.

Pokiaľ bude nutné vykonať výmenu napájacieho kábla, musí to byť vykonané výrobcom alebo jeho servisným zástupcom, aby nedošlo k ohrozeniu bezpečnosti.

## ODSTRAŇOVANIE PROBLÉMOV

1. Ak sa elektrická vrtáčka neuviedie do chodu, najskôr skontrolujte zástrčku na napájacom kábli.
2. Ak vrtáčka nefunguje správne, skontrolujte

ostroť vrtáka, a ak je tupý, vymeňte ho.  
Skontrolujte, či je vrtáčka na bežné používanie  
nastavená na otáčanie vpred.

3. Ak chybu nie je možné odstrániť, vráťte  
nástroj autorizovanému predajcovi na opravu.

## OCHRANA ŽIVOTNÉHO PROSTREDIA



Elektrické výrobky sa nesmú likvidovať  
spolu s domácim odpadom. Recyklujte  
v zberných miestach na tento účel  
zriadených. O možnosti recyklácie sa informujte  
na miestnych úradoch alebo u predajcu.

## VYHLÁSENIE O ZHODE

My,  
POSITEC Germany GmbH  
Konrad-Adenauer-Ufer 37  
50668 Köln

Vyhlasujeme, že tento výrobok  
Popis **WORX Príklepová vrtáčka**  
Typ **WX317 WX318 (300-329- označenie  
zariadenia, zástupca Príklepová  
vrtáčka)**  
Funkcia **Vrtanie dier do rôznych ma-  
teriálov**

Zodpovedá nasledujúcim smerniciam:  
**2006/42/EC**  
**2004/108/EC**  
**2011/65/EU**

Spĺňa posudzované normy  
**EN 60745-1**  
**EN 60745-2-1**  
**EN 55014-1**  
**EN 55014-2**  
**EN 61000-3-2**  
**EN 61000-3-3**

Osoba oprávnená za zostavenie technického  
súboru:

**Názov Russell Nicholson**  
**Adresa Positec Power Tools (Europe)**  
**Ltd, PO Box 152, Leeds, LS10 9DS, UK**



Suzhou 2015/07/01  
Allen Ding  
Zástupca vrchnej konštrukčnej kancelárie,  
Testovanie & Certifikácia

- 1. BUCHA DE APERTO RÁPIDO**
- 2. LIMITADOR DA ESPESSURA**
- 3. SELECTOR BERBEQUIM OU MARTELO**
- 4. BOTÃO DE FIXAÇÃO DO INTERRUPTOR**
- 5. INTERRUPTOR ON/OFF**
- 6. CONTROLO DE VELOCIDADE VARIÁVEL**
- 7. CONTROLO DE MOVIMENTO PARA DIANTE E INVERSO**
- 8. MANIVELA AUXILIAR**

**Acessórios ilustrados ou descritos não estão totalmente abrangidos no fornecimento.**

## DADOS TÉCNICOS

Tipo **WX317 WX318 (300-329- designação de aparelho mecânico, representativo de Berbequim com percussão)**

		<b>WX317</b>	<b>WX318</b>
Tensão nominal		230-240V~50Hz	
Potência nominal		600W	810W
Velocidade nominal em vazio		0-3000/min	
Taxa de Impacto avaliada		0-48000/min	
Capacidade de mandril		13mm	
Capacidade de perfuração	Alvenaria	13mm	16 mm
	Madeira	25mm	32 mm
	Aço	13mm	13 mm
Classe de protecção		□ /II	
Peso de máquina		2.1kg	2.42kg

## DADOS SOBRE RUÍDOS E VIBRAÇÕES

	<b>WX317</b>	<b>WX318</b>
Pressão de som avaliada	$L_{pA}$ : 99dB(A)	$L_{pA}$ : 93,5dB(A)
Potência de som avaliada	$L_{wA}$ : 110dB(A)	$L_{wA}$ : 104,5dB(A)
$K_{pA}$ & $K_{wA}$	3.0dB(A)	
Use protecção de ouvidos quando a pressão for superior a	80dB(A)	



# INFORMAÇÃO DE VIBRAÇÃO

		<b>WX317</b>	<b>WX318</b>
Os valores totais de vibração são determinados de acordo com a normativa EN 60745:			
Furar cimento com berbequim de percussão	Valor da emissão da vibração	$a_{h,D} = 6,435\text{m/s}^2$	$a_{h,D} = 9,217\text{m/s}^2$
	Instabilidade $K = 1.5\text{m/s}^2$		
Furar metal	Valor da emissão da vibração	$a_{h,D} = 4,046\text{m/s}^2$	$a_{h,D} = 7,288\text{m/s}^2$
	Instabilidade $K = 1.5\text{m/s}^2$		

O valor total declarado da vibração poderá ser utilizado para comparar uma ferramenta com outra e poderá também ser utilizado numa avaliação preliminar de exposição.



**AVISO:** Os valores de emissão de vibração durante a utilização da ferramenta podem divergir dos valores declarados, dependendo da forma como a ferramenta é utilizada, dependendo dos exemplos seguintes e de outros modos de utilização:

O modo como a ferramenta é utilizada, os materiais a cortar ou perfurar.

A ferramenta estar em boas condições e bem conservada.

A utilização do acessório correcto para a ferramenta e a garantia de que está afiada e em boas condições.

A firmeza com que se segura nas pegas e se quaisquer acessórios vibratórios são utilizados

Se a ferramenta é utilizada para o objectivo para a qual foi concebida e segundo as instruções.

**Esta ferramenta pode causar síndrome de vibração mão-braço, se não for adequadamente utilizada.**



**AVISO:** Para ser preciso, uma estimativa do nível de exposição nas condições actuais de utilização devem ter em conta todas as partes do ciclo de operação, como tempos em que a ferramenta está desligada e quando está em funcionamento, mas inactiva, ou seja, não realizando o seu trabalho. Isto poderá reduzir significativamente o nível de exposição durante o período total de trabalho.

Como minimizar o seu risco de

Utilize SEMPRE formões, brocas e lâminas afiadas.

Mantenha esta ferramenta de acordo com as instruções e bem lubrificada (quando aplicável)

Se a ferramenta for utilizada regularmente, invista em acessórios anti-vibração.

Evite utilizar ferramentas a temperaturas de 10°C ou inferior.

Planeie o seu horário de trabalho de forma a distribuir a utilização de ferramentas de alta vibração ao longo de vários dias.

## ACESSÓRIOS







	<b>WX317</b>	<b>WX318</b>
Pega auxiliar	1	1
Limitador da espessura	1	1
Brocas HSS	/	3 (5mm, 6mm, 8mm)
Broca para alvenaria	/	3 (6mm, 8mm, 10mm)

Recomendamos-lhe que compre todos os acessórios no fornecedor onde tenha adquirido a ferramenta. Utilize acessórios de boa qualidade e de marca conhecida. Escolha os acessórios de acordo com o trabalho que tenciona executar. Para mais pormenores, consulte a embalagem destes. Os comerciais também pode ajudar e aconselhar.

# PONTOS DE SEGURANÇA ADICIONAL PARA O SEU BERBEQUIM

- 1. Use os protectores de ouvidos quando usa berbequins de impacto.** A exposição ao barulho pode causar perda de audição.
- 2. Use as pegas auxiliares fornecidas com a ferramenta.** A perda de controlo pode causar danos pessoais.
- 3. Segure a ferramenta agarrando as superfícies isoladas ao executar uma operação onde a ferramenta cortante pode entrar em contacto com fios eléctricos escondidos ou com o seu próprio cabo eléctrico.** O contacto com um fio com corrente fará com que as peças de metal expostas da ferramenta fiquem com corrente e dêem choque ao operador.

## SÍMBOLOS

	Para reduzir o risco de ferimentos o utilizador deve ler o manual de instruções
	Duplo isolamento
	Usar protecção para os ouvidos
	Usar protecção ocular
	Usar máscara contra o pó
 	Os equipamentos eléctricos não devem ser depositados com o lixo doméstico. Se existirem instalações adequadas deve reciclá-los. Consulte a sua autoridade local para tratamento de lixos ou fornecedor para obter aconselhamento sobre reciclagem

	Antes de realizar qualquer trabalho na própria máquina, retire a ficha de alimentação da tomada
	Usar luvas de protecção
	Perfuração com martelo
	Perfuração
	Madeira
	Metal
	Plástico
	Cimento
	Alvenaria
	Alta velocidade
	Baixa velocidade

## FUNCIÓNAMENTO



**NOTA:** Antes de utilizar a ferramenta, leia atentamente o livro de instruções.

### UTILIZAÇÃO CONFORME AS DISPOSIÇÕES

O aparelho é destinado para furar com percussão em tijolos, betão e pedra, assim como furar em madeira, metal, cerâmica e plástico.

## MONTAGEM E FUNCIÓNAMENTO

AÇÃO	FIGURA
Fixação e desbloqueio do punho auxiliar  <b>AVISO!</b> Verifique e rode sempre o punho firmemente antes de utilizar para evitar qualquer acidente.	Ver Fig. A1, A2
Instalação da régua	Ver Fig. B
Inserir brocas no mandril	Ver Fig. C1, C2
Ligar à corrente eléctrica	Ver Fig. D
Interruptor On/Off e botão de bloqueio	Ver Fig. E
Controlo de velocidade variável	Ver Fig. F
Controlo de rotação para diante e inverso <b>NOTA: Nunca desloque o selector de rotação quando o berbequim estiver a funcionar ou com o botão de alimentação bloqueado uma vez que tal irá danificar o berbequim.</b>	Ver Fig. G
Controlo de selecção berbequim ou martelo	Ver Fig. H

## SUGESTÕES DE TRABALHO PARA A SUA BROCA

### 1. Para furar alvenaria e betão

Desloque o selector de função do berbequim para a posição assinalada com o símbolo de um martelo. As brocas de carboneto de tungsténio devem ser sempre utilizadas para perfuração a alta velocidade de alvenaria, de betão, etc.

### 2. Para furar aço

Desloque o selector de função do berbequim para a posição assinalada com o símbolo de uma broca. As brocas HSS devem ser sempre utilizadas para perfurar aço a uma velocidade inferior.

### 3. Furos de guiamento

Para abrir um buraco de grandes dimensões em material duro (i.e. aço), recomendamos-lhe que comece por fazer um pequeno furo de guiamento antes de passar para uma broca maior.

### 4. Para furar azulejo

Desloque o selector de função do berbequim para a posição assinalada com o símbolo de uma broca para poder perfurar o azulejo. Após penetração da broca no azulejo, desloque o selector de função para a posição assinalada com o símbolo de um martelo.

### 5. Deixe o motor arrefecer

Se a sua ferramenta eléctrica se tornar demasiado quente, acerte a velocidade para o máximo e faça-a trabalhar sem carga durante 2-3 minutos para arrefecer o motor.

## MANUTENÇÃO

### Retire o cabo de alimentação da tomada antes de efectuar quaisquer ajustamentos, reparações ou manutenções.

A sua ferramenta não requer qualquer lubrificação ou manutenção adicional. A ferramenta não têm peças susceptíveis de ser substituídas pelo utilizador. Nunca utilize água ou produtos químicos para limpar a sua ferramenta. Limpe-a com um pano macio. Guarde sempre a sua ferramenta num local seco. Mantenha as ranhuras de ventilação do motor devidamente limpas. Se observar a ocorrência de faíscas nas ranhuras de ventilação, isso é normal e não danificará a sua ferramenta.



Se o cabo de alimentação estiver danificado, este deve ser substituído pelo fabricante, seu agente autorizado ou pessoal técnico qualificado para evitar qualquer situação de perigo.

Se for necessária a substituição do cabo de alimentação, esta tem de ser realizada pelo fabricante ou pelo seu agente de modo a evitar um risco para a segurança.

## RESOLUÇÃO DE PROBLEMAS

1. Se a ferramenta não ligar, comece por verificar a ligação da ficha à tomada eléctrica.
2. Se a broca não furar, verifique se esta está gasta e substitua-a se for esse o caso. Para uma utilização normal, certifique-se de que o berbequim está definido para a rotação para a frente.
3. Se não for possível resolver o problema, leve o aparelho a um revendedor autorizado para reparação.

## PROTECÇÃO AMBIENTAL



Os equipamentos eléctricos não devem ser depositados com o lixo doméstico.

Se existirem instalações adequadas deve reciclá-los. Consulte a sua autoridade local para tratamento de lixos ou fornecedor para obter aconselhamento sobre reciclagem.

## DECLARAÇÃO DE CONFORMIDADE

Nós,  
POSITEC Germany GmbH  
Konrad-Adenauer-Ufer 37  
50668 Köln

Declaramos que o produto  
Descrição **WORX Berbequim com percussão**  
Tipo **WX317 WX318 (300-329- designação de aparelho mecânico, representativo de Berbequim com percussão)**  
Função **perfuração de materiais diversos**

Cumpre as seguintes Directivas:  
**2006/42/EC**  
**2004/108/EC**  
**2011/65/EU**

Normas em conformidade com:  
**EN 60745-1**  
**EN 60745-2-1**  
**EN 55014-1**  
**EN 55014-2**  
**EN 61000-3-2**  
**EN 61000-3-3**

Pessoa autorizada a compilar o ficheiro técnico,

**Nome Russell Nicholson**  
**Endereço Positec Power Tools (Europe)**  
**Ltd, PO Box 152, Leeds, LS10 9DS, UK**



Suzhou 2015/07/01  
Allen Ding  
Engenheiro-chefe adjunto, Teste e Certificação

1. NYCKELLÖS CHUCK
2. DJUPMÄTARE
3. HAMMAR- ELLER BORRKTROLL
4. KONTAKTLÅS-PÅ-KNAPP
5. PÅ/AV-KNAPP
6. VARIABEL HASTIGHETSKONTROLL
7. ROTERINGSKONTROLL FRAMÅT OCH BAKÅT
8. HJÄLPHANDTAG

Avbildat eller beskrivet tillbehör ingår delvis inte i leveransomfånget.

## TEKNISK INFORMATION

Type **WX317 WX318(300-329- maskinbeteckning, Slagborr)**

		WX317	WX318
Spänning		230-240V~50Hz	
Effekt		600W	810W
Hastighet utan belastning		0-3000/min	
Nominellt Anslagsvärde		0-48000/min	
Chuckens kapacitet		13mm	
Borrkapacitet	Murverk	13mm	16 mm
	Trä	25mm	32 mm
	Stål	13mm	13 mm
Skyddsklass		□ // II	
Maskinens vikt		2.1kg	2.42kg

## LJUD- OCH VIBRATIONSDATA

	WX317	WX318
A-viktat ljudtryck	$L_{pA}$ : 99dB(A)	$L_{pA}$ : 93,5dB(A)
A-viktad ljudnivå	$L_{wA}$ : 110dB(A)	$L_{wA}$ : 104,5dB(A)
$K_{pA}$ & $K_{wA}$	3.0dB(A)	
Använd hörselskydd när ljudtrycket är över	80dB(A)	



# VIBRATIONSFÖRKLARING

		WX317	WX318
Vibration totala värden fastställda enligt EN 60745:			
Slagborrning i betong	Vibrationsutsändningsvärde	$a_{h,10} = 6,435\text{m/s}^2$	$a_{h,10} = 9,217\text{m/s}^2$
	Osäkerhet $K = 1,5\text{m/s}^2$		
Borra i metall	Vibration emission value	$a_{h,D} = 4,046\text{m/s}^2$	$a_{h,D} = 7,288\text{m/s}^2$
	Osäkerhet $K = 1,5\text{m/s}^2$		

Det angivna totala vibrationsvärdet kan användas för att jämföra olika verktyg med varandra samt vid en preliminär exponeringsutvärdering.



**VARNING:** Vibrationsvärde vid verklig användning av maskinverktyget kan skilja sig åt från det deklarerade värdet beroende på hur verktyget används och beroende på följande exempel och andra variationer om hur verktyget används:

Hur verktyget används och materialet som skärs eller borras.

Verktyget är i bra skick och bra underhållet.

Användning av korrekt tillbehör för verktyget och säkerställ att de är skarpa och i bra skick.

Åtdragningsgraden av greppet på handtaget och om några antivibrationstillbehör används.

Och att verktyget används såsom avsett enligt dess konstruktion och dessa instruktioner.

**Detta verktyg kan orsaka hand-arm vibrationssyndrom om det används på felaktigt sätt.**



**VARNING:** För att vara korrekt bör en beräkning av exponeringsnivån under verkliga förhållanden vid användning också tas med för alla delar av hanteringscykeln såsom tiden när verktyget är avstängt och när det körs på tomgång utan att utföra något arbete. Detta kan betydligt minska exponeringsnivån över den totala arbetsperioden.

Hjälp för att minimera risken för vibrationsexponering.

Använd ALLTID skarpa mejslar, borrar och blad.

Underhåll verktyget i enlighet med dessa instruktioner och håll det välsmort (där så behövs)

Om verktyget ska användas regelbundet, investera i antivibrationstillbehör.

Undvik att använda verktygen i temperaturer på 10°C eller lägre

Planera ditt arbetsschema för att sprida ut användning av kraftigt vibrerande verktyg över flera dagar.

## TILLBEHÖR





	WX317	WX318
Hjälphandtag	1	1
Djupmätare	1	1
HSS-borrbits	/	3 (5mm, 6mm, 8mm)
Betongborr	/	3 (6mm, 8mm, 10mm)











Vi rekommenderar att du köper alla dina tillbehör från samma affär där du köpte verktyget. Använd bra kvalitetstillbehör av ett välkänt märke. Se avsnittet med arbetstips i denna bruksanvisning eller tillbehörets förpackning för mer information. Affärspersonalen kan också hjälpa dig och ge dig råd.

# YTTERLIGARE SÄKERHETSPAKTER FÖR DIN BORRMASKIN

- 1. Använd hörselskydd när du slagborrar.**  
Buller kan orsaka hörselskador.
- 2. Använd hjälphandtag som följde med verktyget.** Om du förlorar kontrollen över verktyget kan det medföra personskador.
- 3. Håll verktyget med isolerade greppytor när du utför ett arbete där sågverktyget kan komma i kontakt med dolda sladdar eller sin egen sladd.** Kommer man i kontakt med en strömförande sladd kommer det att leda in ström i verktygets metalldelar och ge användaren en elchock.

## SYMBOLER

	För att minska risken för skador måste användaren läsa bruksanvisningen
	Skyddsklass
	Använd hörselskydd
	Använd skyddsglasögon
	Använd skyddsmask
	Uttjänade elektriska produkter får inte kasseras som hushållsavfall. Återanvänd där det finns anläggningar för det. Kontakta dina lokala myndigheter eller återförsäljare för återvinningsrid

	Innan något arbete på maskinen utförs måste kontakten dras ut ur eluttaget
	Använd skyddshandskar
	Hammarborring
	Borring
	Trä
	Metall
	Plast
	Betong
	Murverk
	Hög hastighet
	Låg hastighet

## BRUKSANVISNING



**OBS:** Innan du använder verktyget, läs noga igenom bruksanvisningen.

### ÄNDAMÅSENLIK ANVÄNDNING

Maskinen är avsedd för slagborrning i tegel, betong och sten samt för borring i trä, metall, keramik och plast.

## MONTERING OCH DRIFT

ÅTGÄRD	FIGUR
Kläm åt och lossa extrahandtaget  <b>VARNING!</b> Kontrollera och vrid alltid åt handtaget ordentligt innan användning för att förhindra olyckor.	Se. A1, A2
Installation av djupmall	Se. B
Sätta i skär i chucken	Se. C1, C2
Anslutning av ström	Se. D
Till/Från-strömbrytare och Låsknapp	Se. E
Variabel hastighetskontroll	Se. F
Roteringskontroll framåt och bakåt <b>OBS: Flytta aldrig på valknappen framåt/ bakåt undertide som borren används, då det kommer att orsaka att på/ avknappen låses och det kan skada borren.</b>	Se. G
Hammar- eller borrkontroll	Se. H

## ARBETSTIPS FÖR DIN BORR

### 1. Borra i murbruk och betong

Sätt borr/effektaktivitetsvalknappen till positionen "hammarsymbol". Tungsten-karbidborrbit ska alltid användas för att borra i murbruk, betong etc med hög hastighet.

### 2. Borrstål

Sätt borr/effektaktivitetsvalknapp till positionen "borrsymbol". HSS borrbitar ska alltid användas för att borra i stål med lägre hastighet.

### 3. Vägledningshål

När du borrar ett stort hål i ett hart material (t ex stål) rekommenderar vi att du borrar ett litet vägledningshål först innan du använder en stor borrbitt.

### 4. Borra i tegel

Sätt borr/effektaktivitetsvalknappen i positionen "borrsymbol" för att borra i tegel. När teglet har penetrerats byter du till positionen "hammarsymbol".

### 5. Kyl av motorn

Om ditt verktyg blir för varmt, ställ in på högsta hastighet och använd det utan belastning i 2-3 minuter för att kyla av motorn.

## UNDERHÅLL

### Ta bort pluggen från hållaren innan du gör några anpassningar, servis eller underhåll.

Ditt verktyg kräver inte extra smörjning eller underhåll.

Det finns inga delar som kan repareras av användaren i verktyget. Använd aldrig vatten eller kemiska medel för att rengöra verktyget. Torka rent med en torr trasa. Förvara alltid verktyget på en torr plats. Håll motorns ventileringsöppningar rena. Håll alla arbetskontroller fria från damm. Ser du gnistor i ventileringsöppningarna, är det normalt och kommer inte att skada till verktyg.

Om strömkabeln är skadad och att undvika fara, måste den ersättas av tillverkaren, servis agenten eller liknande kvalificerad person. Om strömsladden är trasig måste den bytas av tillverkaren eller dess serviceagent eller liknande behörig person för att undvika fara.

## FELSÖKNING

- Om ditt verktyg inte arbetar, kontrollera säkringen och ström på huvud pluggen.
- Om inte borren skär ordentligt ska du kontrollera skärpan, byta ut borrbiten om

den är utsliten. Kontrollera så att borren är inställd på framätrotation för normal användning.

- Om du inte hittar felet lämna verktyget till en godkänd handlare för reparation.

## MILJÖSKYDD



Uttjänade elektriska produkter får inte kasseras som hushållsavfall.

Återanvänd där det finns anläggningar för det. Kontakta dina lokala myndigheter eller återförsäljare för återvinningsråd.

## DEKLARATION OM ÖVERENSSTÄMMEELSE

Vi,  
POSITEC Germany GmbH  
Konrad-Adenauer-Ufer 37  
50668 Köln

Förklarar att denna produkt,  
Beskrivning **WORX Slagborr**  
Typ **WX317 WX318 (300-329- maskin-  
beteckning, Slagborr)**  
Funktion **Borra hål i olika material**

Uppfyller följande direktiv,  
**2006/42/EC**  
**2004/108/EC**  
**2011/65/EU**

Standarder överensstämmer med:

**EN 60745-1**  
**EN 60745-2-1**  
**EN 55014-1**  
**EN 55014-2**  
**EN 61000-3-2**  
**EN 61000-3-3**

Personen som godkänts att sammanställa den tekniska filen.

**Namn Russell Nicholson**  
**Adress Positec Power Tools (Europe)  
Ltd, PO Box 152, Leeds, LS10 9DS, UK**



Suzhou 2015/07/01  
Allen Ding  
Vice chefsingenjör, tester och certifiering

1. BREZ KLJUČNA ČELJUST
2. NASTAVEK ZA GLOBINO
3. IZBIRNI GUMB ZA VRTANJE/UDARNO VRTANJE
4. GUMB ZA ZAKLEPANJE STIKALA
5. STIKALO ZA VKLOP/IZKLOP
6. GUMB ZA IZBIRANJE HITROSTI
7. PREKLOP VRTENJA PROTI LEVI/DESNI
8. POMOŽNI ROČAJ

Pri standardni dobavi niso vključeni vsi prikazani dodatki.

## TEHNIČNI PODATKI

Vrsta **WX317 WX318** (300-329-oznaka naprave, predstavnik udarnih vrtalnikov)

	WX317	WX318	
Napetost	230-240V~50Hz		
Moč	600W	810W	
Št. vrt. brez obremenitve	0-3000/min		
Udarno razmerje	0-48000/min		
Kapaciteta čeljusti	13mm		
Drilling capacity	Opeka	13mm	16 mm
	Les	25mm	32 mm
	Jeklo	13mm	13 mm
Razred zaščite	□ // II		
Teža strojčka	2.1kg	2.42kg	

## PODATKI O HRUPU

	WX317	WX318
Vrednotena raven zvočnega tlaka	$L_{pA}$ : 99dB(A)	$L_{pA}$ : 93,5dB(A)
Vrednotena raven zvočne moči	$L_{WA}$ : 110dB(A)	$L_{WA}$ : 104,5dB(A)
$K_{pA}$ & $K_{WA}$	3.0dB(A)	
Pri povišani ravni hrupa, uporabite zaščito za ušesa	80dB(A)	



# PODATKI O VIBRACIJAH

	WX317	WX318	
Skupne vrednosti oscilacij (vektorski seštevek treh smeri), skladno z EN 60745:			
Udarno vrtnanje v beton	Vrednost emisije vibracij	$a_{hID} = 6,435\text{m/s}^2$	$a_{hID} = 9,217\text{m/s}^2$
	Nezanesljivost meritve $K = 1.5\text{m/s}^2$		
Vrtnanje v kovino	Vrednost emisije vibracij	$a_{hD} = 4,046\text{m/s}^2$	$a_{hD} = 7,288\text{m/s}^2$
	Nezanesljivost meritve $K = 1.5\text{m/s}^2$		

Deklarirano vrednost emisije vibracij lahko uporabite za primerjavo med strojčki, hkrati pa s pomočjo nje predvidite pričakovano raven izpostavljenosti.



**OPOZORILO:** Dejanska vrednost emisije vibracij med uporabo strojčka, se lahko razlikuje od navedene, kajti nanjo vpliva tudi način uporabe strojčka, predvsem naslednje okoliščine:

Način uporabe strojčka in materiali v katere vrtate ali vijačite.

Ali je strojček v dobrem stanju in ustrezno vzdrževan.

Ali uporabljate ustrezni dodatek in njegova brezhibnost.

Čvrstost oprijema ročajev in morebitna uporaba dodatkov za zmanjševanje vibracij.

Uporaba orodja za predviden namen, skladen s temi navodili.

**Če strojčka ne uporabljate pravilno, lahko povzroči vibracijski sindrom zapestja in rok.**



**OPOZORILO:** Če želimo resnično natančno oceniti raven izpostavljenosti v dejanskih okoliščinah, moramo upoštevati tudi vse faze delovnega procesa, tudi število vklopov in izklopov strojčka ter čas, ko deluje v prostem teku in neobremenjeno. To lahko znatno zmanjša raven izpostavljenosti tekom celotnega delovnega procesa.

Pomoč pri zmanjševanju tveganja pri izpostavljenosti vibracijam.

VEDNO uporabljajte le ostre pripomočke.

Strojček vzdržujte skladno s temi navodili in poskrbite, da bo dobro namazan (kjer je potrebno).

Če boste strojček uporabljali redno, potem investirajte v dodatke za zmanjševanje vibracij.

Strojčka ne uporabljajte pri temperaturah pod  $10^{\circ}\text{C}$ .

Delo si organizirajte tako, da boste opravila z visoko ravno vibracij izvajali v več fazah, tekom nekaj dni.

## DODATKI

	WX317	WX318
Pomožni ročaj	1	1
Nastavek za globino	1	1
HSS sveder	/	3 (5mm, 6mm, 8mm)
Sveder za opeko	/	3 (6mm, 8mm, 10mm)







Priporočamo vam, da dodatke vedno kupujete v isti trgovini, kot ste kupili strojček. Uporabljajte le kakovostne dodatke priznane blagovne znamke. Vedno uporabite takšen dodatek, ki ustreza vašemu delu. Za podrobnosti si oglejte razlage na embalaži kompleta dodatkov. Pri odločanju o ustreznem dodatku, vam lahko pomagajo tudi osebe v trgovini.













# VARNOSTNA OPOZORILA PRI VRTANJU

- 1. Med udarnim vrtnjem, nosite zaščito za ušesa.** Izpostavljenost hrupu lahko povzroči okvaro sluha.
- 2. Če je strojčku priložen stranski ročaj, ga namestite.** Izguba nadzora lahko povzroči telesne poškodbe.
- 3. Kadar bi med uporabo električnega strojčka lahko z rezalnim orodjem prišli v stik z električno napeljavo, morate slednjega vedno držati za izolirane ročaje.** Če z rezalnim orodjem pridete v stik z električno napeljavo pod "napetostjo", to povzroči, da postanejo "električni" tudi kovinski deli strojčka, zaradi česar uporabnik lahko doživi električni udar.

## SIMBOLI

	Zaradi zmanjševanja nevarnosti poškodb, se temeljito seznanite z navodili za uporabo
	Dvojna izolacija
	Uporabljajte zaščito za ušesa
	Uporabljajte zaščito za oči
	Nosite zaščitno masko za prah
 	Odpadnih električnih naprav ne smete zavreči skupaj z ostalimi gospodinjskimi odpadki. Dostavite jih na mesto za ločeno zbiranje odpadkov. Glede podrobnosti, se posvetujte z lokalno službo za ravnanje z odpadki

	Pred slehernim posegom na napravi, izvlecite napajalni kabel iz vtičnice
	Nosite zaščitne rokavice
	Udarno vrtnje
	Vrtanje
	Les
	Kovina
	Plastika
	Beton
	Opeka
	Hitro
	Počasi

# NAVODILA ZA UPORABO



**OPOMBA:** Preden začnete uporabljati strojček, si pozorno preberite navodila.

## NAMEN UPORABE

Strojček je namenjen za udarno vrtnanje v opeko, beton in kamne, z njim pa lahko vrtate tudi v les, kovino in plastiko.

## SEŠTAVLJANJE IN NAČIN UPORABE

OPRAVILO	SLIKA
Nameščanje in odstranjevanje pomožnega ročaja  <b>OPOZORILO!</b> Zaradi preprečevanja nesreč, pred uporabo strojčka trdno privijte pomožni ročaj.	Glejte Sliko A1, A2
Nameščanje nastavka za globino	Glejte Sliko B
<b>74</b> Vstavljanje svedrov v čeljust	Glejte Sliko C1, C2
Priklop na napajanje	Glejte Sliko D
Stikalo za vklop/izklop in gumb za zaklepanje	Glejte Sliko E
Gumb za izbiranje hitrosti	Glejte Sliko F
Gumb za izbiranje vrtenja naprej in nazaj <b>OPOMBA: Smeri vrtenja nikoli ne spreminjajte, če strojček deluje ali je aktiviran gumb za zaklepanje stikala za vklop/izklop, sicer se strojček lahko poškoduje.</b>	Glejte Sliko G
Upravljanje vrtnanja in udarnega vrtnanja	Glejte Sliko H

## NAPOTKI ZA UPORABO VRTALNIKA

### 1. Vrtnanje v opeko in beton

Stikalo za preklap med vrtnanjem/udarnim

vrtnanjem prestavite v položaj z "oznako kladiva". Za vrtnanje v beton, opeko in podobne materiale, morate vedno uporabljati sveder z vidia konico in vrtati z visoko hitrostjo.

### 2. Vrtnanje v jeklo

Stikalo za preklap med vrtnanjem/udarnim vrtnanjem prestavite v položaj z "oznako svendra". Za vrtnanje jeklo, morate vedno uporabljati HSS sveder in vrtati z nizko hitrostjo.

### 3. Vodilne luknje

Če morate zvrtnati luknjo velikega premera (npr. v jeklo), priporočamo, da najprej izvrtate luknjo majhnega premera, nato pa jo povečate s svedom večjega premera.

### 4. Vrtnanje v ploščice

Pri vrtnanju v ploščice, stikalo za preklap med vrtnanjem/udarnim vrtnanjem prestavite v položaj z "oznako svendra". Ko boste prevrtali skozi glazuro ploščice, stikalo preklapite v položaj z "oznako kladiva".

### 5. Ohlajanje motorja

Če se vaše orodje med delom segreje, nastavite hitrost na maksimalno in ga približno 2-3 minute pustite delovati neobremenjenega, da se motor ohladi.

## VZDRŽEVANJE

### Pred vsakim prilagajanjem, servisiranjem ali vzdrževanjem izvalcite vtikač iz vtičnice.

Vašega strojčka ne rabite dodatno mazati. Strojček tudi nima nobenih delov, ki bi jih morali servisirati. Za čiščenje strojčka nikoli ne uporabljajte vode ali kemičnih sredstev. Obrišite ga le s suho krpo. Strojček vedno shranjujte na suhem mestu. Poskrbite, da bodo prezračevalne odprtine čiste. Vsi elementi krmiljenja morajo biti čisti, brez prahu. Med uporabo strojčka boste skozi prezračevalne reže lahko opazili iskenje. To je običajno in ne bo poškodovalo strojčka. Če je napajalni kabel poškodovan, ga lahko zamenja le proizvajalec, njegov serviser ali podobno usposobljene osebe, sicer obstaja nevarnost poškodb.

Če morate zamenjati napajalni kabel, naj to stori proizvajalec ali njegov pooblaščen agent, kajti le tako je poskrbljeno za ustrezno varnost.

## ODPRAVLJANJE NAPAK

1. Če se vaš strojček noče zagnati, najprej preverite stanje vtikača.
2. Če vrtnik ne deluje kot bi moral, preverite ostrino rezila in ga po potrebi zamenjajte. Med običajno uporabo se mora sveder vrteti naprej.
3. Če okvare ne morete ugotoviti, dostavite orodje k pooblaščenemu serviserju.

## VAROVANJE OKOLJA



Odpadnih električnih naprav ne smete zavreči skupaj z ostalimi gospodinjskimi odpadki. Dostavite jih na mesto za ločeno zbiranje odpadkov. Glede podrobnosti, se posvetujte z lokalno službo za ravnanje z odpadki.

## IZJAVA O SKLADNOSTI

Mi,  
POSITEC Germany GmbH  
Konrad-Adenauer-Ufer 37  
50668 Köln

Izjavljamo, da je izdelek,  
Opis izdelka **Udarni vrtnik WORX**  
Vrsta izdelka **WX317 WX318 (300-329-  
oznaka strojčka, predstavnik udarnih  
vrtalnikov)**  
Funkcija **Vrtanje lukenj v različne  
materiale**

Skladen z naslednjimi direktivami,  
**2006/42/EC**  
**2004/108/EC**  
**2011/65/EU**

In izpolnjuje naslednje standarde:

**EN 60745-1**  
**EN 60745-2-1**  
**EN 55014-1**  
**EN 55014-2**  
**EN 61000-3-2**  
**EN 61000-3-3**

Oseba, ki je pooblaščen za skladnost tehnične dokumentacije,

**Ime Russell Nicholson**  
**Naslov Positec Power Tools (Europe)  
Ltd, PO Box 152, Leeds, LS10 9DS, UK**



Suzhou 2015/07/01  
Allen Ding  
Namestnik glavnega inženirja,  
testiranje in certifikacija



**[www.worx.com](http://www.worx.com)**

Copyright © 2015, Positec. All Rights Reserved.  
AR01001800