

WORX®

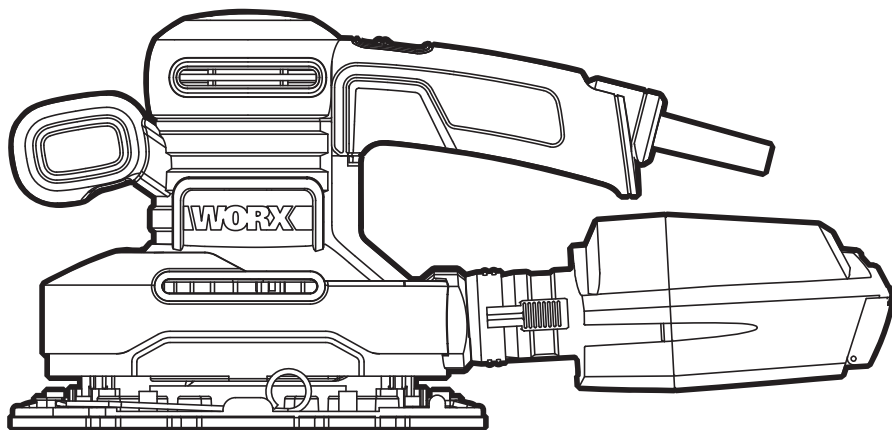

Finishing Sander	EN	P06
Schwingschleifer	D	P12
Ponceuse vibrante	F	P18
Levigatrice orbitale	I	P24
Lijadora orbital	ES	P30
Vlakschuurmachine	NL	P36
Szlifierka wykańczająca	PL	P42
Kézi vibrációs csiszológép	HU	P48
Şlefuitor de finisare	RO	P54
Dokončovací bruska	CZ	P60
Elektrická leštiaca brúska	SK	P65
Lixadeira de acabamento	PT	P71
Finslipmaskin	SV	P77
Končni brusilnik	SL	P82

WX641 WX642

Original instructions	EN
Originalbetriebsanleitung	D
Notice originale	F
Istruzioni originali	I
Manual original	ES
Oorspronkelijke gebruiksaanwijzing	NL
Tłumaczenie oryginalnych instrukcji	PL
Eredeti használati utasítás	HU
Traducerea instrucțiunilor inițiale	RO
Překlad původních pokynů	CZ
Preklad pôvodných pokynov	SK
Manual original	PT
Bruksanvisning i original	SV
Izvirna navodila	SL

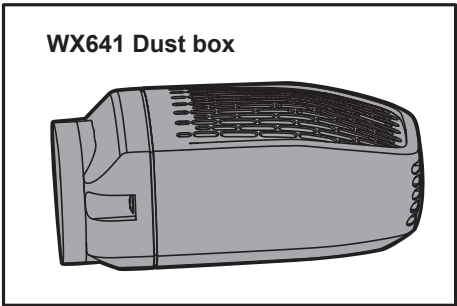
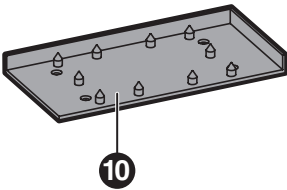
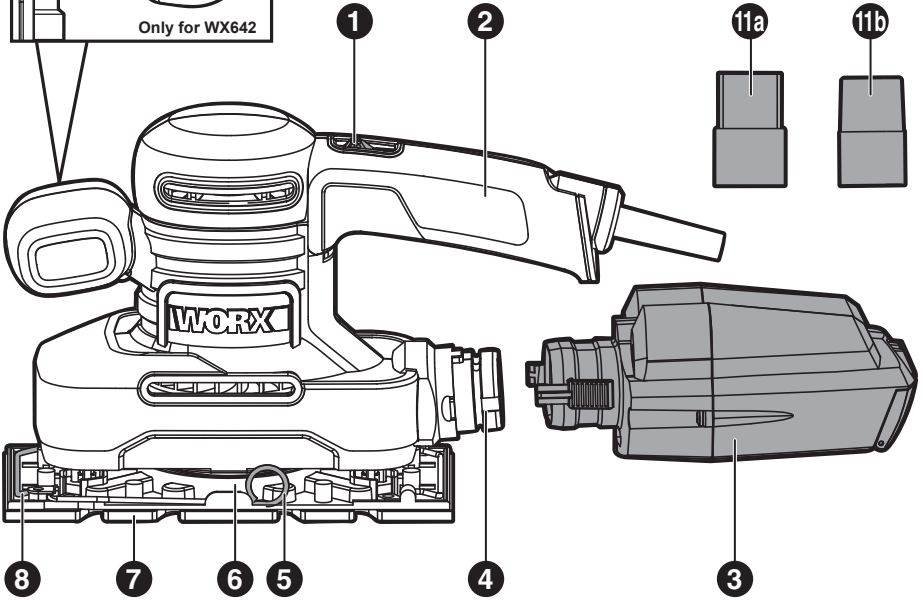
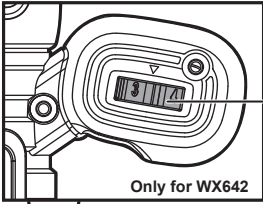

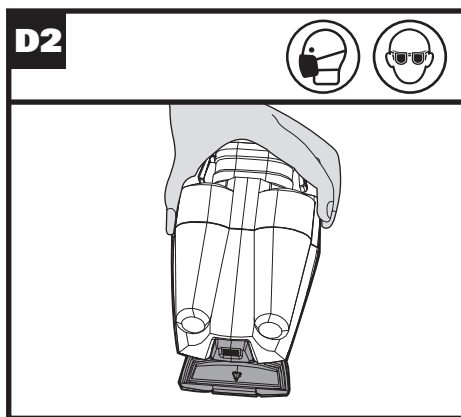
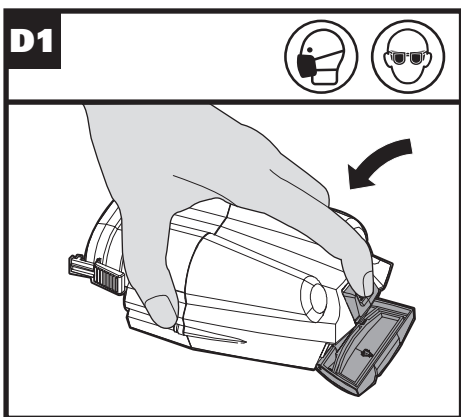
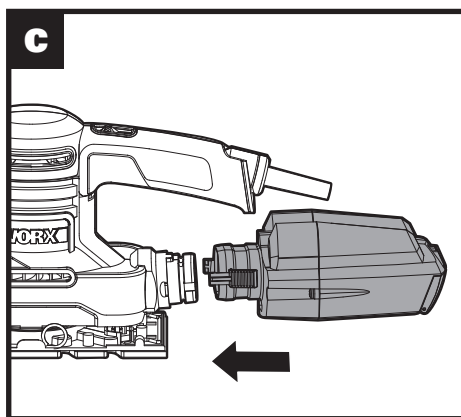
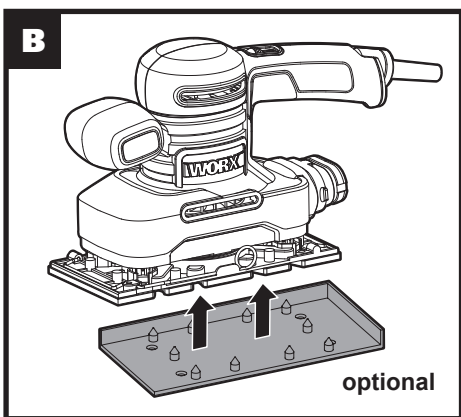
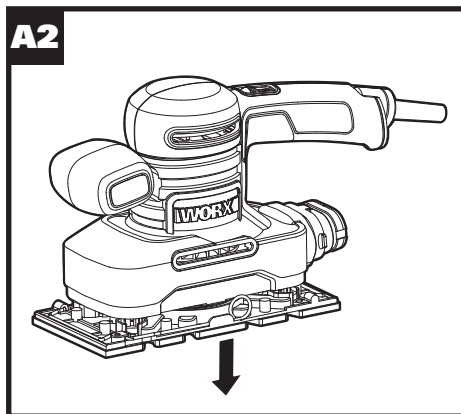
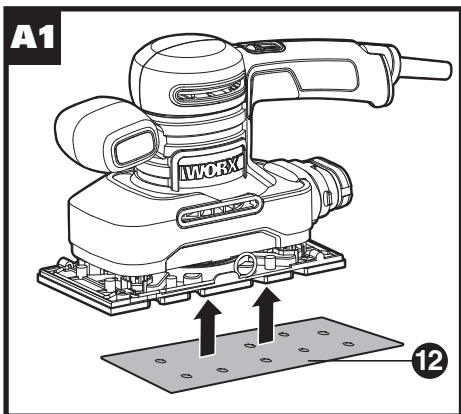

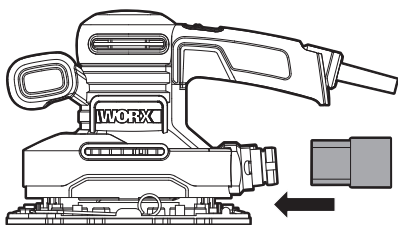
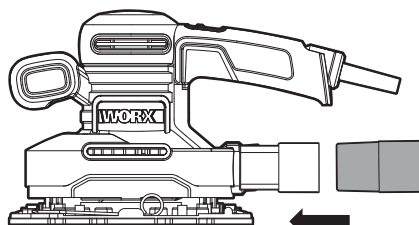
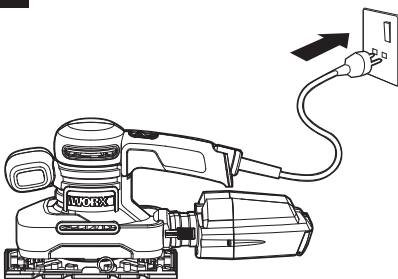
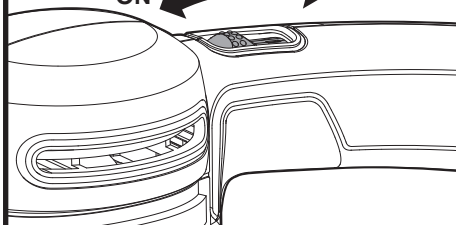
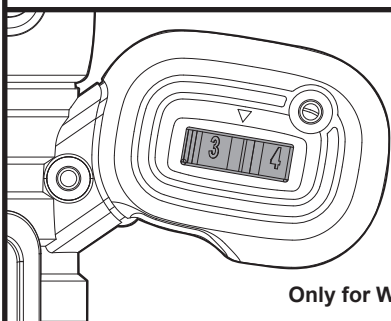
E**35mm****F****32mm****G****H****ON** **OFF****I****Only for WX642**

-
- 1. SLIDING ON-OFF SWITCH**

 - 2. SOFT GRIP HANDLE**

 - 3. DUST BOX***

 - 4. DUST EXTRACTION OUTLET**

 - 5. CLAMP LEVER**

 - 6. CLAMP LEVER LOCK**

 - 7. BASE PLATE**

 - 8. SANDING PAPER CLAMP**

 - 9. VARIABLE SPEED CONTROL (ONLY FOR WX642)**

 - 10. PAPER PUNCH***

 - 11. DUST EXTRACTION ADAPTER (A: INNER DIAMETER 35mm B: INNER DIAMETER 32mm)***

 - 12. SANDING PAPER* (See Fig. A)**
-

* Not all the accessories illustrated or described are included in standard delivery.

TECHNICAL DATA

Type **WX641 WX642 (635-644-designation of machinery, representative of finishing sander)**

	WX641	WX642
Voltage	230-240V~50Hz	
Power Input	250W	270W
No-load speed	12000/min	6000-12000/min
Base size	90x187mm	
Orbital diameter	1.6mm	
Protection class	□/II	
Machine weight	2.0kg	

NOISE INFORMATION

A weighted sound pressure	L_{pA} : 82.3dB(A)
A weighted sound power	L_{wA} : 93.3dB(A)
K_{pA} & K_{wA}	3.0dB(A)
	80dB(A)
Wear ear protection when sound pressure is over 	

VIBRATION INFORMATION

Vibration total values (triax vector sum) determined according to EN 60745:	
Typical weighted vibration	Vibration emission value $a_h = 5.391m/s^2$
	Uncertainty $K = 1.5m/s^2$

The declared vibration total value may be used for comparing one tool with another, and may also be used in a preliminary assessment of exposure.

WARNING: The vibration emission value during actual use of the power tool can differ from the declared value depending on the ways in which the tool is used dependant on the following examples and other variations on how the tool is used:

How the tool is used and the materials being cut or drilled.

The tool being in good condition and well maintained

The use the correct accessory for the tool and ensuring it is sharp and in good condition.

The tightness of the grip on the handles and if any anti vibration accessories are used.

And the tool is being used as intended by its design and these instructions.

This tool may cause hand-arm vibration syndrome if its use is not adequately managed

 **WARNING:** To be accurate, an estimation of exposure level in the actual conditions of use should also take account of all parts of the operating cycle such as the times when the tool is switched off and when it is running idle but not actually doing the job. This may significantly reduce the exposure level over the total working period.

Helping to minimise your vibration exposure risk.

ALWAYS use sharp chisels, drills and blades

Maintain this tool in accordance with these instructions and keep well lubricated (where appropriate)

If the tool is to be used regularly then invest in anti vibration accessories.

Avoid using tools in temperatures of 10°C or less

Plan your work schedule to spread any high vibration tool use across a number of days.

ACCESSORIES

	WX641	WX642
Paper hole punch	1	1
dust box	1	1
32mm dust extraction adaptor	1	1
35mm dust extraction adaptor	1	1
60 grit clamp sanding paper	2	3
80 grit clamp sanding paper	2	3
120 grit clamp sanding paper	2	3

If using sanding paper without dust holes, you must use the paper punch to make holes. Use 1/3 sheet sanding paper of the following size:



Sanding Paper size:

93*230mm for no hook & loop (Clamp only)

93*182mm for hook & loop

We recommend that you purchase your accessories from the same store that sold you the tool. Use good quality accessories marked with a well-known brand name. Choose the type according to the work you intend to undertake. Refer to the accessory packaging for further details. Store personnel can assist you and offer advice.

SYMBOLS

	To reduce the risk of injury, user must read instruction manual
	Double insulation
	Warning
	Wear ear protection
	Wear eye protection
	Wear dust mask
	Waste electrical products must not be disposed of with household waste. Please recycle where facilities exist. Check with your local authorities or retailer for recycling advice.

OPERATING INSTRUCTIONS

 **NOTE:** Before using the tool, read the instruction book carefully.

INTENDED USE:

The machine is intended for dry sanding of wood, plastic, filler and coated surfaces.

ASSEMBLY AND OPERATION

Action	Figure
ASSEMBLY	
Fitting & Removing the Sanding Paper	See Fig. A1, A2
Paper Punch (Optional)	See Fig. B
Attaching the Dust Box  Caution: To prevent the possibility of sanding dust or foreign body being thrown into your face or eyes, never attempt to use your sander without the dust box properly installed.	See Fig. C
Emptying the Dust Box -For more efficient operation, empty dusts box every 5-10mins.	See Fig. D1, D2
Using the Dust Extraction Adapter	See Fig. E, F
OPERATION	
Plugging in the power	See Fig. G
Switching On/Off	See Fig. H
Variable speed control (only for WX642)	See Fig. I

WORKING HINTS FOR YOUR FINISHING SANDER

If your power tool becomes too hot, especially when used at low speed, set the speed to maximum and run it with no load for 2-3 minutes to cool the motor. Avoid prolonged usage at very low speeds. Always use sand paper that is suitable for the material you want to sand. Always ensure the work-piece is firmly held or

clamped to prevent movement.

Any movement of the material may affect the quality of the sanding finish.

Start your sander before sanding and turn it off only after you stop sanding. For the best results, sand wood in the direction of the grain.

Do not start sanding without having the sandpaper fitted.

Do not allow the sandpaper to wear away it will damage the base-plate. The guarantee does not cover base-plate wear and tear.

Use coarse grit paper to sand rough surfaces, medium grit for smooth surfaces and fine grit for the final surfaces. If necessary, first make a test run on scrap material.

Use only good quality sandpaper.

The sandpaper controls the sanding efficiency, not the amount of force you apply to the tool. Excessive force will reduce the sanding efficiency and cause motor overload.

Replacing the sandpaper regularly will maintain optimum sanding efficiency.

MAINTENANCE

Remove the plug from the socket before carrying out any adjustment, servicing or maintenance.

Your power tool requires no additional lubrication or maintenance. There are no user serviceable parts in your power tool. Never use water or chemical cleaners to clean your power tool. Wipe clean with a dry cloth.

Always store your power tool in a dry place. Keep the motor ventilation slots clean. Keep all working controls free of dust. Occasionally you may see sparks through the ventilation slots. This is normal. If the supply cord is damaged, it must be replaced by the manufacturer, its service agent or similarly qualified persons in order to avoid a hazard.

ENVIRONMENTAL PROTECTION



Waste electrical products must not be disposed of with household waste.

— Please recycle where facilities exist.

Check with your local authorities or retailer for recycling advice.

PLUG REPLACEMENT (UK & IRELAND ONLY)

If you need to replace the fitted plug then follow the instructions below.

IMPORTANT

The wires in the mains lead are colored in accordance with the following code:

BLUE = NEUTRAL

Brown = Live

As the colors of the wires in the mains lead of this appliance may not correspond with the colored markings identifying the terminals in your plug, proceed as follows. The wire which is colored blue must be connected to the terminal which is marked with N. The wire which is colored brown must be connected to the terminal which is marked with L.

WARNING! Never connect live or neutral wires to the earth terminal of the plug. Only fit an approved 13ABS1363/A plug and the correct rated fuse.

NOTE: If a moulded plug is fitted and has to be removed take great care in disposing of the plug and severed cable, it must be destroyed to prevent engaging into a socket.

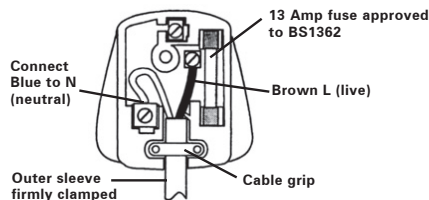

DECLARATION OF CONFORMITY

We,
POSITEC Germany GmbH
Konrad-Adenauer-Ufer 37
50668 Köln

Declare that the product
Description **WORX FINISHING SANDER**
Type **WX641 WX642 (635 - 644 -
designation of machinery, representative
of FINISHING SANDER)**
Function **Removing surface material using
an abrasive medium**

Complies with the following Directives,
2006/42/EC
2011/65/EU
2014/30/EU

Standards conform to:

EN 60745-1
EN 60745-2-4
EN 55014-1
EN 55014-2
EN 61000-3-2
EN 61000-3-3

11

The person authorized to compile the technical
file,

Name: Russell Nicholson
**Address: Positec Power Tools (Europe)
Ltd, PO Box 6242, Newbury, RG14 9LT,
UK**



Suzhou 2016/04/06
Allen Ding
Deputy Chief Engineer, Testing & Certification

-
- 1. EIN/AUS-SCHIEBESCHALTER**

 - 2. SOFTHANDGRIFF**

 - 3. STAUBBEHÄLTER***

 - 4. STAUBAUSGANG**

 - 5. SPANNHEBEL**

 - 6. KLEMMHEBELVERRIEGELUNG**

 - 7. SCHLEIFPLATTE**

 - 8. SCHLEIFPAPIERKLEMME**

 - 9. STUFENLOSER DREHZAHLWÄHLER(NUR BEI WX642)**

 - 10. PAPIERSTANZER***

 - 11. ABSAUGADAPTER (A: INNENDURCHMESSER 35mm; B: INNENDURCHMESSER 32mm)***

 - 12. SCHLEIFPAPIER* (Siehe Abb. A)**
-

* Abgebildetes oder beschriebenes Zubehör gehört teilweise nicht zum Lieferumfang.

TECHNISCHE DATEN

Typ **WX641 WX642** (**635-644- Bezeichnung der Maschine, Repräsentant der Schwingschleifer**)

	WX641	WX642
Nennspannung	230-240V~50Hz	
Nennleistung	250W	270W
Leerlaufnendrehzahl	12000/min	6000-12000/min
Grundplatte	90x187mm	
Schwingkreis-durchmesser	1.6mm	
Schutzklasse	□/II	
Gewicht	2.0kg	

INFORMATIONEN ÜBER LÄRM

Gewichteter Schalldruck	L_{pA} : 82.3dB(A)
Gewichtete Schalleistung	L_{wA} : 93.3dB(A)
K_{pA} & K_{wA}	3.0dB(A)

Tragen Sie bei einem Schalldruck über 80dB(A) einen Gehörschu



13

INFORMATIONEN ÜBER VIBRATIONEN

Vibrationsgesamtwertermittlung gemäß EN 60745:

Typischer gewichteter Vibrationswert	Vibrationsemissionswert $a_n = 5.391\text{m/s}^2$
	Unsicherheit $K = 1.5\text{m/s}^2$

Der angegebene Gesamtvibrationswert kann zum Vergleich eines Werkzeugs mit einem anderen und auch zur vorläufigen Expositionsbewertung verwendet werden.

! WARNUNG: Der Vibrationsemissionswert während des tatsächlichen Gebrauchs des Elektrowerkzeugs kann vom angegebenen Wert abweichen, je nachdem, wie das Werkzeug gemäß folgender Beispiele und anderweitiger Verwendungsmöglichkeiten eingesetzt wird: Wie das Werkzeug verwendet wird und Materialien geschnitten oder angebohrt werden. Das Werkzeug ist in gutem Zustand und gut gepflegt.

Verwendung des richtigen Zubehörs für das Werkzeug und Gewährleistung seiner Schärfe und seines guten Zustands.

Die Festigkeit der Handgriffe und ob Antivibrationszubehör verwendet wird.

Und ob das verwendete Werkzeug dem Design und diesen Anweisungen entsprechend verwendet wird.

Wird dieses Werkzeug nicht anemessen gehandhabt, kann es ein Hand-Arm-Vibrationssyndrom erzeugen.

! **WARNUNG:** Um genau zu sein, sollte ein Abschätzung des Belastungsgrades aller Arbeitsabschnitte während tatsächlicher Verwendung berücksichtigt werden, z.B. die Zeiten, wenn das Werkzeug ausgeschaltet ist, und wenn es sich im Leerlauf befindet und eigentlich nicht eingesetzt wird. Auf diese Weise kann der Belastungsgrad während der gesamten Arbeitszeit wesentlich gemindert werden.

Minimieren Sie Ihr Risiko, dem Sie bei Vibrationen ausgesetzt sind.

Verwenden Sie **IMMER** scharfe Meissel, Bohrer und Sägeblätter.

Pflegen Sie dieses Werkzeug diesen Anweisungen entsprechend und achten Sie auf eine gute Einfettung (wo erforderlich).

Bei regelmäßiger Verwendung dieses Werkzeugs sollten Sie in Antivibrationszubehör investieren.

Vermeiden Sie den Einsatz von Werkzeugen bei Temperaturen von 10°C oder darunter.

Machen Sie einen Arbeitsplan, um die Verwendung von hochvibrierenden Werkzeugen auf mehrere Tage zu verteilen.

ZUBEHÖRTEILE

	WX641	WX642
Papierstanzer	1	1
Staubbehälter	1	1
14 32 mm Absaugadapter	1	1
35 mm Absaugadapter	1	1
Schleifpapier(60#)	2	3
Schleifpapier(80#)	2	3
Schleifpapier(120#)	2	3

Wenn Sie ungelochtes Schleifpapier verwenden, müssen Sie einen Papierstanzer verwenden, um die Löcher auszustanzen.

Verwenden Sie 1/3 Schleifpapier mit folgenden Abmessungen:







Papiergröße:

93*230mm für Klemmbefestigung

93*182mm für Klett-System

Wir empfehlen Ihnen, sämtliche Zubehörteile beim selben Fachhändler zu beziehen, bei dem Sie auch Ihr Elektrowerkzeug gekauft haben. Verwenden Sie nur hochwertige Zubehörteile von namhaften Herstellern. Weitere Informationen finden Sie auf der Verpackung der Zubehörteile. Auch Ihr Fachhändler berät Sie gerne.

SYMBOLE

	Lesen Sie unbedingt die Anleitung, damit es nicht zu Verletzungen kommt
	Schutzisolation
	Warnung
	Tragen Sie einen Gehörschutz
	Tragen Sie eine Schutzbrille
	Tragen Sie eine Staubschutzmaske
	Elektroprodukte dürfen nicht mit dem normalen Haushaltsmüll entsorgt werden, sondern sollten nach Möglichkeit zu einer Recyclingstelle gebracht werden. Ihre zuständigen Behörden oder Ihr Fachhändler geben Ihnen hierzu gerne Auskunft.

HINWEISE ZUM BETRIEB

 **HINWEIS:** Lesen Sie das Handbuch vor Inbetriebnahme des Werkzeuges sorgfältig durch.

BESTIMMUNGSGEMÄSSER GEBRAUCH

Das Elektrowerkzeug ist bestimmt zum trockenen Schleifen von Holz, Kunststoff, Spachtelmasse sowie lackierten Oberflächen.

MONTAGE UND BEDIENUNG

Massnahme	Abbildung
MONTAGE	
Montieren und Entfernen von Schleifpapier	Siehe A1, A2
Stanzvorrichtung (Optional)	Siehe B
Nutzung des staubbehälters  VORSICHT: Um zu verhindern, dass Sandstaub oder Fremdkörper in Ihr Gesicht oder Ihre Augen gelangen, verwenden Sie Ihre Sandpapierschleifmaschine nie ohne richtig angebrachten Staubbehälter.	Siehe C
Leeren des staubbehälters -Um ein effizientes Arbeiten zu erleichtern, leeren Sie alle 5-10 Minuten den Staubbehälter.	Siehe D1, D2
Staubabsaugadapter	Siehe E, F
BETRIEB	
Anschließen der Stromversorgung	Siehe G
Ein-aus-schalten	Siehe H
Drehzahlvorwahlknopf (nur bei wx642)	Siehe I

TIPPS ZUM ARBEITEN MIT SCHWINGSCHLEIFERN

Die Maschine kann beim Arbeiten mit niedrigen Geschwindigkeiten heiß werden. Lassen Sie sie in einem solchen Fall 2 bis 3 Minuten mit maximaler Drehzahl laufen, damit der Motor abkühlen kann. Vermeiden Sie Dauerbetrieb bei sehr niedrigen Drehzahlen. Verwenden Sie immer ein Schleifpapier, das für das zu schleifende Material geeignet ist.

Das Werkstück muss bei allen Arbeiten sicher befestigt oder festgeklemmt werden, damit es nicht verrutschen kann.

Jede Bewegung des Materials beeinträchtigt das Schleifergebnis.

Schalten Sie den Schwingschleifer ein, ehe Sie mit dem Schleifen beginnen und schalten Sie ihn aus, wenn Sie fertig sind. Optimale Ergebnisse erzielen Sie, wenn Sie das Holz in Richtung seiner Maserung bearbeiten.

Verwenden Sie das Gerät niemals ohne Schleifpapier.

Wechseln Sie das Schleifpapier rechtzeitig, andernfalls kann die Schleifplatte beschädigt werden. Der normale Verschleiß der Schleifplatte wird nicht von der Garantie abgedeckt.

Verwenden Sie kleine (grobe) Körnungen für raue Oberflächen, mittlere Körnungen für bereits geglättete Oberflächen und hohe (feine) Körnungen für die Endbearbeitung der Oberfläche. Gegebenenfalls sollten Sie zuerst einen Test auf einem Probestück ausführen. Verwenden Sie nur hochwertiges Schleifpapier.

Die Abtragung hängt allein von der Qualität des Schleifpapiers ab, nicht von dem Druck, den Sie anwenden. Übermäßig hoher Druck belastet den Motor unnötig und beeinträchtigt die Lebensdauer des Schleifpapiers. Ersetzen Sie das Schleifpapier regelmäßig, um eine optimale Schleifleistung zu erhalten.

WARTUNG

Ziehen Sie grundsätzlich den Netzstecker, bevor Sie Einstell-, Reparatur- oder Wartungstätigkeiten ausführen.

Ihr Werkzeug benötigt keine zusätzliche Schmierung oder Wartung.

Es enthält keine Teile, die Sie warten müssen. Reinigen Sie Ihr Werkzeug niemals mit Wasser oder chemischen Lösungsmitteln. Wischen Sie es mit einem trockenen Tuch sauber. Lagern Sie Ihr Werkzeug immer an einem trockenen Platz. Sorgen Sie dafür, dass bei staubigen Arbeiten die Lüftungsöffnungen frei sind. Falls es erforderlich sein sollte, den Staub zu entfernen, trennen Sie zuerst das Elektrowerkzeug vom Stromversorgungsnetz. Verwenden Sie nichtmetallische Objekte zum Entfernen von Staub und vermeiden Sie das Beschädigen innerer Teile. Gelegentlich sind durch die Lüftungsschlitze hindurch Funken zu sehen. Dies ist normal und wird Ihr Werkzeug nicht beschädigen.

Wenn ein Ersatz von Stecker oder Anschlussleitung erforderlich ist, dann ist dies von unserer Servicestelle oder einer Elektrofachwerkstatt durchzuführen, um Sicherheitsgefährdungen zu vermeiden. Lassen Sie Reparaturen nur durch unsere Servicestelle oder durch eine Fachwerkstatt mit Originalersatzteilen durchführen.

UMWELTSCHUTZ



Elektroprodukte dürfen nicht mit dem normalen Haushaltsmüll entsorgt werden, sondern sollten nach Möglichkeit zu einer Recyclingstelle gebracht werden. Ihre zuständigen Behörden oder Ihr Fachhändler geben Ihnen hierzu gerne Auskunft.

KONFORMITÄTSERKLÄRUNG

Wir,
POSITEC Germany GmbH
Konrad-Adenauer-Ufer 37
50668 Köln

Erklären hiermit, dass unser Produkt
Beschreibung **WORX Schwingschleifer**
Typ **WX641 WX642 (635-644- Bezeichnung der Maschine, Repräsentant der Schwingschleifer)**
Funktion **Entfernen von Oberflächenmaterial mithilfe eines Schleifmittels**

Den Bestimmungen der folgenden Richtlinien entspricht:

2006/42/EC
2011/65/EU
2014/30/EU

Verwendete Normen

EN 60745-1
EN 60745-2-4
EN 55014-1
EN 55014-2
EN 61000-3-2
EN 61000-3-3

Zur Kompilierung der technischen Datei ermächtigte Person

Name Russell Nicholson
Anschrift Positec Power Tools (Europe) Ltd, PO Box 6242, Newbury, RG14 9LT, UK



Suzhou 2016/04/06
Allen Ding
Stellvertretender Chefsingenieur, Prüfung und Zertifizierung

-
- 1. INTERRUPTEUR MARCHE ARRÊT À GLISSIÈRE**

 - 2. POIGNÉE GRIP SOUPLE**

 - 3. BOÎTIER À POUSSIÈRE***

 - 4. BUSE DE SORTIE DES POUSSIÈRES**

 - 5. LEVIER DE SERRAGE**

 - 6. VERROU DU LEVIER DE SERRAGE**

 - 7. PLAQUE DE BASE**

 - 8. PINCE A PAPIER DE VERRE**

 - 9. CADRAN DE COMMANDE DE VITESSE VARIABLE(UNIQUEMENT POUR WX642)**

 - 10. PERFORATEUR A PAPIER***

 - 11. ADAPTATEUR POUR EXTRACTION DE POUSSIÈRE (A: DIAMÈTRE INTERNE DE 35mm; B: DIAMÈTRE INTERNE DE 32mm)***

 - 12. PAPIERS DE VERRE* (Voir Figure A)**
-

* Les accessoires reproduits ou décrits ne sont pas tous compris avec le modèle standard livré.

CARACTÉRISTIQUES TECHNIQUES

Modèle **WX641 WX642** (635-644- désignations des pièces, illustration de la Ponceuse vibrante)

	WX641	WX642
Tension nominale	230-240V~50Hz	
Puissance absorbée nominale	250W	270W
Régime à vide	12000/min	6000-12000/min
Taille de la plaque de base	90x187mm	
Diamètre d'amplitude	1.6mm	
Classe de protection	 /II	
Masse	2.0kg	

INFORMATIONS RELATIVES AU BRUIT

Niveau de pression sonore mesurée	L_{pA} : 82.3dB(A)
Niveau de puissance sonore mesurée	L_{WA} : 93.3dB(A)
K_{pA} & K_{WA}	3.0dB(A)

Porter un casque anti-bruit si la pression sonore est supérieure à



19

INFORMATIONS RELATIVES AUX VIBRATIONS

Valeurs totales de vibrations déterminées selon l'EN 60745

Valeur de vibration mesurée	Valeur d'émission de vibrations $a_n = 5.391m/s^2$
	Incertitude $K = 1.5m/s^2$

La valeur totale de vibration déclarée peut être utilisée pour comparer un outil à un autre, et peut également être utilisé dans une évaluation préliminaire de l'exposition.

AVERTISSEMENT: La valeur d'émission de vibrations pendant l'utilisation réelle de l'outil électrique peut différer de la valeur déclarée selon la façon dont l'outil est utilisé, selon les exemples suivants et d'autres variations sur la façon dont l'outil est utilisé:

Comment l'outil est utilisé et quels matériaux sont coupés ou percés.

L'outil est en bon état et bien entretenu.

L'utilisation du bon accessoire pour l'outil et l'assurance qu'il est affûté et en bon état.

Le serrage du grip sur les poignées et le cas échéant les accessoires anti-vibrations utilisés.

Et l'outil est utilisé comme prévu dans sa conception et dans les présentes instructions.

Cet outil peut causer un syndrome de vibration du bras et de la main s'il n'est pas correctement géré.

AVERTISSEMENT: Pour être précise, une évaluation du niveau d'exposition en conditions réelles d'utilisation doit également tenir compte de toutes les parties du cycle d'utilisation telles que les moments où l'outil est éteint, et ceux où il fonctionne au ralenti mais ne réalise pas réellement de tâche. Ceci peut réduire de façon significative le niveau d'exposition et la période de fonctionnement totale.

Aider à minimiser le risque d'exposition aux vibrations.

Utilisez TOUJOURS des ciseaux, des forets et des lames affûtés.

Entretenez cet outil en accord avec les présentes instructions et maintenez-le lubrifié (si approprié).

Si l'outil doit être utilisé régulièrement, alors investissez dans des accessoires anti-vibrations.

Évitez d'utiliser des outils à des températures de 10°C ou moins.

Planifiez votre travail pour étaler toute utilisation d'outil à fortes vibrations sur plusieurs jours.

ACCESSOIRES

	WX641	WX642
Perforateur à papier	1	1
Boîtier à poussière	1	1
32 mm Adaptateur pour extraction de poussière	1	1
35 mm Adaptateur pour extraction de poussière	1	1
Papiers de verre(60#)	2	3
Papiers de verre(80#)	2	3
Papiers de verre(120#)	2	3

Si vous utilisez du papier de verre sans trou à poussière, vous devez utiliser le perforateur à papier pour faire des trous.

Utilisez 1/3 de feuille de papier de verre de la taille suivante:

Taille de papier:

93*230mm pour pince seulement

93*182mm pour système autoagrippant

Nous recommandons d'acheter tous les accessoires dans le magasin d'acquisition de la machine. Il est impératif d'utiliser des accessoires de bonne qualité et de marque connue et de choisir l'accessoire correct recommandé dans ce manuel. Pour plus d'informations, se référer à l'emballage des accessoires. Le personnel du magasin est également là pour vous conseiller.

SYMBOLES

	Pour réduire le risque de blessure, l'utilisateur doit lire le manuel d'instructions
	Double isolation
	Avertissement
	Porter une protection pour les oreilles
	Porter une protection pour les yeux
	Porter un masque contre la poussière
	Les déchets d'équipements électriques et électroniques ne doivent pas être déposés avec les ordures ménagères. Ils doivent être collectés pour être recyclés dans des centres spécialisés. Consultez les autorités locales ou votre revendeur pour obtenir des renseignements sur l'organisation de la collecte.

FONCTIONNEMENT

 **REMARQUE:** Avant d'utiliser cet outil, lire attentivement les instructions.

UTILISATION CONFORME:

L'appareil est conçu pour le ponçage à sec des surfaces en bois, matières plastiques, mastic ainsi que pour les surfaces vernies.

ASSEMBLAGE ET FONCTIONNEMENT

Action	Illustration
ASSEMBLAGE	
Installation et retrait du papier de ponçage	Voir Fig. A1, A2
Perforateur a papier (en option)	Voir Fig. B
Utilisation du réservoir à sciure  Attention: Pour éviter que de la poussière du polissage ou des corps étrangers ne soient projetés dans vos yeux, n'essayez jamais d'utiliser votre ponceuse sans le boîtier de collecte de la poussière correctement mis en place.	Voir Fig. C
Vider le réservoir à sciure - Pour un meilleur fonctionnement, veuillez vider le réservoir à sciure toutes les 5-10 minutes.	Voir Fig. D1, D2
Utilisation de l'adaptateur pour l'extraction des poussières	Voir Fig. E, F
FONCTIONNEMENT	
Branchement de l'alimentation	Voir Fig. G
Mise en marche/arrêt	Voir Fig. H
Cadran de commande de vitesse variable (uniquement pour WX642)	Voir Fig. I

CONSEILS DE FONCTIONNEMENT POUR VOTRE PONCEUSE

Si votre outil électrique s'échauffe trop, en particulier quand il est utilisé à une vitesse faible, réglez la vitesse au maximum et faites tourner votre ponceuse à vide pendant 2 à 3 minutes pour refroidir le moteur. Éviter l'utilisation prolongée à des vitesses très faibles. Utilisez toujours du papier de verre adapté au matériau que vous voulez poncer.

Assurez-vous toujours que la pièce à usiner est bien maintenue ou fixée pour empêcher le mouvement.

Tout mouvement du matériau pourrait nuire à la qualité du ponçage de finition.

Mettez votre ponceuse en marche avant le ponçage et ne l'éteignez que quand vous avez fini de poncer. Pour des résultats optimaux, poncez le bois dans le sens du grain.

Ne commencez pas à poncer avant d'avoir ajusté le papier de verre.

Ne laissez pas le papier de verre s'user, car cela endommagerait la plaque de base. La garantie ne couvre pas l'usure normale de la plaque de base.

Utilisez du papier à gros grain pour poncer les surfaces rugueuses, du papier à grain moyen pour les surfaces lisses et du papier à grain fin pour les surfaces finales. Au besoin, faites d'abord un essai sur la matière mise au rebut. N'utilisez que du papier de verre de bonne qualité.

C'est le papier de verre qui commande l'efficacité du ponçage et non la force que vous appliquez sur l'outil. Une force excessive réduira l'efficacité du ponçage et entraînera une surcharge du moteur. Remplacez le papier de verre régulièrement pour maintenir une efficacité de ponçage optimale.

ENTRETIEN

Retirer la fiche de la prise avant de procéder à un réglage, une réparation ou un entretien.

L'outil motorisé ne requiert pas de graissage ou d'entretien particulier.

Il n'y a pas de pièces réparables par l'utilisateur

dans cet outil. Ne jamais utiliser d'eau ou de nettoyants chimiques pour nettoyer l'outil. Nettoyer avec un chiffon sec. Toujours conserver l'outil motorisé dans un endroit sec. Maintenir les fentes de ventilation du moteur propres. Empêcher que les commandes de marche soient couvertes de sciure. Il est normal que des étincelles soient visibles dans les fentes de ventilation, cela n'endommagera pas l'outil motorisé.

Si l'alimentation est endommagée, elle doit être remplacée par le fabricant, son agent de maintenance ou une personne qualifiée de façon similaire, afin d'éviter tout danger.

PROTECTION DE L'ENVIRONNEMENT



Les déchets d'équipements électriques et électroniques ne doivent pas être déposés avec les ordures ménagères. Ils doivent être collectés pour être recyclés dans des centres spécialisés. Consultez les autorités locales ou votre revendeur pour obtenir des renseignements sur l'organisation de la collecte.

DÉCLARATION DE CONFORMITÉ

Nous,
POSITEC Germany GmbH
Konrad-Adenauer-Ufer 37
50668 Köln

Déclarons ce produit

Description **WORX Ponceuse vibrante**
Modèle **WX641 WX642 (635-644- désignations des pièces, illustration de la Ponceuse vibrante)**
Fonction **Élimination de matériau de surface avec un abrasif**

Conforme aux directives suivantes,

2006/42/EC
2011/65/EU
2014/30/EU

Et conforme aux normes

EN 60745-1
EN 60745-2-4
EN 55014-1
EN 55014-2
EN 61000-3-2
EN 61000-3-3

La personne autorisée à compiler le dossier technique,

Nom Russell Nicholson
Adresse Positec Power Tools (Europe) Ltd, PO Box 6242, Newbury, RG14 9LT, UK



Suzhou 2016/04/06
Allen Ding
Ingénieur en chef adjoint,
Essais & Certification

-
- 1. INTERRUTTORE SCORREVOLE ACCENSIONE / SPEGNIMENTO**

 - 2. IMPUGNATURA MORBIDA**

 - 3. CONTENITORE POLVERI***

 - 4. ATTACCO PER ASPIRAZIONE DELLA POLVERE**

 - 5. LEVA DI SERRAGGIO**

 - 6. BLOCCO LEVA DI SERRAGGIO**

 - 7. PIASTRA DI APPOGGIO**

 - 8. DISPOSITIVO DI FISSAGGIO CARTA ABRASIVA**

 - 9. SELETTORE VELOCITÀ VARIABILE (SOLO PER WX642)**

 - 10. PERFORATORE CARTA***

 - 11. ADATTATORE PER L'ASPIRAZIONE DELLA POLVERE (A: DIAMETRO INTERNO 35mm; B: DIAMETRO INTERNO 32mm)***

 - 12. CARTE ABRASIVE* (Vedere Figura A)**
-

* Accessori illustrati o descritti non fanno necessariamente parte del volume di consegna.

DATI TECNICI

Codice **WX641 WX642** (**635-644-** designazione del macchinario rappresentativo del **Levigatrice Orbitale**)

	WX641	WX642
Tensione Nominale	230-240V~50Hz	
Potenza Nominale	250W	270W
Velocità Nominale Senza Carico	12000/min	6000-12000/min
Dimensioni Piastra di Appoggio	90x187mm	
Diametro Orbitale	1.6mm	
Classe protezione	 /II	
Peso Macchina	2.0kg	

INFORMAZIONI SUL RUMORE

Pressione sonora pesata	L_{pA} : 82.3dB(A)
Potenza sonora pesata	L_{wA} : 93.3dB(A)
K_{pA} & K_{wA}	3.0dB(A)
Indossare protezione per le orecchie quando la pressione acustica è superiore a	80dB(A)



25

INFORMAZIONI SULLA VIBRAZIONE

I valori totali di vibrazione sono determinati secondo lo standard EN 60745:

Vibrazione ponderata tipica	Valore emissione vibrazioni $a_h = 5.391\text{m/s}^2$
	Incertezza $K = 1.5\text{m/s}^2$

Si può usare il valore totale della vibrazione dichiarata per riportare un attrezzo all'altro e anche come verifica preliminare dell'esposizione.

! **AVVERTENZA:** Il valore delle vibrazioni emesse durante il reale utilizzo dello strumento possono differire dal valore dichiarato in base ai modi con cui viene usato lo strumento, ai seguenti esempi e ad altre variabili:

Come viene usato l'apparecchio e i materiali tagliati o forati.

Le condizioni e la buona manutenzione dello strumento.

L'uso dell'accessorio corretto per il taglio e la sua affilatura, nonché le sue buone condizioni.

La stretta sull'impugnatura e l'eventuale utilizzo di accessori antivibrazione.

L'adeguatezza dell'utilizzo dell'utensile rispetto a quanto previsto.

Questo strumento potrebbe causare la sindrome della vibrazione dell'avambraccio se il suo utilizzo non viene gestito correttamente.



AVVERTENZA: Per essere precisi, una stima del livello di esposizione nelle attuali condizioni di utilizzo dovrebbe anche tenere conto di tutte le parti del ciclo operativo, come le volte in cui lo strumento viene spento e il tempo in cui viene lasciato girare a vuoto senza realmente fare il suo lavoro. Questo potrebbe ridurre significativamente il livello di esposizione sul periodo di lavoro totale.

Un aiuto a minimizzare il proprio rischio di esposizione alle vibrazioni.

Usare sempre scalpelli, trapani e lame affilati.

Conservare questo strumento sempre in conformità a queste istruzioni e mantenerlo ben lubrificato (dove appropriato).

Se lo strumento deve essere usato regolarmente, investire in accessori antivibrazione.

Evitare l'utilizzo dello strumento a temperature di 10°C o inferiori.

Pianificare il programma di lavoro in modo da suddividere i lavori che implicano le maggiori vibrazioni nell'arco di più giorni.

ACCESSORI

	WX641	WX642
Perforatore Carta	1	1
Contenitore polveri	1	1
32mm Adattatore per l'aspirazione della polvere	1	1
26 35mm Adattatore per l'aspirazione della polvere	1	1
Carte Abrasive(60#)	2	3
Carte Abrasive(80#)	2	3
Carte Abrasive(120#)	2	3

Se si usa carta abrasiva priva di fori, è necessario praticarli servendosi dell'apposito perforatore. Utilizzare carta abrasiva in fogli da 1/3, avente le seguenti dimensioni:

Dimensioni carta:

93*230mm f per fissaggio senza chiusura a velcro (solo morsetto)

93*182mm per sistemi di fissaggio a velcro (hook & loop)

Si raccomanda di acquistare tutti gli accessori nello stesso negozio in cui è stato acquistato l'attrezzo. Usare accessori di buona qualità e di marca sconosciuta. Fare riferimento alla confezione dell'accessorio per altri dettagli. Il personale del negozio può aiutarvi e consigliarvi.

SIMBOLI

	Per ridurre il rischio di lesioni, l'utente deve leggere il manuale di istruzioni
	Doppio isolamento
	Attenzione
	Indossare protezione per le orecchie
	Indossare protezione per gli occhi
	Indossare una mascherina antipolvere
	I prodotti elettrici non possono essere gettati tra i rifiuti domestici. L'apparecchio da rottamare deve essere portato al centro di riciclaggio per un corretto trattamento. Controllare con le autorità locali o con il rivenditore per localizzare il centro di riciclaggio più vicino.

ISTRUZIONI DI FUNZIONAMENTO

 **NOTA:** Leggere scrupolosamente il manuale delle istruzioni prima di usare l'attrezzo.

USO CONFORME ALLE NORME

La macchina è adatta per la levigatura a secco su superfici in legno, su materie plastiche, su superfici stuccate e su superfici verniciate.

MONTAGGIO E FUNZIONAMENTO

Azione	Figura
ASSEMBLAGGIO	
Inserimento e rimozione della carta abrasiva	Vedi Figura A1, A2
Perforatore carta (Opzionale)	Vedi Figura B
Riapplicare la cassetta raccogli-polvere  Attenzione: Per impedire che la polvere di levigatura o che altri oggetti estranei colpiscano la faccia o gli occhi, non tentare mai di usare la levigatrice senza installare il contenitore di raccolta della polvere.	Vedi Figura C
Svuotare la cassetta raccogli-polvere - Svuotare il raccogliitore ogni 5-10 minuto per ottenere una migliore efficienza.	Vedi Figura D1, D2
Uso dell'adattatore per l'aspirazione della polvere	Vedi Figura E, F
FUNZIONAMENTO	
Collegare il cavo di alimentazione alla presa di corrente	Vedi Figura G
Avviare ed arrestare	Vedi Figura H
Selettore Velocità Variabile (solo per WX642)	Vedi Figura I

CONSIGLI PRATICI PER L'USO DELLA LEVIGATRICE

In caso di eccessivo riscaldamento, soprattutto quando la levigatrice viene usata a basse velocità, sarà necessario aumentare al massimo la velocità facendola funzionare in assenza di carico per 2/3 minuti per raffreddare il motore. Evitare l'uso prolungato a velocità molto basse. Usare sempre carta abrasiva adatta al materiale che si desidera trattare.

Accertarsi sempre che il pezzo da lavorare sia fissato saldamente o serrato con morse onde prevenirne il movimento.

Qualsiasi spostamento del materiale potrà infatti compromettere la qualità del lavoro di finitura. Avviare la levigatrice prima di iniziare il lavoro e spegnerla solo al termine dell'operazione. Per ottenere risultati di qualità superiore, levigare il legno seguendo il senso delle venature.

Non iniziare la levigatura senza aver prima inserito la carta abrasiva.

Impedire l'usura eccessiva della carta abrasiva, onde evitare danni alla piastra di appoggio, fra altro non coperti da garanzia.

Utilizzare carta a grana grossa per lavori di sgrossatura e a grana fine per lavori di finitura. Se necessario, eseguire una prova di levigatura su materiale di scarto.

Si raccomanda di utilizzare solo carta abrasive di qualità.

La carta abrasiva è il pre-requisito della qualità della levigatura. Uno sforzo eccessivo potrebbe pregiudicare il risultato e provocare il sovraccarico del motore. Sostituire con regolarità la carta abrasiva ai fini del mantenimento dei livelli di efficienza della levigatrice.

MANUTENZIONE

Rimuovere la spina dalla presa di corrente prima di eseguire qualsiasi regolazione, riparazione o manutenzione.

L'attrezzo non richiede di lubrificazione o manutenzione aggiuntiva.

All'interno dell'attrezzo non ci sono parti riparabili da parte dell'utente. Non usare mai acqua o detergenti chimici per pulire l'attrezzo. Pulire con un panno asciutto. Immagazzinare sempre gli attrezzi elettrici in luoghi asciutti.

Tenere pulite le aperture di ventilazione del motore. Tenere puliti dalla polvere tutti i controlli operativi. La formazione di scintille all'interno delle aperture di ventilazione, è un fenomeno normale che non crea danni all'attrezzo.

Se il cavo d'alimentazione è danneggiato, deve essere sostituito dal produttore, il suo distributore o persona egualmente qualificata per evitare pericoli.

TUTELA AMBIENTALE



I prodotti elettrici non possono essere gettati tra i rifiuti domestici.

■ L'apparecchio da rottamare deve essere portato al centro di riciclaggio per un corretto trattamento. Controllare con le autorità locali o con il rivenditore per localizzare il centro di riciclaggio più vicino.

DICHIARAZIONE DI CONFORMITÀ

Noi,
POSITEC Germany GmbH
Konrad-Adenauer-Ufer 37
50668 Köln

Dichiara che l'apparecchio ,
Descrizione **WORX Levigatrice Orbitale**
Codice **WX641 WX642 (635-644- designazione del macchinario rappresentativo del Levigatrice Orbitale)**
Funzione **Rimuovere il materiale sulla superficie usando un abrasivo medio**

È conforme alle seguenti direttive,
2006/42/EC
2011/65/EU
2014/30/EU

Conforme a,
EN 60745-1
EN 60745-2-4
EN 55014-1
EN 55014-2
EN 61000-3-2
EN 61000-3-3

Il responsabile autorizzato alla compilazione
della documentazione tecnica,

Nome Russell Nicholson
Indirizzo Positec Power Tools (Europe)
Ltd, PO Box 6242, Newbury, RG14 9LT,
UK



Suzhou 2016/04/06
Allen Ding
Vice capo ingegnere, testing e certificazione

-
- 1. INTERRUPTOR DESLIZANTE DE ENCENDIDO/APAGADO**

 - 2. SUJECIÓN ERGONÓMICA**

 - 3. CAJA PARA EL POLVO***

 - 4. EXPULSIÓN DE POLVO**

 - 5. PALANCA DE ABRAZADERA**

 - 6. CIERRE DE PALANCA DE ABRAZADERA**

 - 7. PLACA BASE**

 - 8. ABRAZADERA DE PAPEL DE LIJA**

 - 9. DISCO DE CONTROL DE VELOCIDAD VARIABLE (SOLO PARA WX642)**

 - 10. PERFORADORA DE PAPEL***

 - 11. BOLSA GUARDAPOLVO (A: DIÁMETRO INTERIOR DE 35mm ; B: DIÁMETRO INTERIOR DE 32mm)***

 - 12. PAPELES DE LIJA* (Ver Figura A)**
-

*** Los accesorios ilustrados o descritos pueden no corresponder al material suministrado de serie con el aparato.**

CARACTERÍSTICAS TÉCNICAS

Modelo **WX641 WX642** (635-644- denominaciones de maquinaria, representantes de **Lijadora Orbital**)

	WX641	WX642
Potencia Nominal	230-240V~50Hz	
Potencia Absorbida	250W	270W
Máxima Velocidad sin Carga	12000/min	6000-12000/min
Tamaño de Placa Base	90x187mm	
Diámetro de la Órbita	1.6mm	
Doble aislamiento	 /II	
Peso	2.0kg	

INFORMACIÓN DE RUIDO

Nivel de presión sonora	L_{pA} : 82.3dB(A)
Nivel de potencia sonora	L_{wA} : 93.3dB(A)
K_{pA} & K_{wA}	3.0dB(A)
Use protección para los oídos cuando la presión del sonido sea superior a	80dB(A)



31

INFORMACIÓN DE VIBRACIÓN

Los valores totales de vibración se determinan según la norma EN 60745:

Frecuencia de vibración típica	Valor de emisión de vibración $a_h = 5.391m/s^2$
	Incertidumbre $K = 1.5m/s^2$

El valor total de vibración declarado se puede utilizar para comparar una herramienta con otra y también en una evaluación preliminar de exposición.

! **ADVERTENCIA:** El valor de emisión de vibraciones durante el uso de la herramienta podría diferir del valor declarado dependiendo de la forma en que se use la herramienta según los ejemplos siguientes, y otras variaciones sobre el uso de la herramienta:

Cómo se utiliza la herramienta y se cortan o perforan los materiales.

Si la herramienta se encuentra en buenas condiciones de mantenimiento.

Si se utiliza el accesorio correcto para la herramienta y se garantiza que está afilado y en buenas condiciones.

Si se agarran las asas firmemente y se utilizan accesorios antivibración.

Y si la herramienta se utiliza según su diseño y estas instrucciones.

Esta herramienta podría causar síndrome de vibración del brazo y la mano si no se utiliza correctamente.



ADVERTENCIA: Para conseguir una mayor precisión, debe tenerse en cuenta una estimación del nivel de exposición en condiciones reales de todas las partes del ciclo de uso, como los tiempos durante los que la herramienta está apagado o cuando esta en funcionamiento pero no está realizando ningún trabajo. Ello podría reducir notablemente el nivel de exposición sobre el periodo de carga total.

Ayuda a minimizar el riesgo de exposición a la vibración.

Utilice SIEMPRE cinceles, brocas y cuchillas afiladas.

Mantenga esta herramienta de acuerdo con estas instrucciones y bien lubricada (si es necesario).

Si la herramienta se utiliza regularmente, invierta en accesorios antivibración.

Evite el uso de herramientas a temperaturas de 10°C o menos.

Planifique su programa de trabajo para distribuir el uso de la herramienta a lo largo de varios días.

ACCESORIOS

	WX641	WX642
Perforadora de Papel	1	1
Caja para el polvo	1	1
32mm Adaptador de extracción de polvo	1	1
35mm Adaptador de extracción de polvo	1	1
Papeles de Lija(60#)	2	3
Papeles de Lija(80#)	2	3
Papeles de Lija(120#)	2	3

Si emplea papel de lija sin agujeros para polvo, debe usar la taladradora de papel para hacer los agujeros.

Use 1/3 de la hoja del papel de lija del siguiente tamaño:

Tamaño del papel:

93*230mm sin sistema de sujeción (Sujeción por pinzas)

93*182mm con sistema de sujeción autoadherente.

Recomendamos que adquiera todos sus accesorios en el mismo comercio donde compró la herramienta. Utilice accesorios de buena calidad y de marca reconocida. Elija los accesorios de acuerdo con el trabajo que pretende realizar. Consulte los estuches de los accesorios para más detalles. El personal del comercio también puede ayudar y aconsejar.

SIMBOLOGÍA

	Para reducir el riesgo de lesión, lea el manual de instrucciones
	Doble aislamiento
	Precaución
	Use protección para los oídos
	Utilice protección ocular
	Utilice una máscara antipolvo
	Los residuos de aparatos eléctricos y electrónicos no deben depositarse en la basura doméstica. Se deben reciclar en las instalaciones especializadas. Consulte a las autoridades locales o el establecimiento para saber cómo reciclar estos productos.

INSTRUCCIONES DE FUNCIONAMIENTO

 **ATENCIÓN:** Antes de utilizar la herramienta, lea detenidamente el manual de instrucciones.

UTILIZACIÓN REGLAMENTARIA

El aparato ha sido diseñado para lijar en seco madera, plástico, emplastecido y superficies pintadas.

MONTAJE Y FUNCIONAMIENTO

Acción	Figura
MONTAJE	
Colocación y extracción del papel de lija	Ver Figura A1, A2
Perforadora de papel (opcional)	Ver Figura B
Depósito-filtro de serrín  Precaución: Para evitar la posibilidad de que los residuos de lijado u otros cuerpos extraños caigan sobre sus ojos, no intente utilizar la lijadora sin instalar la caja para polvo.	Ver Figura C
Vaciado del depósito-filtro -Para aumentar su eficacia, vacíe el depósito-filtro cada 5-10 minutos.	Ver Figura D1, D2
Uso del adaptador de extracción de polvo	Ver Figura E, F
FUNCIONAMIENTO	
Conectar la alimentación eléctrica	Ver Figura G
Conexión y desconexión	Ver Figura H
Disco de control de velocidad variable (solo para WX642)	Ver Figura I

SUGERENCIAS DE FUNCIONAMIENTO PARA SU LIJADORA DE ACABADO

Si su herramienta eléctrica se calienta demasiado, especialmente cuando se usa a baja velocidad, póngala a máxima velocidad y trabaje con ella sin cargar durante 2-3 minutos para enfriar el motor.

Evite el uso prolongado de su lijadora a baja velocidad. Use siempre papel de lija adecuado para el material que quiere lijar.

Asegúrese de que la pieza sobre la que va a operar se encuentra fuertemente sujeta o fijada para evitar movimientos.

Cualquier movimiento del material puede afectar a la calidad del acabado del lijado.

Encienda su lijadora antes de lijar y apáguela solo cuando haya terminado de lijar. Para unos mejores resultados, lije la madera en la dirección del grano.

Nunca comience a lijar si el papel de lija no está bien ajustado.

Impida que su papel de lija se desgaste ya que puede dañar la placa base. La garantía no cubre el desgaste de la placa base.

Utilice papel de grano grueso para lijar superficies rugosas, grano medio para superficies suaves y grano fino para los acabados. En caso necesario, haga una prueba sobre material que no vaya a usar.

Use únicamente papel de lija de Buena calidad.

El papel de lija controla la eficiencia del lijado, no la cantidad de fuerza que aplicará al aparato. Una fuerza excesiva reducirá la eficiencia del lijado y causará una sobrecarga del motor. Sustituya regularmente el papel de lija para mantener un nivel óptimo de eficiencia de lijado.

MANTENIMIENTO

Retire el enchufe de la toma de corriente antes de efectuar cualquier ajuste, reparación o mantenimiento.

Su herramienta eléctrica no requiere de lubricación ni mantenimiento adicional.

No posee piezas en su interior que deban ser reparadas por el usuario. Nunca emplee agua o productos químicos para limpiar su herramienta. Use simplemente un paño

seco. Guarde siempre su herramienta en un lugar seco. Mantenga limpias las ranuras de ventilación del motor. Mantenga todos los controles de funcionamiento libres de polvo.

La observación de chispas que destellan bajo las ranuras de ventilación indica un funcionamiento normal que no dañará su herramienta.

Si el cable de alimentación está dañado deberá ser reemplazado por el fabricante, su agente de servicio o por alguna persona cualificada para evitar riesgos.

PROTECCIÓN AMBIENTAL



Los residuos de aparatos eléctricos y electrónicos no deben depositarse en la basura doméstica. Se deben reciclar en las instalaciones especializadas. Consulte a las autoridades locales o el establecimiento para saber cómo reciclar estos productos.

DECLARACIÓN DE CONFORMIDAD

Los que reciben,
POSITEC Germany GmbH
Konrad-Adenauer-Ufer 37
50668 Köln

Declaran que el producto
Descripción **WORX Lijadora Orbital**
Modelo **WX641 WX642 (635-644- de-
nominaciones de maquinaria, represent-
antes de Lijadora Orbital)**
Función **Eliminación de material superfi-
cial con un medio abrasivo**

Cumple con las siguientes Directivas
2006/42/EC
2011/65/EU
2014/30/EU

Normativas conformes a:

EN 60745-1
EN 60745-2-4
EN 55014-1
EN 55014-2
EN 61000-3-2
EN 61000-3-3

35

Persona autorizada para componer el archivo
técnico,

Nombre Russell Nicholson
Dirección Positec Power Tools (Europe)
Ltd, PO Box 6242, Newbury, RG14 9LT,
UK



Suzhou 2016/04/06
Allen Ding
Ingeniero Jefe Adjunto. Pruebas y
Certificación

-
- 1. SCHUIFSCHAKELAAR**

 - 2. ZACHTE HANDGREEP**

 - 3. STOFOPVANG BOX***

 - 4. STOFUITLAAT**

 - 5. HENDEL VAN DE KLEM**

 - 6. BLOKKERING VAN DE HENDEL**

 - 7. VOETPLAAT**

 - 8. KLEM VOOR SCHUURPAPIER**

 - 9. DRAAIKNOP VOOR VARIABELE SNELHEID (ALLEEN VOOR WX642)**

 - 10. PAPIERPONS***

 - 11. STOFAFZUIGINGSADAPTER (A: BINNENDIAMETER 35mm; B: BINNENDIAMETER 32mm)***

 - 12. SCHUURPAPIER* (Zie Fig. A)**
-

* Sommige afgebeelde of beschreven toebehoren worden niet meegeleverd.

TECHNISCHE GEGEVENS

Type **WX641 WX642** (635-644- aanduiding van machinerie, kenmerkend voor **Vlakschuurmachine**)

	WX641	WX642
Spanning	230-240V~50Hz	
Nominaal vermogen	250W	270W
Onbelast toerental	12000/min	6000-12000/min
Grootte van voetplaat	90x187mm	
Draaicirkel-Ø	1.6mm	
Dubbele isolatie	 /II	
Gewicht	2.0kg	

GELUIDSPRODUCTIE

A-gewogen geluidsdruk	L_{pA} : 82.3dB(A)
A-gewogen geluidsvermogen	L_{wA} : 93.3dB(A)
K_{pA} & K_{wA}	3.0dB(A)

Draag gehoorbescherming wanneer de geluidsdruk hoger is dan

80dB(A)



TRILLINGSGEGEVENS

Totaal trillingsniveau volgens EN 60745:

Gewogen trillingswaarde	Trillingswaarde $a_h = 5.391m/s^2$
	Fout K = 1.5m/s ²

De opgegeven totale trillingswaarde kan worden gebruikt om een gereedschap met een ander te vergelijken en kan ook dienen als een voorlopige beoordeling van de blootstelling.

 **WAARSCHUWING:** De mate van trilling tijdens gebruik van deze vermogensmachine kan verschillen van de nominale waarde, afhankelijk van de wijze waarop de machine wordt gebruikt, zoals in de volgende voorbeelden:

Hoe de machine gebruikt wordt en hoe het materiaal gesneden of geboord wordt.

De conditie en de onderhoudstoestand van de machine.

Gebruik van de juiste toebehoren. Zorg ervoor dat ze scherp zijn en in goede conditie.

De wijze waarop de handvatten worden vastgehouden en het gebruik van toebehoren die trillingen verminderen.

De machine moet gebruik worden zoals door de ontwerper bedoeld is en in overeenstemming met deze instructies.

Deze machine kan een trillingssyndroom in hand en arm veroorzaken als hij niet op de juiste wijze gehanteerd wordt.



WAARSCHUWING: Voor de nauwkeurigheid moet bij een schatting van het blootstellingsniveau in de feitelijke gebruiksomstandigheden rekening worden gehouden met alle delen van de bewerking, zoals het moment dat de machine wordt uitgeschakeld en de tijden waarop de machine loopt zonder daadwerkelijk gebruikt te worden. Dit kan het blootstellingsniveau over de totale werkperiode aanzienlijk verminderen.

De blootstelling aan trillingen verminderen.

Gebruik **ALTIJD** scherpe beitels, boren en zaagbladen.

Onderhoud de machine volgens deze instructies en houd hem goed gesmeerd (voor zover van toepassing).

Wordt de machine geregeld gebruikt, schaf dan toebehoren tegen trillingen aan.

Vermijd het gebruik bij temperaturen van 10°C of minder.

Plan de werkzaamheden zodat de taken met veel trillingen over een aantal dagen verspreid worden.

TOEBEHOREN

	WX641	WX642
Papierpons	1	1
Stofopvang box	1	1
38 32mm stofzuigingsadapter	1	1
35mm stofzuigingsadapter	1	1
Schuurpapier(60#)	2	3
Schuurpapier(80#)	2	3
Schuurpapier(120#)	2	3

Gebruik u schuurpapier zonder stofgaten, dan moet u er met de papierpons gaten in maken. Gebruik 1/3 vel schuurpapier van de volgende maat:

Papiergrootte:

93*230mm zonder klittenband (alleen klem)

93*182mm met klittenband

Wij adviseren u alle accessoires te kopen in de winkel waar u het gereedschap heeft gekocht.

Gebruik producten van goede kwaliteit met een bekende merknaam. Kijk op de verpakking van het accessoire voor meer informatie. Ook het winkelpersoneel kan u helpen en adviseren.

SYMBOLLEN

	Om het risico op letsels te beperken, moet u de gebruikershandleiding lezen
	Veiligheidsklasse
	Waarschuwing
	Draag oorbescherming
	Draag oogbescherming
	Draag een stofmasker
	Afgedankte elektrische producten mogen niet bij het normale huisafval terechtkomen. Breng deze producten waar mogelijk naar een recyclecentrum bij u in de buurt. Vraag de verkoper of de gemeente informatie en advies over het recyclen van elektrische apparatuur.

BEDIENINGSINSTRUCTIES

 **OPMERKING:** Lees voor het gebruik van het gereedschap aandachtig het instructieboekje.

GEbruik VOLGENS BESTEMMING

De machine is bestemd voor het droog schuren van hout, kunststof, plamuur en gelakte oppervlakken.

ASSEMBLAGE EN BEDIENING

Actie	Afbeelding
MONTAGE	
Schuurpapier verwijderen/aanbrengen	Zie A1,A2
Papierpons (Optioneel)	Zie B
De stofdoos gebruiken  Let op: Om te verhinderen dat het stof of vreemde lichamen in uw gezicht of ogen worden geworpen, mag de schuurmachine nooit worden gebruikt als de stofopvangbak niet gemonteerd is.	Zie C
De stofdoos legen - Voor doelgericht gebruik kunt u de stofdoos elke 5-10 minuten openen.	Zie D1, D2
De stofafzuigingsadapter gebruiken	Zie E, F
BEDIENING	
De voeding aansluiten	Zie G
In- en uitschakelen	Zie H
Draaiknop voor variabele snelheid (alleen voor wx642)	Zie I

AANWIJZINGEN VOOR HET AFWERKEN VAN MATERIAAL

Wordt de machine te heet, vooral als hij gebruikt wordt bij lage snelheid, zet de snelheid dan op maximum en laat hem 2 à 3 minuten draaien zonder belasting om de motor af te koelen.

Gebruik de machine niet langdurig met een lage snelheid. Gebruik altijd schuurpapier dat geschikt is voor het materiaal dat u schuurt.

Zorg ervoor dat het werkstuk stevig gemonteerd of vastgeklemd is zodat het niet kan bewegen. Iedere beweging van het materiaal kan de kwaliteit van het schuurwerk beïnvloeden.

Start de schuurmachine voordat u schuurt en zet hem direct uit als u klaar bent. Voor de beste resultaten schuurt u hout in de richting van de nerf.

Begin niet met schuren als het schuurpapier nog niet gemonteerd is.

Laat het schuurpapier niet slijten. Het zal de voetplaat beschadigen. Schade aan de voetplaat wordt niet door de garantie gedekt.

Gebruik grof papier om ruwe oppervlakten te schuren, middelmatig papier om oppervlakken glad te maken en fijn papier voor de laatste afwerking. Test de werking zo nodig om afvalmateriaal.

Gebruik alleen schuurpapier van goede kwaliteit. Het schuurpapier bepaalt de efficiëntie van het schuren, niet de kracht die u op het gereedschap uitoefent. Door overmatig veel kracht wordt het schuren minder efficiënt en wordt de motor overbelast. Vervang het schuurpapier geregeld voor een optimale schuurefficiëntie.

ONDERHOUD

Trek de voedingskabel uit de aansluiting voordat u eventuele aanpassingen, reparaties of onderhoud uitvoert.

Dit elektrische gereedschap hoeft niet extra gesmeerd of onderhouden te worden.

Dit gereedschap bevat geen onderdelen waaraan de gebruiker onderhoud kan of moet uitvoeren. Gebruik nooit water of chemische reinigingsmiddelen voor het schoonmaken van uw elektrische gereedschap. Veeg het

schoon met een droge doek. Bewaar uw elektrische gereedschap altijd op een droge plek. Houd de ventilatiegleuven van de motor schoon. Houd alle bedieningselementen vrij van stof. Er kunnen vonken zichtbaar zijn in de ventilatiegleuven. Dit is normaal en leidt niet tot beschadiging van uw gereedschap. Is de voedingskabel beschadigd, dan moet hij, om risico te voorkomen, worden vervangen door de fabrikant, zijn vertegenwoordiger of een ander bevoegd persoon.

BESCHERMING VAN HET MILIEU



Afgedankte elektrische producten mogen niet bij het normale huisafval terechtkomen. Breng deze producten waar mogelijk naar een recyclecentrum bij u in de buurt. Vraag de verkoper of de gemeente informatie en advies over het recyclen van elektrische apparatuur.

CONFORMITEITVERKLARING

Wij,
POSITEC Germany GmbH
Konrad-Adenauer-Ufer 37
50668 Köln

Verklaren dat het product
Beschrijving **WORX Vlakschuurmachine**
Type **WX641 WX642 (635-644- aanduiding van machinerie, kenmerkend voor Vlakschuurmachine)**
Functie **Oppervlaktemateriaal verwijderen met een schuurmiddel**

Overeenkomt met de volgende richtlijnen,
2006/42/EC
2011/65/EU
2014/30/EU

Standaards in overeenstemming met
EN 60745-1
EN 60745-2-4
EN 55014-1
EN 55014-2
EN 61000-3-2
EN 61000-3-3

De persoon die bevoegd is om het technische bestand te compileren,

Naam Russell Nicholson
Adres Positec Power Tools (Europe)Ltd,
PO Box 6242, Newbury, RG14 9LT, UK



Suzhou 2016/04/06
Allen Ding
Plaatsvervangend Chief Ingenieur, Testen en
Certificering

-
1. PRZESUWAJĄC PRZEŁĄCZNIK ON-OFF

 2. UCHWYT Z MIĘKKĄ WYKŁADZINĄ

 3. POJEMNIK NA PYŁ*

 4. WYJŚCIE DLA KURZU

 5. DŹWIGNIA ZACISKOWA

 6. BŁOKADA DŹWIGNI ZACISKOWEJ

 7. PŁYTA PODSTAWOWA

 8. ZACISK PAPIERU ŚCIERNEGO

 9. TARCZA REGULATORA PRĘDKOŚCI (TYLKO DLA MODELU WX642)

 10. DZIURKACZ DO PAPIERU*

 11. ADAPTER DO ODSYSANIA PYŁU (A: ŚREDNICA WEWNĘTRZNA 35mm
B: ŚREDNICA WEWNĘTRZNA 32mm)*

 12. PAPIER ŚCIERNY* (Zob. Rys. A)
-

* Nie wszystkie pokazane na ilustracji akcesoria są dostarczane standardowo.

DANE TECHNICZNE

Typ **WX641 WX642** (635-644- Oznaczenie maszyn, przedstawiciel Sander wykończeniowe)

	WX641	WX642
Napięcie znamionowe	230-240V~50Hz	
Moc znamionowa	250W	270W
Prędkość znamionowa bez	12000/min	6000-12000/min
Obciążenia	90x187mm	
Orbital średnica	1.6mm	
Podwójna izolacja	 /II	
Masa urządzenia	2.0kg	

DANE DOTYCZĄCE HAŁASU I WIBRACJI

Ważone ciśnienie akustyczne	L_{pA} : 82.3dB(A)
Ważona moc akustyczna	L_{wA} : 93.3dB(A)
K_{pA} & K_{wA}	3.0dB(A)
Gdy ciśnienie akustyczne przekracza	80dB(A)



43

INFORMACJE DOTYCZĄCE DRGAŃ

Łączna wartość drgań (suma wektora triax) określona według normy EN 60745:

Typowe wibracje ważone	Wartość przenoszenia wibracji $a_h = 5.391m/s^2$
	Niepewność $K = 1.5m/s^2$

Zadeklarowana całkowita wartość wibracji może być wykorzystana do porównania jednego narzędzia z innym oraz może być użyta we wstępnej ocenie narażenia.

 **OSTRZEŻENIE:** Wartość emisji wibracji w czasie rzeczywistego używania elektronarzędzia może się różnić od zadeklarowanej, w zależności od sposobu używania narzędzia w następujących przykładach i innych sposobach używania narzędzia:

Sposób używania narzędzia oraz cięcia lub szlifowania materiałów.

Czy narzędzie jest w dobrym stanie i czy jest prawidłowo konserwowane.

Czy używane są prawidłowe akcesoria narzędzia i czy narzędzie jest właściwie naostrzone oraz w dobrym stanie.

Czy dokręcone są szczęki na uchwycie i czy używane są jakiegokolwiek akcesoria antybiracyjne.

Oraz, czy narzędzie jest używane zgodnie z przeznaczeniem i według instrukcji.

Nieprawidłowe prowadzenie tego narzędzia może spowodować syndrom wibracji rąk

Szlifierka wykańczająca

PL



OSTRZEŻENIE: W szczególności, oszacowanie poziomu ekspozycji w rzeczywistych warunkach używania powinno brać także pod uwagę wszystkie elementy cyklu działania, takie jak czasy wyłączenia narzędzia i czas bezczynności, ale nie rzeczywiście wykonywaną pracę. Może to znacznie zmniejszyć poziom ekspozycji w całym okresie pracy.

Pomoc w minimalizacji narażenia na wibracje.

Narzędzie należy konserwować z godnie z instrukcjami i prawidłowo smarować (w odpowiednich miejscach)

Jeśli narzędzie jest używane regularnie należy zakupić akcesoria antywibracyjne.

Należy unikać używania narzędzi w temperaturach 10°C lub niższych

Należy zaplanować harmonogram pracy w celu rozłożenia używania narzędzi wytwarzających wysoki poziom drgań na kilka dni.

AKCESORIA

	WX641	WX642
Dziurkacz do papieru ściernego	1	1
Pojemnik Na Pył	1	1
32mm Adapter do odsysania pyłu	1	1
35mm Adapter do odsysania pyłu	1	1
60 Opaska grys papier ścierny	2	3
80 Opaska grys papier ścierny	2	3
120 Opaska grys papier ścierny	2	3

Używając papier ścierny bez otworów pyłowych należy użyć dziurkacza papieru w celu wykonania otworów. Używać 1/3 arkusza papieru ściernego o następującym rozmiarze:

Rozmiar papieru:

93*230mm tylko dla zacisku (bez systemu haka i pętli)

93*182mm dla systemu hak i pętla

Zaleca się zakup wszystkich akcesoriów w sklepie, gdzie zakupiono narzędzie. Używać dobrej jakości akcesoriów oznaczonych dobrze znanymi markami. Wybierać wiertła według rodzaju pracy, która ma być wykonana. Więcej szczegółów można znaleźć w dodatkowym opakowaniu. Personel sklepu może również udzielić pomocy i porad.

SYMBOLE

	Aby zmniejszyć niebezpieczeństwo odniesienia obrażeń, użytkownik powinien przeczytać podręcznik z instrukcjami
	Podwójna izolacja
	Ostrzeżenie
	Używać ochrony słuchu
	Używać ochrony wzroku
	Używać maski przeciwpyłowej
	Odpady wyrobów elektrycznych nie powinny być wyrzucane razem z odpadami gospodarstwa domowego. Należy korzystać z recyklingu, jeśli istnieje odpowiednia infrastruktura. Porady dotyczące recyklingu można uzyskać u władz lokalnych lub sprzedawcy detalicznego.

INSTRUKCJE OBSŁUGI



UWAGA: Przed użyciem narzędzia przeczytać uważnie instrukcję obsługi.

PRZEZNACZENIE

Maszyna jest przeznaczona do szlifowania na sucho z drewna, tworzyw sztucznych, wypełniacza i powlekane powierzchnie.

MONTAŻ I OBSŁUGA

Działanie	Rysunek
MONTAŻ	
Montaż i usuwanie papieru do szlifowania	Zob. Rys. A1, A2
Dziurkacz do papieru (wyposażenie opcjonalne)	Zob. Rys. B
Mocowanie pojemnika na pył  Ostrożnie: W celu uniemożliwienia przedostania się pyłu lub ciał obcych na twarz lub do oczu nigdy nie należy używać szlifierki bez prawidłowo zamocowanego pojemnika na zanieczyszczenia.	Zob. Rys. C
Opróżnianie pojemnika na pył - Aby zapewnić większą wydajność, opróżniać pojemnik na pył co 5-10 minut.	Zob. Rys. D1, D2
Używanie złączki do usuwania zanieczyszczeń	Zob. Rys. E, F
PRACA	
Podłączanie zasilania	Zob. Rys. G
Włączanie / wyłączanie	Zob. Rys. H
Tarcza regulatora prędkości (tylko dla modelu WX642)	Zob. Rys. I

PORADY DOTYCZĄCE PRACY Z NARZĘDZIEM

Jeśli narzędzie zbyt szybko się nagrzewa, zwłaszcza gdy jest używane z mniejszymi prędkościami, ustawień prędkość na maksimum i pozwolić na 2-3 minutową pracę w celu schłodzenia silnika. Unikać przedłużonego użycia przy bardzo niskich prędkościach. Należy zawsze utrzymywać ostrość narzędzia.

Zawsze upewnić się, że element obrabiany jest mocno trzymany lub przytwierdzony w celu uniknięcia jego przemieszczenia się. Jakikolwiek ruch materiału mogący może wpłynąć na jakość cięcia lub wykończenie szlifowania. Narzędzie należy uruchomić przed przystąpieniem do pracy i należy go wyłączyć dopiero po zakończeniu pracy.

Nie rozpoczynać szlifowania bez zamocowanego papieru ściernego.

Nie doprowadzać do zużycia papieru ściernego, ponieważ spowoduje to uszkodzenie nakładki ścierniej. Gwarancja nie obejmuje zużycia nakładki ścierniej.

Należy używać gruboziarnistego papieru do szlifowania nierównych powierzchni, średnioziarnistego do gładkich powierzchni i drobnoziarnistego do wykończenia powierzchni. W razie konieczności należy przeprowadzić próbną obróbkę na zapasowym materiale. Użycie nadmiernej siły doprowadzi do zmniejszenia wydajności pracy i przeciążenia silnika. Regularna wymiana akcesoriów zapewni utrzymanie optymalnej wydajności pracy.

KONSERWACJA

Przed dokonywaniem jakichkolwiek regulacji, obsługi technicznej lub konserwacji należy wyjąć wtyczkę z gniazdka.

Narzędzie to nie wymaga żadnego dodatkowego smarowania czy konserwacji.

W narzędziu nie ma żadnych części, które wymagałyby serwisowania przez użytkownika. Nigdy nie należy używać wody czy środków czyszczących do czyszczenia narzędzia z napędem elektrycznym. Czyścić suchą szmatką. Zawsze należy przechowywać narzędzie w suchym miejscu. Utrzymywać w czystości otwory

wentylacyjne silnika. Utrzymywać wszystkie urządzenia sterujące w czystości. W otworach wentylacyjnych mogą pojawiać się iskry, jest to normalne i nie spowoduje uszkodzenia narzędzia. Jeśli uszkodzony zostanie przewód zasilający, aby uniknąć niebezpieczeństwa powinien zostać wymieniony przez producenta, przedstawiciela serwisu lub inną wykwalifikowaną osobę.

OCHRONA ŚRODOWISKA



Odpady wyrobów elektrycznych nie powinny być wyrzucane razem z odpadami gospodarstwa domowego. Należy korzystać z recyklingu, jeśli istnieje odpowiednia infrastruktura. Porady dotyczące recyklingu można uzyskać u władz lokalnych lub sprzedawcy detalicznego..

DEKLARACJA ZGODNOŚCI

My,
POSITEC Germany GmbH
Konrad-Adenauer-Ufer 37
50668 Köln

Deklarujemy, że produkt,
Opis **Szlifierka oscylacyjna WORX**
Typ **WX641 WX642 (635-644- Oznaczenie maszyn, przedstawiciel Sander wykończeniowe)**
Funkcja **Usuwanie materiałów powierzchniowy przy użyciu czynnika ściernego**

Jest zgodny z następującymi dyrektywami,
2006/42/EC
2011/65/EU
2014/30/EU

Normy są zgodne z:

EN 60745-1
EN 60745-2-4
EN 55014-1
EN 55014-2
EN 61000-3-2
EN 61000-3-3

Osoba upoważniona do kompilacji pliku technicznego,

Nazwa Russell Nicholson
Adres Positec Power Tools (Europe)Ltd,
PO Box 6242, Newbury, RG14 9LT, UK



Suzhou 2016/04/06
Allen Ding
Zastępca głównego inżyniera, testowanie i certyfikacja

-
- 1. KI/BEKAPCSOLÓ CSÚSZKA**

 - 2. PUHA MARKOLATTAL ELLÁTOTT FOGANTYÚ**

 - 3. PORGYÚJTÓ***

 - 4. PORELTÁVOLÍTÓ NYÍLÁS**

 - 5. SZORÍTÓKAR**

 - 6. SZORÍTÓKAR ZÁR**

 - 7. TALP**

 - 8. CSISZOLÓPAPÍR SZORÍTÓ**

 - 9. VÁLTOZTATHATÓ SEBESSÉG SZABÁLYOZÓ (CSAK A WX642 KÉSZÜLÉKHEZ)**

 - 10. CSISZOLÓPAPÍR TARTÓLAP***

 - 11. PORKIVEZETŐ ADAPTER (A: BELSŐ ÁTMÉRŐ 35mm B: BELSŐ ÁTMÉRŐ 32mm)***

 - 12. CSISZOLÓPAPÍR* (Lásd A Ábra)**
-

* Nem minden készülék tartalmazza valamennyi, a fentiekben felsorolt alkatrészt.

AZ ALKATRÉSZEK LISTÁJA

Típus **WX641 WX642** (635-644 a szerszám megjelölése, rezgőcsiszolót jelöl)

	WX641	WX642
Nevleges feszultseg	230-240V~50Hz	
Bemenő teljesítmény	250W	270W
Terhelés nélküli sebesség	12000/min	6000-12000/min
Fűrészlap mérete	90x187mm	
Orbital átmérője	1.6mm	
Védelmi osztály	□ //	
A készülék súlya	2.0kg	

ZAJÉRTÉKEK

A-súlyozású hangnyomásszint	L_{pA} : 82.3dB(A)
A-súlyozású hangerő	L_{WA} : 93.3dB(A)
K_{pA} & K_{WA}	3.0dB(A)
	80dB(A)

Viseljen fülvédelmet, ha a hangnyomásszint meghaladja a következő értéket 

REZGÉSÉRTÉKEK

Az EN 60745 szabvány szerint meghatározott összes rezgés (háromtengelyű vektoriális összeg) a következő:

Tipikus súlyozott rezgés	Rezgéskibocsátás $a_n = 5.391\text{m/s}^2$
	Bizonytalanság $K = 1.5\text{m/s}^2$

A hivatalos összesített rezgésszint a szerszámok összehasonlítására, illetve a kitettség előzetes felmérésére használható.

FIGYELEM: Az elektromos kéziszerszám használata során a rezgéskibocsátás eltérhet a fenti értéktől attól függően, hogy a szerszámot hogyan használják. Az érték függhet az alábbiaktól: Hogyan használják a szerszámot, milyen anyagokat vágnak vagy csiszolnak. Az eszköz jó állapotban van-e, megfelelően karbantartják-e. Megfelelő tartozékokat használnak-e az eszközhöz, vigyáznak-e, hogy hegyes legyen és jó állapotban maradjon.

A markolat megfelelően rögzül-e, használnak-e rezgéscsillapító tartozékokat.

A szerszámot rendeltetésszerűen, kialakításának és a jelen utasításoknak megfelelően használják-e.

Ha a szerszámot nem kezelik megfelelően, kéz-kar vibrációs szindrómát okozhat.

FIGYELEM: A pontosság érdekében az expozíciós szint becslött értékéhez a valós használati körülmények között figyelembe kell venni a működési ciklus valamennyi elemét, így azt az időt is, amikor a szerszám ki van kapcsolva, és amikor üresjáratban működik. Ez a teljes munkaidőszak viszonylatában jelentősen csökkentheti az expozíciós szintet.

A rezgéskockázatnak való kitettséget az alábbiakkal csökkentheti:

MINDIG éles vésőt, pengét, és hegyes fúrófejet használjon.

Az eszközt jelen utasításoknak megfelelően tartsa karban, és vigyázzon a megfelelő kenésre (ahol erre szükség van).

Ha rendszeresen használja az eszközt, vásároljon rezgéscsillapító tartozékokat.

Kerülje az eszköz használatát 10°C vagy alacsonyabb hőmérsékleten.

Úgy tervezze meg a munkáját, hogy a magas rezgésszámú eszközök használatát igénylő feladatokat több napra ossza el.

TARTOZÉKOK

	WX641	WX642
Csiszolópapír lyukasztó	1	1
PORGYŰJTŐ	1	1
32mm porelvezető adapter	1	1
35mm porelvezető adapter	1	1
60-as bilincs csiszolópapírral	2	3
80-as bilincs csiszolópapírral	2	3
120-as bilincs csiszolópapírral	2	3

Ha porlyuk nélküli csiszolópapírt használ, a papírlukasztóval kell lyukakat készítenie. 1/3 iv csiszolópapírt használjon az alábbi méretben:

Csiszolópapír méret:

93*230mm-es hurok-kampó nélküli (csak szorító) használathoz

93*182mm-es hurok-kampó rendszerhez

Javasoljuk, hogy a tartozékokat ugyanabból a boltból vásárolja meg, ahol a szerszámot is vásárolta. Jó minőségű, márkás tartozékokat használjon. A tartozék típusát az elvégzendő munkának megfelelően válassza meg. További részleteket a tartozék csomagolásán talál. Kérjen segítséget és tanácsot a bolti eladóktól.

SZIMBÓLUMOK

	A sérülésveszély csökkentése érdekében a felhasználónak el kell olvasnia az utasításokat
	Dupla szigetelés
	Figyelmeztetés
	Viseljen szemvédőt
	Viseljen fülvédőt
	Viseljen pormaszkot
	A leselejtezett elektromos készülékek nem dobhatók ki a háztartási hulladékkal. Ha van a közelben elektromos hulladék gyűjtő udvar, vigye oda a készüléket. Az újrahasznosítási lehetőségekről tájékozódjon a helyi hatóságoknál vagy a kereskedőnél.

HASZNÁLATI UTASÍTÁSOK

 **MEGJEGYZÉS:** Mielőtt a szerszámot használná, olvassa el figyelmesen az utasításokat.

RENDELTETÉS

A készülék fa, műanyag, betét és bevont felületek száraz csiszolására szolgál.

ÖSSZESZERELÉS ÉS MŰKÖDÉS

Művelet	Ábra
ÖSSZESZERELÉS	
Csiszolópapír felhelyezése és levétele	Lásd A1, A2. ábra
Papírlukasztó (Opció)	Lásd B. ábra
Csatlakoztassa a porgyűjtőt	
 Figyelmeztetés: Soha ne használja a csiszológépet megfelelően felszerelt porgyűjtő nélkül! Így elkerülheti, hogy por vagy valamilyen idegen test az arcára vagy a szemébe csapódjon.	Lásd C. ábra
A PORGYŰJTŐ ÚRÍTÉSE	
- A hatékonyabb működés érdekében 5-10 percenként ürítse ki a ciklonos porgyűjtőt.	Lásd D1, D2. ábra
A porelvezető adapter használata	Lásd E, F. ábra
MŰKÖDTETÉS	
Az áram csatlakoztatása	Lásd G. ábra
Be-/kikapcsolás	Lásd H. ábra
Változtatható sebesség szabályozó (csak a WX642 készülékhez)	Lásd I. ábra

TANÁCSOK A SZERSZÁMMAL VÉGZETT MUNKÁHOZ

Amennyiben a szerszám túlságosan felmelegedik, különösen, ha alacsony sebességen használta, állítsa maximális sebességre, és járassa terhelés nélkül 2-3 percig a motor lehűlése érdekében. Kerülje a hosszantartó használatot alacsony sebességen. A penge mindig legyen éles.

Az elmozdulás megelőzése érdekében mindig ellenőrizze, hogy a munkadarab szilárdan rögzítve legyen.

Az anyag elmozdulása befolyásolhatja a vágott vagy csiszolt felület minőségét.

A szerszámot a munka megkezdése előtt indítsa el, és csak a munka befejezése után kapcsolja ki.

Ne kezdje el a csiszolást anélkül, hogy a csiszolópapírt behelyezte volna.

Ne hagyja, hogy a csiszolópapír elkopjon: ez károsítja a csiszolópárnát. A garancia nem terjed ki a csiszolópárna elkopására és törésére.

Durva felületek csiszolásához használjon durva szemcsésű csiszolópapírt, közepesen durva felületekhez közepes szemcsésű csiszolópapírt, a finom felületekhez és finommunkához pedig finom szemcsésű csiszolópapírt. Ha szükséges, először végezzen próbacsiszolást egy maradék anyagon.

A túl nagy erőfelfejtés csökkenti a munka hatékonyságát, és túlterheli a motort. Az alkatrész rendszeres cseréjével biztosíthatja a munka maximális hatékonyságát.

Amennyiben az áramellátó kábel sérült, a gyártónak, a megbízott szerviznek vagy egy hasonlóan képzett szakembernek ki kell cserélnie azt a kockázatok elkerülése érdekében.

KÖRNYEZETVÉDELEM



A leselejtezett elektromos készülékek nem dobhatók ki a háztartási hulladékkal. Ha van a közelben elektromos hulladék gyűjtő udvar, vigye oda a készüléket. Az újrahacsznosítási lehetőségekről tájékozódjon a helyi hatóságoknál vagy a kereskedőnél.

KARBANTARTÁS

Bármilyen állítás, javítás vagy karbantartási művelet előtt húzza ki a kábelt a konnektorból.

A szerszámot nem szükséges megkenni vagy karbantartani.

A szerszám nem tartalmaz a felhasználó által javítható alkatrészeket. Soha ne használjon vizet vagy vegyi tisztítószeret a szerszám tisztításához. Törölje tisztára egy száraz ronggyal. A szerszámot mindig száraz helyen tárolja. Tartsa tisztán a motor szellőzőnyílásait. Minden szabályozóeszközt tartson pormentesen. A szellőzőnyílásokon keresztül néha szikrák láthatók. Ez természetes, nem okoz kárt az elektromos kéziszerszámban.

MEGFELELŐSÉGI NYILATKOZAT

A gyártó:

POSITEC Germany GmbH
Konrad-Adenauer-Ufer 37
50668 Köln

Kijelenti, hogy a termék

Leírás **WORX rezgőcsiszoló**

Típus **WX641 WX642 (635-644- a szerszám megjelölése, rezgőcsiszolót jelöl)**

Funkció **A felületi anyag eltávolítása dörzsanyag segítségével**

Megfelel a következő irányelveknek:

2006/42/EC
2011/65/EU
2014/30/EU

Az alábbi normáknak:

EN 60745-1
EN 60745-2-4
EN 55014-1
EN 55014-2
EN 61000-3-2
EN 61000-3-3

A műszaki dokumentáció összeállítására jogosult személy:

Név: Russell Nicholson

**Cím: Positec Power Tools (Europe)Ltd,
PO Box 6242, Newbury, RG14 9LT, UK**



Suzhou 2016/04/06

Allen Ding

Helyettes főmérnöke, Tesztelés és minősítés

-
- 1. COMUTATOR GLISANT PE-OFF**

 - 2. MÂNER CU ÎNVELIȘ MOALE**

 - 3. CUTIE DE COLECTARE PRAF***

 - 4. GURĂ DE EVACUARE PENTRU EXTRAȚIA PRAFULUI**

 - 5. MANETĂ FIXARE**

 - 6. BUTON BLOCARE MANETĂ DE FIXARE**

 - 7. PLACĂ DE BAZĂ**

 - 8. DISPOZITIV FIXARE HÂRTIE ABRAZIVĂ**

 - 9. DISC CONTROL TURAȚIE VARIABILĂ(DOAR PENTRU WX642)**

 - 10. DISPOZITIV PERFORATOR***

 - 11. ADAPTOR DE ASPIRARE (A: DIAMETRU INTERIOR DE 35mm B: DIAMETRU INTERIOR DE 32mm)***

 - 12. SABLARE HÂRTIE* (Consultați Fig. A)**
-

*** Nu toate accesoriile ilustrate sau descrise sunt incluse în livrarea standard.**

DATE TEHNICE

Tip **WX641 WX642** (635-644- denumirea de mașini, reprezentant al Sander finisare)

	WX641	WX642
Tensiune	230-240V~50Hz	
Putere nominală	250W	270W
Turație în gol	12000/min	6000-12000/min
Dimensiunea pânzei	90x187mm	
diametru orbital	1.6mm	
Clasă de protecție	 /II	
Greutate uneltă	2.0kg	

INFORMAȚII PRIVIND ZGOMOTUL

Presiune sonică ponderată A	L_{pA} : 82.3dB(A)
Putere acustică ponderată A	L_{WA} : 93.3dB(A)
K_{pA} & K_{WA}	3.0dB(A)
Putrați protecție pentru urechi când presiunea acustică este peste	80dB(A)



55

INFORMAȚII PRIVIND VIBRAȚIILE

Valori totale vibrații (sumă vectorială triaxială) determinată conform EN 60745:

Vibrație ponderată în condiții normale	Valoare emisie de vibrații $a_n = 5.391\text{m/s}^2$
	Marjă de eroare $K = 1.5\text{m/s}^2$

Valoarea totală declarată a vibrațiilor poate fi utilizată pentru compararea unei unelte cu o alta și, de asemenea, poate fi utilizată în cazul unei evaluări preliminare a expunerii.

⚠️ AVERTISMENT: Valoarea emisiilor de vibrații în timpul utilizării efective a unelei electrice poate diferi de valoarea nivelului declarat, în funcție de modul în care unealta este utilizată, în funcție de următoarele exemple și alte variații privind utilizarea unelei:

Modul în care este utilizată unealta și materialele tăiate sau șlefuite.

Unealta să fie într-o stare bună și întreținută corespunzător.

Utilizarea accesoriului corect pentru uneltă, fiind ascuțit și în bună stare de funcționare.

Strângerea cu fermitate a mânerelor și utilizarea oricăror accesorii anti-vibrații.

Iar unealta este utilizată conform destinației de utilizare și acestor instrucțiuni.

Această uneltă poate cauza sindromul vibrației mâinii-brațului dacă nu este utilizată corespunzător.

AVERTISMENT: Pentru precizie, o estimare a nivelului de expunere în condițiile de utilizare reale trebuie de asemenea să țină cont de toate componentele ciclului de operare, precum momentele când unealta este oprită și când merge în gol, dar nu efectuează operația propriu-zisă. Acest lucru ar putea reduce semnificativ nivelul de expunere pe durata totală de lucru. Ajută la reducerea riscului de expunere la vibrații.

Utilizați ÎNTOTDEAUNA dălți, burghie și lame ascuțite.

Întrețineți unealta în conformitate cu aceste instrucțiuni și mențineți-o bine lubrifiată (dacă este cazul).

Dacă unealta va fi utilizată în mod regulat, investiți în accesorii anti-vibrații.

Evitați utilizarea uneltelor la temperaturi de 10°C sau mai puțin.

Planificați-vă lucrul pentru a desfășura utilizarea uneltelor cu nivel ridicat de vibrații de-a lungul mai multor zile.

ACCESORII

	WX641	WX642
Perforator de hârtie	1	1
Cutie de colectare praf	1	1
32mm Adaptor de aspirare	1	1
35mm Adaptor de aspirare	1	1
60 granulatia hartiei de șlefuit clemă	2	3
80 granulatia hartiei de șlefuit clemă	2	3
120granulatia hartiei de șlefuit clemă	2	3

Dacă utilizați hârtie abrazivă fără orificii de praf, trebuie să utilizați dispozitivul perforator pentru perforarea hârtiei. Utilizați hârtie abrazivă de 1/3 coli de următoarele dimensiuni:

Dimensiune hârtie::

93*230mm fără dispozitiv de prindere (numai dispozitiv de fixare)

93*182mm cu dispozitiv de prindere

Vă recomandăm să achiziționați accesorii de la același magazin de la care ați cumpărat unealta.

Utilizați accesorii de bună calitate, de la un producător cunoscut. Alegeți tipul în funcție de lucrarea pe care urmează să o efectuați. Consultați ambalajul accesoriului pentru detalii suplimentare. Personalul din magazin vă poate oferi asistență și sfaturi.

SIMBOLURI

	Pentru a reduce riscul de accidentări, utilizatorul trebuie să citească manualul de instrucțiuni
	Izolație dublă
	Avertisment
	Purtați echipament de protecție pentru urechi
	Purtați echipament de protecție pentru ochi
	Purtați mască de protecție contra prafului
	Produsele electrice nu trebuie depuse la deșeurii împreună cu gunoiul menajer. Vă rugăm să depuneți produsele electrice la unitățile de reciclare existente. Consultați-vă cu autoritățile locale sau cu distribuitorul pentru sfaturi privind reciclarea.

INSTRUCȚIUNI DE UTILIZARE

 **NOTĂ:** Înainte de a utiliza unealta, citiți cu atenție manualul de instrucțiuni.

DESTINAȚIA DE UTILIZARE

Mașina este concepută pentru șlefuirea uscată a suprafețelor de lemn, plastic, de umplere și acoperite.

ASAMBLARE ȘI OPERARE

Ațiune	Figura
ADUNAREA	
Montarea și îndepărtarea șmirghelului	Consultați Fig. A1, A2
Dispozitivul perforator (opțional)	Consultați Fig. B
Atașarea cutiei de colectare a prafului  Atenție: Pentru a preveni posibilitatea proiectării prafului de șlefuire sau a altor corpuri străine în fața sau ochii dumneavoastră, nu încercați niciodată să utilizați șlefuitorul fără cutia de praf corect instalată.	Consultați Fig. C
Golirea cutiei de colectare a prafului - Pentru o exploatare mai eficientă a mașinii, goliți cutia de colectare a prafului la fiecare 5-10 minute.	Consultați Fig. D1, D2
utilizarea adaptorului de extragere a prafului	Consultați Fig. E, F
OPERARE	
Cuplarea alimentării	Consultați Fig. G
Pornirea / OFF	Consultați Fig. H
Disc control turație variabilă (doar pentru wx642)	Consultați Fig. I

SFATURI PRIVIND UTILIZAREA INSTRUMENTULUI

Dacă echipamentul electric devine prea fierbinte, mai ales când este utilizat la turație mică, setați turația la maxim și rulați fără sarcină timp de 2-3 minute pentru răcirea motorului. Evitați funcționarea prelungită la turații foarte mici. Păstrați întotdeauna lama ascuțită. Asigurați-vă întotdeauna că piesa de prelucrat este ținută sau fixată ferm pentru a împiedica mișcarea. Orice mișcare a materialului poate afecta calitatea tăierii sau finisării șlefuirii.

Porniți unealta înainte de a începe lucrul și opriți-o doar când ați încheiat lucrul.

Nu începeți șlefuirea fără a fi fixat în prealabil șmirghelul adecvat.

Nu permiteți uzura șmirghelului, în caz contrar acesta va deteriora plăcuța de șlefuire. Garanția nu acoperă uzura și ruperea plăcuței de șlefuire.

Utilizați un șmirghel puternic abraziv pentru suprafețe dure, un șmirghel cu abraziune medie pentru suprafețe moderate și un șmirghel fin pentru finisare. Dacă este necesar, efectuați mai întâi un test pe un material scos din uz.

Aplicarea unei forțe excesive va reduce eficiența de lucru și va cauza suprasolicitarea motorului.

Înlocuirea regulată a accesoriului va ajuta la menținerea unei eficiențe optime de lucru.

ÎNȚREȚINERE

Scoateți ștecherul din priza de alimentare înainte de a efectua orice ajustări, operațiuni de service sau întreținere.

Unealta dumneavoastră nu necesită lubrifiere sau întreținere suplimentară.

Interiorul uneltei electrice nu conține piese care pot fi depanate de către utilizator. Nu utilizați niciodată apă sau agenți chimici de curățare pentru curățarea uneltei electrice. Ștergeți unealta cu o cârpă uscată. Depozitați întotdeauna unealta într-un loc uscat. Mențineți fantele de aerisire a motorului curate. Feriți de praf toate comenzile de lucru. Ocazional, puteți observa scântei prin fantele de aerisire. Acest lucru este normal și nu va defecta unealta electrică.

În cazul în care cablul de alimentare este deteriorat, acesta trebuie înlocuit de către

producător, agentul său de service sau persoane cu calificare similară, pentru a evita orice pericol.

PROTECȚIA MEDIULUI



Produsele electrice nu trebuie depuse la deșeurile împreună cu gunoierul menajer.

— Vă rugăm să depuneți produsele electrice la unitățile de reciclare existente. Consultați-vă cu autoritățile locale sau cu distribuitorul pentru sfaturi privind reciclarea.

DECLARAȚIE DE CONFORMITATE

Subsemnații,
POSITEC Germany GmbH
Konrad-Adenauer-Ufer 37
50668 Köln

Declarăm că produsul,
Descriere **WORX Șlefuitor de finisare**
Tip **WX641 WX642 (635-644- denumirea de mașini, reprezentant al Sander finisare)**
Funcție **Scoaterea materialul de suprafață utilizând un mediu abraziv**

Respectă următoarele Directive:

2006/42/EC
2011/65/EU
2014/30/EU

Se conformează standardelor,

EN 60745-1
EN 60745-2-4
EN 55014-1
EN 55014-2
EN 61000-3-2
EN 61000-3-3

Persoana responsabilă pentru elaborarea fișei tehnice,

Nume Russell Nicholson
Adresa Positec Power Tools(Europe)Ltd,
PO Box 6242, Newbury, RG14 9LT, UK



Suzhou 2016/04/06
Allen Ding
Adjunct Inginer șef, Testare și certificare

-
1. **SÍTOVÝ VYPÍNAČ ON/OFF**

 2. **MĚKKÁ RUKOJEŤ**

 3. **ZÁSOBNÍK NA PRACH***

 4. **VÝSTUP PRO PŘIPOJENÍ ODSÁVÁNÍ PRACHU**

 5. **PÁČKA UPÍNACÍHO MECHANIZMU**

 6. **ARETACE PÁČKY UPÍNACÍHO MECHANIZMU**

 7. **ZÁKLADNÍ DESKA**

 8. **UPÍNACÍ MECHANIZMUS BRUSNÉHO PAPÍRU**

 9. **REGULÁTOR OTÁČEK (POUZE PRO WX642)**

 10. **DĚROVAČ PAPÍRU***

 11. **ADAPTÉR NA ODSÁVÁNÍ (A: VNITŘNÍ PRŮMĚR 35mm B: VNITŘNÍ PRŮMĚR 32mm)***

 12. **BRUSNÉHO PAPÍRU* (Viz Obr. A)**
-

* Ne všechno zobrazené nebo popisované příslušenství je součástí standardní dodávky

TECHNICKÉ ÚDAJE

Typ **WX641 WX642** (635-644 označení strojů, zástupce **Vibrační bruska**)

	WX641	WX642
Jmenovité napětí	230-240V~50Hz	
Jmenovitý výkon	250W	270W
Jmenovité volnoběžné otáčky	12000/min	6000-12000/min
Rozměry pracovní desky	90x187mm	
Průměr kroku vibrace	1.6mm	
Třída ochrany	 /II	
Hmotnost přístroje	2.0kg	

INFORMACE TÝKAJÍCÍ SE HLUČNOSTI

Naměřená hladina akustického tlaku	L_{pA} : 82.3dB(A)
Naměřený akustický výkon	L_{wA} : 93.3dB(A)
K_{pA} & K_{wA}	3.0dB(A)
Použijte ochranu sluchu, přesáhne-li akustický tlak	80dB(A)



61

INFORMACE TÝKAJÍCÍ SE VIBRACÍ

Celková hodnota vibrací (prostorový vektorový součet) je určena podle požadavků normy EN 60745:

Typická naměřená hodnota vibrací	Hodnota vibrací $a_h = 5.391m/s^2$
	Odchyłka $K = 1.5m/s^2$

Deklarovaná celková hodnota vibrací může být použita pro vzájemné srovnání jednotlivých nářadí a rovněž může být použita k předběžnému stanovení doby práce.

VAROVÁNÍ: Úroveň vibrací při aktuálním použití elektrického nářadí se může lišit od deklarované hodnoty v závislosti na způsobu, jakým je nářadí používáno, v závislosti na následujících příkladech a na jiných variantách toho, jak je nářadí používáno:

Jak je nářadí používáno a jaké materiály budou řezány nebo vrtány.

Nářadí musí být v dobrém stavu a musí být prováděna jeho řádná údržba.

S nářadím musí být používáno správné příslušenství, a toto příslušenství musí být ostré a v dobrém stavu.

Pevný úchop na rukojetích a kontrola, je-li vůbec použito antivibrační příslušenství.

Toto nářadí může být použito pouze pro určené účely a podle těchto pokynů.

Není-li toto nářadí používáno odpovídajícím způsobem, může způsobit syndrom nemoci způsobené působením vibrací na ruce a paže obsluhy.

VAROVÁNÍ: Chcete-li být přesní, odhad doby působení vibrací v aktuálních podmínkách při použití tohoto nářadí by měl brát v úvahu také všechny části pracovního cyklu, jako jsou doby, kdy je nářadí vypnuto a kdy je v chodu ve volnoběžných otáčkách, ale ve skutečnosti neprovádí žádnou práci. Doba působení vibrací tak může být během celkové pracovní doby značně zkrácena.

Pomozte minimalizovat dobu působení vibrací na obsluhu.

VŽDY používejte ostré sekáče, vrtáky a nože.

Provádějte údržbu tohoto nářadí podle těchto pokynů a zajistěte jeho řádné mazání (je-li to vhodné).

Musíte-li toto nářadí používat pravidelně, investujte do antivibračního příslušenství.

Vyvarujte se použití tohoto nářadí při teplotách nižších než 10°C.

Vypracujte si svůj plán práce, abyste působení vysokých vibrací tohoto nářadí rozdělili do několika dnů.

PŘÍSLUŠENSTVÍ

	WX641	WX642
Děrovač Papíru	1	1
Zásobník na Prach	1	1
32mm Adaptér na Odsávání	1	1
35mm Adaptér na Odsávání	1	1
60 grit Svorka Brusný Papír	2	3
80 grit Svorka Brusný Papír	2	3
120 grit Svorka Brusný Papír	2	3

Používáte-li brusný papír bez otvorů pro odsávání prachu, musíte jej pomocí děrovače vyrobit. Používejte brusný papír 1/3 následujících velikostí:

Rozměry papíru:







93*230mm bez suchého zipu (pouze úchop)

93*182mm se suchým zipem

Doporučujeme, abyste si příslušenství zakoupili od stejného prodejce, u kterého jste koupili nářadí.

Používejte příslušenství dobré kvality označené všeobecně známým značkovým jménem. Vyberte si typ podle toho, jakou práci hodláte vykonávat. Pro další detaily prostudujte obal příslušenství. Personál obchodu vám může asistovat a poradit.

SYMBOLY

	Uživatel si musí přečíst návod k obsluze, aby bylo omezeno riziko způsobení zranění
	Dvojitá izolace
	Varování
	Používejte ochranné pomůcky sluchu
	Používejte ochranné pomůcky zraku
	Používejte protiprachovou masku (respirátor)
	Vysloužilé elektrické přístroje nevyhazujte společně s domovním odpadem. Nářadí recyklujte ve sběrnách k tomu účelu zřízených. O možnostech recyklace se informujte na místních úřadech nebo u prodejce.

POKYNY PRO OBSLUHU

 **POZNÁMKA:** Před použitím tohoto nářadí si pečlivě přečtěte návod k obsluze.

URČENÉ POUŽITÍ

Stroj je určen pro suché broušení dřeva, plastu, plniva a potažené povrchy.

SESTAVENÍ A POUŽÍVÁNÍ

Postup	Obrázek
MONTÁŽ	
Nasazení a sejmutí brusného papíru	Viz Obr. A1, A2
Děrovač papíru (Volitelné)	Viz Obr. B
Nasazení zásobníku na prach  Upozornění: Aby se vám prach nebo jiná cizí tělesa nedostala na obličej nebo do očí, nikdy nepoužívejte brusku, pokud není správně nasazen zásobník na prach.	Viz Obr. C
Vyprázdnění zásobníku na prach - Pro efektivnější práci vyprázdňte zásobník na prach po každých 5 až 10 minutách.	Viz Obr. D1, D2
Použití adaptéru pro odsávání prachu	Viz Obr. E, F
PROVOZ	
Připojení napájení	Viz Obr. G
Zapnutí / vypnutí	Viz Obr. H
Regulátor otáček (pouze pro wx642)	Viz Obr. I

63

DOBŘÉ RADY PRO PRÁCI S VIBRAČNÍ BRUSKOU

Zahřeje-li se Vaše nářadí příliš, nastavte maximální otáčky a nechte motor běžet naprázdno 2-3 minuty. Nepracujte delší dobu při nízkých otáčkách motoru. Vždy používejte druh papíru vhodný pro opracovávaný materiál

Opracovávaný kus pevně uchyťte, aby se během práce nepohnul.

Pohyb materiálu během broušení snižuje kvalitu výsledného povrchu.

Nejlépších výsledků dosáhnete broušením dřeva po vláknách.

Brusku nespouštějte, není-li uchycen brusný papír.

Nepoužívejte brusku s opotřebeným brusným plátnem, hrozí poškození základní desky. Záruka se nevztahuje na opotřebení základní desky.

Na drsné povrchy použijte papír s hrubým zrnem, střední zrnno se hodí pro hladké povrchy a jemné zrnno pro dokončovací práce. Pro jistotu proveďte zkušební broušení na kusu odpadního materiálu. Používejte jen brusný papír dobré kvality.

Účinnost broušení závisí na volbě brusného papíru, není závislá na velikosti přitlačné síly. Příliš silný přitlak snižuje účinnost broušení a přetěžuje motor.

Optimální účinnost broušení dosáhnete, budete-li brusný papír pravidelně měnit.

ÚDRŽBA



Před prováděním jakéhokoli seřízení, opravy nebo údržby vždy odpojte zástrčku napájecího kabelu od síťové zásuvky.

Ve vašem nářadí nejsou žádné díly, jejichž opravu by mohl provádět uživatel. Nikdy nepoužívejte při čištění vašeho elektrického nářadí vodu nebo chemické čisticí prostředky.

Očistěte a očistěte nářadí suchým hadříkem. Vždy ukládejte toto elektrické nářadí na suchém místě. Udržujte v čistotě větrací otvory motoru. Udržujte v čistotě všechny ovládací prvky. Občas můžete přes větrací otvory spatřit, že dochází k jiskření. To je normální a nezpůsobí to žádné poškození vašeho elektrického nářadí.

Dojde-li k poškození napájecího kabelu, musí být provedena jeho výměna výrobcem, mechanikem autorizovaného servisu nebo osobou s příslušnou kvalifikací, aby bylo zabráněno možným rizikům.

OCHRANA ŽIVOTNÍHO PROSTŘEDÍ

 Vysloužilé elektrické přístroje nevyhazujte společně s domovním odpadem. Nářadí  recyklujte ve sběrnách k tomu účelu zřízených. O možnostech recyklace se informujte na místních úřadech nebo u prodejce.

PROHLÁŠENÍ O SHODĚ

My,
POSITEC Germany GmbH
Konrad-Adenauer-Ufer 37
50668 Köln

Prohlašujeme, že tento výrobek
Popis **WORX vibrační bruska**
Typ **WX641 WX642 (635-644- označení strojů, zástupce Vibrační bruska)**
Funkce **Odstranění povrchu materiálu použitím abrazivní médium**

Splňuje následující směrnice,
2006/42/EC
2011/65/EU
2014/30/EU

Použité normy
EN 60745-1
EN 60745-2-4
EN 55014-1
EN 55014-2
EN 61000-3-2
EN 61000-3-3

Osoba odpovídající za vytvoření technické dokumentace,

Název Russell Nicholson
Adresa Positec Power Tools(Europe)Ltd,
PO Box 6242, Newbury, RG14 9LT, UK



Suzhou 2016/04/06
Allen Ding
Zástupce vrchní konstrukční kanceláře,
Testování & Certifikace

-
1. POSUVNÝ VYPÍNAČ

 2. MÄKKÄ RUKOVÄŤ

 3. ZÄSOBNÄK PRACHU*

 4. ODSÄVACÄ OTVOR PRACHU

 5. ZAISTÖVACIA PÄČKA

 6. ZÄMOK ZAISTÖVACEJ PÄČKY

 7. ZÄKLADOVÄ DOSKA

 8. PRÄCHYTKA NA UPEVNIENIE BRÜSNEHO PAPIERA

 9. REGULÄTOR MENITELNÝCH OTÄČOK (IBA PRE WX642)

 10. DIEROVAČKA NA PAPIER*

 11. NÄSADEC NA ODSÄVANIE PRACHU (A: VNÜTORNÝ PRIEMER 35mm B:
VNÜTORNÝ PRIEMER 32mm)*

 12. BRÜSNY PAPIER* (Pozri Obr. A)
-

* Štandardná dodávka neobsahuje všetko zobrazené alebo opísané príslušenstvo.

TECHNICKÉ ÚDAJE

Typ **WX641 WX642** (635-644- označenie zariadenia, zástupca Elektrických leštiacich brúsok)

	WX641	WX642
Menovité napätie	230-240V~50Hz	
Menovitý výkon	250W	270W
Menovitý výkon pri nulovom zaťažení	12000/min	6000-12000/min
Rozmery základnej dosky	90x187mm	
Priemer kmitu	1.6mm	
Trieda ochrany	 /II	
Hmotnosť náradia	2.0kg	

ÚDAJE O HLUKU A VIBRÁCIÁCH

Nameraný akustický tlak	L_{pA} : 82.3dB(A)
Nameraný akustický výkon	L_{wA} : 93.3dB(A)
K_{pA} & K_{wA}	3.0dB(A)
Použite chrániče sluchu, ak akustický tlak presiahne	80dB(A) 

INFORMÁCIE O VIBRÁCIÁCH

Výsledné celkové hodnoty pre vibrácie (suma pre trojosový vektor) stanovené podľa normy EN 60745:

Typické frekvenčne namerané vibrácie	Hodnota emisie vibrácií $a_n = 5.391m/s^2$
	Nepresnosť $K = 1.5m/s^2$

Deklarovaná celková hodnota vibrácií sa môže použiť na vzájomné porovnanie jednotlivých náradí a takisto aj na predbežné stanovenie času práce.

 **VÝSTRAHA:** Hodnota emisie vibrácií počas skutočného používania elektrického náradia sa môže odlišovať od deklarovanej hodnoty, a to v závislosti od spôsobu používania náradia a v závislosti od nasledujúcich príkladov odchýlok od spôsobu používania náradia:

Akým spôsobom sa náradie používa a aké materiály budú rezané alebo vŕtané.

Náradie je v dobrom stave a je dobre udržiavané.

Používanie správneho príslušenstva v spojení s náradím a zabezpečenie jeho ostroty a dobrého stavu.

Tesnosť zovretia rukovätí a používanie doplnkov proti vibráciám.

Používanie náradia na účel určený podľa konštrukcie a v súlade s pokynmi.

Toto náradie môže vyvolať syndróm trasenia rúk a ramien, pokiaľ jeho používanie nie je správnym spôsobom riadené.



VÝSTRAHA: Kvôli presnosti by mal odhad úrovne expozície v skutočných podmienkach používania by mal obsahovať tiež všetky súčasti prevádzkového cyklu, ako sú časy, keď je náradie vypnuté a počas ktorých beží na voľnobehu, a to okrem skutočného vykonávania práce. Tým môže dôjsť k značnému zníženiu úrovne expozície počas celkového prevádzkového času. Pomôžte minimalizovať riziko expozície účinkom vibrácií.

VŽDY používajte ostré sekáče a čepele.

Náradie udržiavajte v súlade s týmto návodom a udržiavajte ho dobre namazané (ak je to potrebné).

Ak sa náradie používa často, investujte do príslušenstva zabraňujúceho vibráciám.

Vyhnite sa používaniu náradia pri teplote 10°C a menej.

Prácu si naplánujte tak, aby ste akékoľvek používanie náradia pri vysokých vibráciách rozdelili do niekoľkých dní.

PRÍSLUŠENSTVO

	WX641	WX642
Dierovač Papiera	1	1
Zásobník Prachu	1	1
32mm Násadec na odsávanie prachu	1	1
35mm Násadec na odsávanie prachu	1	1
Príchytky na upevnenie brúsneho papiera so zrnitosťou č. 60	2	3
Príchytky na upevnenie brúsneho papiera so zrnitosťou č. 80	2	3
Príchytky na upevnenie brúsneho papiera so zrnitosťou č. 120	2	3

Ak používate brúsny papier bez otvorov na odsávanie prachu, otvory vyrobte dierovačom papiera. Používajte 1/3 hárky brúsneho papiera nasledovných veľkostí:







Rozmery papiera:

93*230mm bez suchého zipsu (iba svorka)

93*182mm so suchým zipsom

Odporúčame príslušenstvo kúpiť v rovnakom obchode ako samotné náradie. Používajte kvalitné značkové príslušenstvo. Typ príslušenstva zvoľte podľa typu vykonávanej práce. Podrobnejšie informácie sú priložené k jednotlivému príslušenstvu. Odborní predavači vám pomôžu a poradia.

SYMBOLY

	Kvôli zníženiu rizika poranenia je potrebné, aby si užívateľ najprv prečítal návod.
	Dvojité izolácia
	Výstraha
	Používajte chrániče sluchu
	Používajte ochranu očí
	Používajte protiprachovú masku
	Elektrické výrobky sa nesmú likvidovať spolu s domácim odpadom. Recyklujte v zberných miestach na tento účel zriadených. O možnosti recyklácie sa informujte na miestnych úradoch alebo u predajcu.

NÁVOD NA POUŽITIE



POZNÁMKA: Pred tým, ako náradie použijete, prečítajte si návod na použitie.

UPORABA V SKLADU Z NAMENOM

Náradie je určené iba pre suché brúsenie povrchov dreva, plastov, tmelených a farbou natretých povrchov.

MONTÁŽ A OBSLUHA

Krok	Obrázok
MONTÁŽ	
Nasadenie a odobratie brúsneho papiera	Pozri Obr. A1, A2
Dierovač papiera (Voliteľné)	Pozri Obr. B
<p>Pripojte zásobník prachu</p> <p> Upozornenie: Aby sa zabránilo možnému vrhnutiu brúsneho prachu alebo cudzieho telesa do tváre alebo očí, brúsku sa nikdy nepokúšajte používať bez správne nainštalovaného zásobníka prachu.</p>	Pozri Obr. C
<p>Vyprázdnenie cyklónového zásobníka prachu</p> <p>-Pre účinnejšiu prevádzku zásobník prachu vyprázdňte každých 5 -10 minút.</p>	Pozri Obr. D1, D2
Používanie nástavca na odsávanie prachu	Pozri Obr. E, F
PREVÁDZKA	
Pripojenie napájania	Pozri Obr. G
Zapnutie/vypnutie	Pozri Obr. H
Regulátor meniteľných otáčok (iba pre WX642)	Pozri Obr. I

DOBŘÉ RADY PRE PRÁCU S VIBRAČNOU BRÚSKOU

Ak sa vaše náradie príliš zahreje, hlavne vtedy, ak sa používalo pri nízkych otáčkach, nastavte maximálne otáčky a spustíte ho bez záťaže na 2-3 minúty, čím sa ochladí motor. Nepoužívajte náradie dlhší čas pri nízkych otáčkach. Vždy zvolte brúsny papier, ktorý je vhodný na brúsený materiál.

Opracovávaný kus pevne uchyťte, aby sa počas práce nepohol.

Pohyby brúseného materiálu majú negatívny vplyv na dosiahnuteľnú kvalitu povrchu.

Brúsku zapnite skôr, ako začnete brúsiť, a vypnite ju, keď ste brúsenie ukončili. Na dreve dosiahnete najlepšie výsledky brúsením v smere vlákna.

Nepúšťajte sa do brúsenia, ak nie je nasadený brúsny papier.

Papier počas brúsenia nesmie úplne stratiť zrno, inak sa poškodí základná doska brúsky. Záruka sa nevzťahuje na opotrebenie základnej dosky.

Na hrubé povrchy použijete brúsny papier s hrubším zrnom, na hladké povrchy nasadíte strednú veľkosť zrna a záverečné dobrúsenie povrchu robte s jemným zrnom. Ak je to potrebné, brúsny papier odskúšajte na kuse odpadu.

Používajte iba kvalitný brúsny papier.

Rýchlosť odoberania materiálu sa ovláda veľkosťou brúsneho zrna a nie veľkosťou prítlaku na náradie.

Nadmerný prítlak znižuje účinnosť brúsenia a preťažuje motor. Optimálnu účinnosť brúsenia dosiahnete pravidelnou výmenou brúsneho papiera.

ÚDRŽBA

Pred vykonaním akéhokoľvek nastavovania, opráv a údržby odpojte pílu od siete.

Vaša píla si nevyžaduje žiadne dodatočné mazanie ani údržbu. Vaša píla si nevyžaduje žiadne dodatočné mazanie ani údržbu. Vaše náradie nevyžaduje žiadny servisný zásah. Svoje náradie nikdy nečistíte vodou alebo chemickými čistiacimi prostriedkami. Vytrite ho suchou handrou. Náradie ukladajte na suchom mieste. Vetracie otvory motora udržiavajte čisté. Cez vetracie štrbiny občas možno vidieť iskrenie komutátora. Je to normálny stav a nepoškodzuje to vaše náradie.

Ak dôjde k poškodeniu napájacej šnúry, nechajte ju bezpečne vymeniť u výrobcu, v servise alebo inou príslušne kvalifikovanou osobou.

OCHRANA ŽIVOTNÉHO PROSTREDIA



Elektrické výrobky sa nesmú likvidovať spolu s domácim odpadom. Recyklujte v zberných miestach na tento účel zriadených. O možnosti recyklácie sa informujte na miestnych úradoch alebo u predajcu.

VYHLÁSENIE O ZHODE

My,
POSITEC Germany GmbH
Konrad-Adenauer-Ufer 37
50668 Köln

Vyhlasujeme, že tento výrobok,
Popis **WORX Elektrická Leštiaca Brúska**
Typ **WX641 WX642 (635-644- označenie zariadenia, zástupca Elektrických leštiacich brúsok)**
Funkcie **Odstránenie povrchového materiálu pomocou brúsneho prostriedku**

Zodpovedá nasledujúcim smerniciam,
2006/42/EC
2011/65/EU
2014/30/EU

Spíňa posudzované normy
EN 60745-1
EN 60745-2-4
EN 55014-1
EN 55014-2
EN 61000-3-2
EN 61000-3-3

Osoba oprávnená za zostavenie technického súboru,,
Názov Russell Nicholson
Adresa Positec Power Tools(Europe)Ltd,
PO Box 6242, Newbury, RG14 9LT, UK

Suzhou 2016/04/06
Allen Ding
Zástupca vrchnej konštrukčnej kancelárie,
Testovanie & Certifikácia

-
- 1. INTERRUPTOR ON-OFF DESLIZANTE**

 - 2. PEGA COM PUNHO MACIO**

 - 3. CAIXA DE PÓ***

 - 4. SAÍDA DE EXTRAÇÃO DE PÓ**

 - 5. ALAVANCA DE FIXAÇÃO**

 - 6. FECHO DA ALAVANCA DE FIXAÇÃO**

 - 7. PLACA BASE**

 - 8. FIXAÇÃO PARA PAPEL DE LIXA**

 - 9. CONTROLO DE VELOCIDADE VARIÁVEL (APENAS PARA WX642)**

 - 10. PERFURADOR DE PAPEL DE LIXA***

 - 11. ADAPTADOR DE ASPIRAÇÃO DO PÓ (A: DIÂMETRO INTERNO 35mm;
B: DIÂMETRO INTERNO 32mm)***

 - 12. PAPÉIS DE LIXA* (Veja Figura A)**
-

* Acessórios ilustrados ou descritos não estão totalmente abrangidos no fornecimento.

DADOS TÉCNICOS

Tipo **WX641 WX642 (635-644 -designação de aparelho mecânico, representativo de Lixadeira de acabamento)**

	WX641	WX642
Tensão nominal	230-240V~50Hz	
Potência nominal	250W	270W
Velocidade nominal em vazio	12000/min	6000-12000/min
DimensÃo da placa base	90x187mm	
Diâmetro orbital	1.6mm	
Duplo isolamento	 /II	
Peso da máquina	2.0kg	

INFORMAÇÃO DE RUÍDO

Pressão de som avaliada L_{pA} : 82.3dB(A)

Potência de som avaliada L_{wA} : 93.3dB(A)

K_{pA} & K_{wA} 3.0dB(A)

Use protecção de ouvidos quando a pressão for superior a  80dB(A)

INFORMAÇÃO DE VIBRAÇÃO

Os valores totais de vibração são determinados de acordo com a normativa EN 60745:

Vibração característica ponderada	Valor da emissão da vibração $a_h = 5.391m/s^2$
	Instabilidade $K = 1.5m/s^2$

O valor total declarado da vibração poderá ser utilizado para comparar uma ferramenta com outra e poderá também ser utilizado numa avaliação preliminar de exposição.

 **AVISO:** Os valores de emissão de vibração durante a utilização da ferramenta podem divergir dos valores declarados, dependendo da forma como a ferramenta é utilizada, dependendo dos exemplos seguintes e de outros modos de utilização:

O modo como a ferramenta é utilizada, os materiais a cortar ou perfurar.

A ferramenta estar em boas condições e bem conservada.

A utilização do acessório correcto para a ferramenta e a garantia de que está afiada e em boas condições.

A firmeza com que se segura nas pegas e se quaisquer acessórios vibratórios são utilizados.

Se a ferramenta é utilizada para o objectivo para a qual foi concebida e segundo as instruções.

Esta ferramenta pode causar síndrome de vibração mão-braço, se não for adequadamente utilizada.

AVISO: Para ser preciso, uma estimativa do nível de exposição nas condições actuais de utilização devem ter em conta todas as partes do ciclo de operação, como tempos em que a ferramenta está desligada e quando está em funcionamento, mas inactiva, ou seja, não realizando o seu trabalho. Isto poderá reduzir significativamente o nível de exposição durante o período total de trabalho.

Como minimizar o seu risco de.

Utilize SEMPRE formões, brocas e lâminas afiadas.

Mantenha esta ferramenta de acordo com as instruções e bem lubrificada (quando aplicável).

Se a ferramenta for utilizada regularmente, invista em acessórios anti-vibração.

Evite utilizar ferramentas a temperaturas de 10°C ou inferior.

Planeie o seu horário de trabalho de forma a distribuir a utilização de ferramentas de alta vibração ao longo de vários dias.

ACESSÓRIOS

	WX641	WX642
Perfurador de orifícios do papel	1	1
caixa de pó	1	1
32mm adaptador de aspiração do pó	1	1
35mm adaptador de aspiração do pó	1	1
Papéis de Lixa(60#)	2	3
Papéis de Lixa(80#)	2	3
Papéis de Lixa(120#)	2	3

Se trabalhar com papel de lixa que não tenha orifícios para pó, deve utilizar o perfurador de papel para fazer os orifícios. Utilize folhas de papel lixa de 1/3 com as seguintes dimensões:





DimensÃo do papel de lixa:

93*230mm sem colchete e presilha (só FixaçÃo)

93*182mm com colchete e presilha

Recomendamos-lhe que compre todos os acessórios no fornecedor onde tenha adquirido a ferramenta. Utilize acessórios de boa qualidade e de marca conhecida. Escolha os acessórios de acordo com o trabalho que tenciona executar. Para mais pormenores, consulte a embalagem destes. Os comerciais também pode ajudar e aconselhar.

SÍMBOLOS

	Para reduzir o risco de ferimentos o utilizador deve ler o manual de instruções
	Duplo isolamento
	Aviso
	Usar protecção para os ouvidos
	Usar protecção ocular
	Usar máscara contra o pó
	Os equipamentos eléctricos não devem ser depositados com o lixo doméstico. Se existirem instalações adequadas deve reciclá-los. Consulte a sua autoridade local para tratamento de lixos ou fornecedor para obter aconselhamento sobre reciclagem.

INSTRUÇÕES DE FUNCIONAMENTO

 **NOTA:** Antes de utilizar a ferramenta, leia atentamente o livro de instruções.

UTILIZAÇÃO CONFORME AS DISPOSIÇÕES

O aparelho é destinado para cortar a seco em madeira, plástico, massa de aparelhar, assim como em superfícies envernizadas.

MONTAGEM E FUNCIONAMENTO

Ação	Figura
MONTAGEM	
Inserção e remoção da lixa	Ver A1, A2
Perfurador de papel (opcional)	Ver B
Acoplar a caixa de pó  Cuidado: De modo a evitar a possibilidade de o pó de lixagem ou um corpo estranho ser projetado para o seu rosto ou olhos, nunca tente utilizar a sua lixadeira sem ter a caixa de pó devidamente instalada.	Ver C
Esvaziar a caixa de pó - Para um funcionamento mais eficiente, esvazie a caixa de pó a cada 5-10 mins.	Ver D1, D2
Utilizar o adaptador de extração de pó	Ver E, F
FUNCIONAMENTO	
Ligar à corrente eléctrica	Ver G
Ligar/Desligar	Ver H
Controlo De Velocidade Variável (apenas para WX642)	Ver I

SUGESTÕES DE FUNCIONAMENTO DA LIXADEIRA DE ACABAMENTO

Se a sua ferramenta aquecer muito, especialmente quando for utilizada a baixa velocidade, regule a velocidade no máximo e faça-a funcionar sem carga durante 2-3 minutos para arrefecer o motor. Evite utilizações prolongadas a velocidades muito baixas. Utilize sempre papel de lixa que seja adequado para o material que pretende lixar.

Assegure-se sempre de que a peça de trabalho está bem fixa ou presa para impedir o movimento.

Qualquer deslocação do material pode afectar a qualidade do acabamento da lixagem.

Ligue a sua lixadeira antes de começar a lixar e desligue-a só depois de parar de lixar. Para obter melhores resultados, lixe a madeira na direcção do veio.

Não comece a lixar sem o papel de lixa estar colocado.

Não deixe o papel de lixa ficar desgastado porque isso danificará a placa base. A garantia não cobre o desgaste ou deterioração normal da placa base.

Utilize papel de lixa de grão grosso para superfícies irregulares, de grão médio para superfícies macias e de grão fino para acabamento de superfícies.

de grão fino para acabamento de superfícies. Se necessário, faça primeiro um teste numa peça de sucata.

Utilize apenas papel de lixa de boa qualidade.

É o papel de lixa que controla a eficiência de lixagem e não a força que aplica na ferramenta.

Uma força excessiva reduz a eficiência de lixagem e provoca o sobreaquecimento do motor.

Deve substituir periodicamente o papel de lixa para manter um óptimo rendimento de lixagem.

MANUTENÇÃO

Retire o cabo de alimentação da tomada antes de efectuar quaisquer ajustamentos, reparações ou manutenção.

A sua ferramenta não requer qualquer lubrificação ou manutenção adicional. Na sua ferramenta eléctrica, não existem componentes susceptíveis de serem substituídos pelo utilizador. Nunca utilize água ou produtos químicos para limpar a sua ferramenta. Limpe-a com um pano macio e seco. Guarde sempre a sua ferramenta num local seco. Mantenha as ranhuras de ventilação do motor devidamente limpas. Se observar a ocorrência de faíscas nas ranhuras de ventilação, isso é normal e não danificará a sua ferramenta.

Se o cabo de alimentação estiver danificado, este deve ser substituído pelo fabricante, seu agente autorizado ou pessoal técnico qualificado para evitar qualquer situação de perigo.

PROTECÇÃO AMBIENTAL



Os equipamentos eléctricos não devem ser despositados com o lixo doméstico.

Se existirem instalações adequadas deve reciclá-los. Consulte a sua autoridade local para tratamento de lixos ou fornecedor para obter aconselhamento sobre reciclagem.

DECLARAÇÃO DE CONFORMIDADE

Nós,
POSITEC Germany GmbH
Konrad-Adenauer-Ufer 37
50668 Köln

declaramos que o produto
Descrição **WORX Lixadeira de acabamento**
Tipo **WX641 WX642 (635-644- designação de aparelho mecânico, representativo de Lixadeira de acabamento)**
Função **Remoção de material da superfície com produtos abrasivos**

Cumpre as seguintes Directivas,
2006/42/EC
2011/65/EU
2014/30/EU

Normas em conformidade com
EN 60745-1
EN 60745-2-4
EN 55014-1
EN 55014-2
EN 61000-3-2
EN 61000-3-3

Pessoa autorizada a compilar o ficheiro técnico,

Nome Russell Nicholson
Endereço Positec Power Tools (Europe) Ltd, PO Box 6242, Newbury, RG14 9LT, UK





Suzhou 2016/04/06
Allen Ding
Engenheiro-chefe adjunto, Teste e Certificação

-
- 1. SKJUTKONTAKT**

 - 2. HANDTAG MED MJUKT GREPP**

 - 3. DAMMLÅDA***

 - 4. MED DAMMUTLOPP**

 - 5. KLÄMSPAK**

 - 6. LÅS FÖR KLÄMSPAK**

 - 7. FOTPLÅT**

 - 8. KLÄMMA FÖR SLIPPAPPER**

 - 9. VARIABEL HASTIGHETSKONTROLL (ENDAST FÖR WX642)**

 - 10. PAPPERSHÅLSLAG ***

 - 11. DAMMEXTRAKTIONSDAPTER (A: INVÄNDIG DIAMETER 35mm; B: INVÄNDIG DIAMETER 32mm)***

 - 12. SLIPPAPPER* (Se Fig. A)**
-

* Avbildat eller beskrivet tillbehör ingår delvis inte i leveransomfånget.

TEKNISKA DATA

Typ **WX641 WX642 (635-644--maskinbeteckning, anger Finslipmaskin)**

	WX641	WX642
Spänning	230-240V~50Hz	
Effekt	250W	270W
Hastighet Utan Belastning	12000/min	6000-12000/min
Fotplåtens storlek	90x187mm	
Excenterrörelsens diameter	1.6mm	
Skyddsklass	□/II	
Maskinvikt	2.0kg	

BULLERINFORMATION

Ett viktat ljudtryck på	L_{pA} : 82.3dB(A)
En viktad ljudeffekt på	L_{wA} : 93.3dB(A)
K_{pA} & K_{wA}	3.0dB(A)
	80dB(A)

Använd hörselskydd vid ljudtrycksnivåer över



VIBRATIONSDATA

Vibration total values (triax vector sum) determined according to EN 60745:

Typisk uppmätt vibrering	Vibrationsutsändningsvärde $a_n = 5.391m/s^2$
	Osäkerhet $K = 1.5m/s^2$

Det angivna totala vibrationsvärdet kan användas för att jämföra olika verktyg med varandra samt vid en preliminär exponeringsutvärdering.

⚠ VARNING: Vibrationsvärde vid verklig användning av maskinverktyget kan skilja sig åt från det deklarerade värdet beroende på hur verktyget används och beroende på följande exempel och andra variationer om hur verktyget används:

Hur verktyget används och materialet som skärs eller borrar.

Verktyget är i bra skick och bra underhållet.

Användning av korrekt tillbehör för verktyget och säkerställ att de är skarpa och i bra skick.

Åtdragningsgraden av greppet på handtaget och om några antivibrationstillbehör används.

Och att verktyget används såsom avsett enligt dess konstruktion och dessa instruktioner.

Detta verktyg kan orsaka hand-arm vibrationssyndrom om det används på felaktigt sätt.

⚠ VARNING: För att vara korrekt bör en beräkning av exponeringsnivån under verkliga förhållanden vid användning också tas med för alla delar av hanteringscykeln såsom tiden när verktyget är avstängt och när det körs på tomgång utan att utföra något arbete. Detta kan betydligt minska exponeringsnivån över den totala arbetsperioden.

Hjälp för att minimera risken för vibrationsexponering.

Använd ALLTID skarpa mejslar, borrar och blad.

Underhåll verktyget i enlighet med dessa instruktioner och håll det välsmort (där så behövs).

Om verktyget ska användas regelbundet, investera i antivibrationstillbehör.

Undvik att använda verktygen i temperaturer på 10°C eller lägre.

Planera ditt arbetsschema för att sprida ut användning av kraftigt vibrerande verktyg över flera dagar.

TILLBEHÖR

	WX641	WX642
Pappershålslag	1	1
Dammlåda	1	1
32mm dammextraktionsadapter	1	1
35mm dammextraktionsadapter	1	1
Slippapper(60#)	2	3
Slippapper(80#)	2	3
Slippapper(120#)	2	3

79

Om du har slippapper utan dammhål måste du använda pappershålslaget för att göra hål.

Använd 1/3 av slippapper med följande storlek:

Storlek på slippapper:

93*230mm utan hake och ögla (endast klämma)

93*182mm med hake och klämma

Vi rekommenderar att du köper alla dina tillbehör från samma affär där du köpte verktyget.

Använd bra kvalitetstillbehör av ett välkänt märke. Se avsnittet med arbetstips i denna bruksanvisning eller tillbehörets förpackning för mer information. Affärspersonalen kan också hjälpa dig och ge dig råd.

SYMBOLER

	För att minska risken för skador måste användaren läsa bruksanvisningen
	Dubbel isolering
	Varning
	Använd hörselskydd
	Använd skyddsglasögon
	Använd skyddsmask mot damm
	Uttjänade elektriska maskiner får inte kasseras som hushållsavfall. Använd återvinningsfaciliteter om det finns tillgängligt. Kontrollera med din återförsäljare eller vilka lokala föreskrifter som föreligger.

ANVÄNDARHANDLEDNING



OBS: Innan du använder verktyget, läs noga igenom bruksanvisningen.

ÄNDAMÅLSENLIG ANVÄNDNING

Elverktøget er avsett for torrslibning av tr , plast, spackelmasse samt lakerede ytor.

MONTERING OCH DRIFT

Åtg�rd	Figur
MONTERING	
Anpassande & Avl�gsnande av Sandpapper	Se Fig A1, A2
Pappersh�lslag (Valfri)	Se Fig. B
S� h�r s�tt dammboksen p� plats  OBS: F�rhindra att sl�pdamm eller fr�mmande f�rem�l kastas i ansiktet eller �gonen, anv�nd aldrig sl�pmaskinen utan at dammboksen �r ordentligt installerad.	Se Fig. C
S� h�r t�ms dammboksen -T�m dammboksen var 5 -10 minut f�r effektivere drift.	Se Fig. D1, D2
Anv�nda dammextraktionsadapt�ren	Se Fig E, F
ANV�NDARHANDLEDNING	
Anslutning av str�m	Se Fig. G
In- og urkoppling	Se Fig. H
Variabel hastighetskontroll (endast f�r wx642)	Se Fig. I

ARBETSTIPS F R FINSLIPMASKINEN

Om elverktøget blir f r varmt, s rskilt n r det k rtes med l g hastighet, s tt opp hastigheten till max.-hastighet og k r maskinen utan last i 2-3 minutter f r at kyla motoren. Undvik at k re maskinen l nge med mycket l g hastighet.

Använd alltid slippapper som är avsett för det material du slipar.

Se alltid till att arbetsstycket hålls eller kläms fast ordentligt så att det inte kan röra sig.

Varje rörelse av arbetsstycket kan påverka slipningens ytkvalitet.

Starta slipmaskinen innan du börjar slipa och stäng av den efter det att du slutat slipa. För bästa resultat, slipa trä i fiberriktningen.

Försök inte börja slipningen utan att ha satt i slippappret.

Se till att slippappret inte lossar. Det skadar fotplåten. Garantin omfattar inte förslitning och repor i fotplåten.

Använd grovt slippapper för slipning av grova ytor, mediumslippapper för släta ytor och fint slippapper för finputsning. Prova gärna först på kasserat material.

Använd endast slippapper av god kvalitet.

Slipeffekten beror på slippappret inte på hur hårt du trycker på slipmaskinen. Onödigt stor kraft minskar slipeffekten och kan överbelasta motorn.

Byt slippappret regelbundet så är slipeffekten alltid optimal.

UNDERHÅLL

Ta bort pluggen från hållaren innan du gör några anpassningar, servis eller underhåll.

Ditt verktyg kräver inte extra smörjning eller underhåll.

Det finns inga delar som kan repareras av användaren i verktyget. Använd aldrig vatten eller kemiska medel för att rengöra verktyget. Torka rent med en torr trasa.

Förvara alltid verktyget på en torr plats. Håll motorns ventileringsöppningar rena. Håll alla arbetskontroller fria från damm. Ser du gnistor i ventileringsöppningarna, är det normalt och kommer inte att skada till verktyg.

Om strömkabeln är skadad och att undvika fara, måste den ersättas av tillverkaren, servis agenten eller liknande kvalificerad person.

MILJÖSKYDD



Uttjänade elektriska maskiner får inte kasseras som hushållsavfall. Använd återvinningsfaciliteter om det finns tillgängligt. Kontrollera med din återförsäljare eller vilka lokala föreskrifter som föreligger.

DEKLARATION OM ÖVERENSSTÄMMEELSE

Vi,
POSITEC Germany GmbH
Konrad-Adenauer-Ufer 37
50668 Köln

förklarar att denna produkt,
Beskrivning **WORX Finslipmaskin**
Typ **WX641 WX642 (635-644- maskin-
beteckning, anger Finslipmaskin)**
Funktion **Avlägsnande av ytmaterial med
ett slipande medium**

Uppfyller följande direktiv,
2006/42/EC
2011/65/EU
2014/30/EU

Standarder överensstämmer med
EN 60745-1
EN 60745-2-4
EN 55014-1
EN 55014-2
EN 61000-3-2
EN 61000-3-3

Personen som godkänts att sammanställa den tekniska filen.

Namn Russell Nicholson

**Adress Positec Power Tools (Europe)Ltd,
PO Box 6242, Newbury, RG14 9LT, UK**



Suzhou 2016/04/06

Allen Ding

Vice chefsingenjör, tester och certifiering

-
- 1. DRŠNO STIKALO ZA VKLOP/IZKLOP**

 - 2. ROČAJ Z MEHKO OBLOGO**

 - 3. POSODA ZA PRAH***

 - 4. ODTOČNI KANAL ZA PRAH**

 - 5. VZMETNO PRITRDILO**

 - 6. ZAKLEP VZMETNEGA PRITRDILA**

 - 7. OSNOVNA PLOŠČA**

 - 8. SPONKA ZA BRUSNI PAPIR**

 - 9. GUMB ZA NADZOR HITROSTI (LE PRI WX642)**

 - 10. LUKNJAČ ZA PAPIR***

 - 11. ADAPTER KANALA ZA PRAH (A: NOTRANJI PREMER 35mm B: NOTRANJI
PREMER 32mm)***

 - 12. BRUSNI PAPIR* (Glejte Sliko A)**
-

* Pri standardni dobavi niso vključeni vsi prikazani dodatki.

TEHNIČNI PODATKI

Vrsta **WX641 WX642** (635-644- oznaka strojčka predstavlja brezžični vrtalnik)

	WX641	WX642
Napetost	230-240V~50Hz	
Moč	250W	270W
Št. vrt. brez obremenitve	12000/min	6000-12000/min
Velikost plošče	90x187mm	
Premer kroženja	1.6mm	
Razred zaščite	 /II	
Teža strojčka	2.0kg	

PODATKI O HRUPU

Vrednotena raven zvočnega tlaka	L_{pA} : 82.3dB(A)
Vrednotena raven zvočne moči	L_{WA} : 93.3dB(A)
K_{pA} & K_{WA}	3.0dB(A)
Pri povišani ravni hrupa, uporabite zaščito za ušesa	80dB(A)



83

PODATKI O VIBRACIJAH

Skupne vrednosti oscilacij (vektorski seštevek treh smeri), skladno z EN 60745:

Tipična vrednotena raven vibracij	Vrednost emisije vibracij $a_h = 5.391m/s^2$
	Nezanesljivost meritve $K = 1.5m/s^2$

Deklarirano vrednost emisije vibracij lahko uporabite za primerjavo med strojčki, hkrati pa s pomočjo nje predvidite pričakovano raven izpostavljenosti.

! **OPOZORILO:** Dejanska vrednost emisij vibracij med uporabo strojčka, se lahko razlikuje od navedene, kajti nanjo vpliva tudi način uporabe strojčka, predvsem naslednje okoliščine:
Način uporabe strojčka in materiali, ki jih lahko žagate.
Ali je strojček v dobrem stanju in ustrezno vzdrževan.
Ali uporabljate ustrezni dodatek in njegova brezhibnost.
Čvrstost oprijema ročajev in morebitna uporaba dodatkov za zmanjševanje vibracij.
Uporaba strojčka za predviden namen, skladen s temi navodili.

Če strojčka ne uporabljate pravilno, lahko povzroči vibracijski sindrom zapestja in rok.

! **OPOZORILO:** Če želimo resnično natančno oceniti raven izpostavljenosti v dejanskih okoliščinah, moramo upoštevati tudi vse faze delovnega procesa, tudi število vklopov in izklopov

strojčka ter čas, ko deluje v prostem teku in neobremenjeno. To lahko znatno zmanjša raven izpostavljenosti tekom celotnega delovnega procesa.

Pomoč pri zmanjševanju tveganja pri izpostavljenosti vibracijam.

VEDNO uporabljajte le ostre pripomočke.

Strojček vzdržujte skladno s temi navodili in poskrbite, da bo dobro namazan (kjer je potrebno).

Če boste strojček uporabljali redno, potem investirajte v dodatke za zmanjševanje vibracij.

Strojčka ne uporabljajte pri temperaturah pod 10°C.

Delo si organizirajte tako, da boste opravila z visoko ravno vibracij izvajali v več fazah, tekom nekaj dni.

DODATKI

	WX641	WX642
Papir z luknjami	1	1
posoda za prah	1	1
32 mm adapter odtočnega kanala za prah	1	1
35mm adapter odtočnega kanala za prah	1	1
60 granulatni brusni papir	2	3
80 granulatni brusni papir	2	3
84 120 granulatni brusni papir	2	3

Če uporabljate brusni papir brez lukenj, morate z luknjačem vanj narediti luknje.

Uporabite 1/3 brusni papir naslednje velikosti:







Velikost brusnega papirja:

93*230mm papir za pritrjevanje brez kljukice in zanke (le s sponko)

93*182mm papir za pritrjevanje brez kljukice in zanke

Priporočamo vam, da dodatke vedno kupujete v isti trgovini, kot ste kupili orodje. Uporabljajte le kakovostne dodatke priznane blagovne znamke. Vedno uporabite takšen dodatek, ki ustreza vašemu delu. Za podrobnosti si oglejte razlage na embalaži kompleta dodatkov. Pri odločanju o ustreznem dodatku, vam lahko pomaga tudi osebeje v trgovini.

SIMBOLI

	Zaradi zmanjševanja nevarnosti poškodb, se temeljito seznanite z navodili za uporabo
	Dvojna izolacija
	Opozorilo
	Uporabljajte zaščito za ušesa
	Uporabljajte zaščito za oči
	Nosite zaščitno masko za prah
	Odpadnih električnih naprav ne smete zavreči skupaj z ostalimi gospodinjskimi odpadki. Dostavite jih na mesto za ločeno zbiranje odpadkov. Glede podrobnosti, se posvetujte z lokalno službo za ravnanje z odpadki.

NAVODILA ZA UPORABO



OPOMBA: Preden začnete uporabljati strojček, si pozorno preberite navodila.

NAMEN UPORABE

Naprava je namenjena za brušenje lesa, plastike, polnil ter ometanih površin.

SESTAVLJANJE IN NAČIN UPORABE

Opravilo	Slika
SESTAVLJANJE	
Pritrjevanje in odstranjevanje brusnega papirja	Glejte sliko A1, A2
Luknjač za papir (opcija)	Glejte sliko B
Nameščanje posode za prah  Pozor: Zaradi preprečevanja metanja prahu ali tujkov proti obrazu, naj bo med delovanjem vedno nameščena posoda za prah.	Glejte sliko C
Praznjenje posode za prah - Za učinkovitejše delovanje, posodo za prah izpraznite vsakih 5 do 10 minut.	Glejte sliko D1, D2
Uporaba adapterja odtočnega kanala za prah	Glejte sliko E, F
NAČIN UPORABE	
Priklop na napajanje	Glejte sliko G
Vklop/izklop	Glejte sliko H
Gumb za nadzor hitrosti (le pri WX642)	Glejte sliko I

85

NAPOTKI ZA UPORABO FINALNEGA BRUSILNIKA

Če se vaše orodje med delom segreje, posebej, če ga uporabljate z nizkimi hitrostmi, nastavite slednjo na maksimalno in ga pustite delovati 2-3 minute, da se ohladi. Izogibajte se predolgemu delu z nizkimi hitrostmi. Vedno uporabljajte le brusni papir, ki je

primeren za material, katerega boste brusili. Vedno poskrbite, da bo obdelovanec trdno vpet in se ne bo mogel premikati.

Če se obdelovanec med obdelavo premika, potem kakovost obdelave ne bo kakršno si želite.

Brusilnik zaženite preden se z njim dotaknete obdelovanca in ga ugasnite ko se odmaknete od obdelovanca. Za doseganje najboljših rezultatov, les brusite le v smeri vlaken.

Pri brušenju obvezno uporabljajte nameščen brusni papir.

Če se brusni papir prekomerno obrabi, lahko poškodujete osnovno ploščo. Garancija ne krije obrabe ali poškodbe osnovne plošče.

Za brušenje grobih površin uporabljajte grob brusni papir, za gladke površine srednje grobega, za finalno obdelavo pa fin brusni papir. Če je treba, najprej preverite delovanje na testnem kosu.

Uporabljajte le kakovostne brusne papirje.

Brusni papir vpliva na kakovost brušenja, ne glede na silo, s katero pritiskate na orodje. Če pri brušenju uporabite preveliko silo, bo to zmanjšalo učinkovitost in preobremenilo motor. Za zagotavljanje optimalne učinkovitosti, morate med uporabo brusni papir ustrezno menjati.

VAROVANJE OKOLJA



Odpadnih električnih naprav ne smete zavreči skupaj z ostalimi gospodinjskimi odpadki. Dostavite jih na mesto za ločeno zbiranje odpadkov. Glede podrobnosti, se posvetujte z lokalno službo za ravnanje z odpadki.

VZDRŽEVANJE

Pred vsakim prilaganjem, servisiranjem ali vzdrževanjem izvlecite vtikač iz vtičnice.

Vašega strojčka ne rabite dodatno mazati.

Strojček tudi nima nobenih delov, ki bi jih morali servisirati. Za čiščenje strojčka nikoli ne uporabljajte vode ali kemičnih sredstev. Obrišite ga le s suho krpo. Strojček vedno shranjujte na suhem mestu. Poskrbite, da bodo prezračevalne odprtine čiste. Vsi elementi krmiljenja morajo biti čisti, brez prahu. Med uporabo strojčka boste skozi prezračevalne reže lahko opazili iskrenje. To je običajno in ne bo poškodovalo strojčka.

Če je napajalni kabel poškodovan, ga lahko zamenja le proizvajalec, njegov serviser ali podobno usposobljene osebe, sicer obstaja nevarnost poškodb.

Če morate zamenjati napajalni kabel, naj to stori proizvajalec ali njegov pooblaščen agent, kajti le tako je poskrbljeno za ustrezno varnost.

IZJAVA O SKLADNOSTI

Mi,
POSITEC Germany GmbH
Konrad-Adenauer-Ufer 37
50668 Köln

Izjavljamo, da je izdelek,
Opis izdelka **WORX brusilnik za finalna
brušenja**
Vrsta **WX641 WX642 (635-644- oznaka
strojčka predstavlja brezžični vrtalnik)**
Namena uporabe **Površinsko odstranjevanje
materiala z abrazivnim medijem**

Skladen z naslednjimi direktivami,
2006/42/EC
2011/65/EU
2014/30/EU

In izpolnjuje naslednje standarde:

EN 60745-1
EN 60745-2-4
EN 55014-1
EN 55014-2
EN 61000-3-2
EN 61000-3-3

87

Oseba, ki je pooblaščenca za skladnost tehnične
dokumentacije,

Ime Russell Nicholson
Naslov Positec Power Tools (Europe)
Ltd, PO Box 6242, Newbury, RG14 9LT,
UK



Suzhou 2016/04/06
Allen Ding
Pooblaščen glavni inženir za testiranje in
certificiranje



www.worx.com

Copyright © 2016, Positec. All Rights Reserved.
AR01003101