



**Manual de instalación y uso**

**Manual de instalação e uso**

## **0. IMPORTANTE: ADVERTENCIAS**

Estimado cliente:

Le agradecemos la confianza que ha depositado en nosotros al adquirir este radiador. Estos aparatos son extremadamente seguros, silenciosos y fáciles de instalar.

No requieren un mantenimiento específico. Están fabricados en aluminio extruido, un material de alta durabilidad respetuoso con el medio ambiente. Antes de ponerlo en marcha por primera vez, lea con atención estas instrucciones. Consérvelas para posibles consultas.

### **INSTRUCCIONES GENERALES DE SEGURIDAD**

1. Antes de conectar el aparato, asegúrese que el voltaje de la red eléctrica es de 230 Voltios y que la base de toma corriente dispone de una eficaz toma de tierra.
2. Compruebe que la potencia contratada es suficiente para conectar todos los aparatos. La suma de las intensidades de los radiadores, no debe superar la capacidad del magnetotérmico que los protege.
3. El uso de este radiador está prohibido en habitaciones donde haya presencia de gases o productos inflamables (pegamentos, etc...).
4. ADVERTENCIA: Para evitar un sobrecalentamiento, no cubra el aparato. No utilice el aparato para secar ropa. 
5. Evite que el cable de conexión u otros objetos entren en contacto con el aparato.
6. Para desconectar el emisor de la red eléctrica tire de la clavija, nunca del cable.
7. En caso de que el cable de alimentación estuviese dañado, debe ser reemplazado por el fabricante, su servicio posventa o por personas de similar cualificación con el objetivo de evitar cualquier peligro.
8. Mantenga a los niños menores de 3 años alejados del aparato, a menos que estén bajo una supervisión continua.

9. Este aparato puede ser utilizado por niños menores de 8 años, así como por personas con capacidades físicas, sensoriales o mentales reducidas o totalmente privadas de ellas, siempre y cuando estén bajo supervisión o se les haya facilitado las instrucciones relativas al uso del aparato y hayan comprendido los riesgos que podrían derivarse del mismo. Los niños no deben jugar con el aparato. La limpieza y el mantenimiento no deben ser realizados por niños sin la supervisión de un adulto.
10. Los niños de entre 3 y 8 años no deben encender o apagar el aparato, a no ser que este esté instalado o colocado en una posición normal y que los niños estén bajo la supervisión adecuada o hayan recibido instrucciones en relación al uso del aparato en cuanto a seguridad y hayan comprendido perfectamente los peligros potenciales. Los niños entre 3 y 8 años no deben conectar, regular ni limpiar el aparato ni realizar ninguna medida de mantenimiento.
- 11. PRECAUCIÓN: Algunas partes de este producto pueden alcanzar temperaturas muy elevadas y provocar quemaduras. Preste especial atención en presencia de niños o de personas vulnerables.**
12. No coloque el aparato justo debajo de una toma de corriente.
13. Atención: No utilice este radiador cerca de bañeras, duchas o piscinas. No debería ser posible acceder a los mandos del aparato desde la bañera, ducha o cualquier otra superficie que esté en contacto con el agua. (Su uso en los volúmenes 0 o 1 en cuarto de baño está totalmente prohibido: pida consejo a un electricista cualificado).
14. Para mayor seguridad, este aparato está provisto de un dispositivo que interrumpe el funcionamiento en caso de sobrecalentamiento.
15. Este emisor está diseñado para utilizar exclusivamente fijado a una pared. Para más información sobre los sistemas de fijación, consulte la sección “INSTALACIÓN Y FIJACIÓN EN PARED” dentro de este manual.
16. La garantía dejará de tener validez en el caso de no seguir las recomendaciones del presente manual.

17. Mantenga lejos del alcance de los de los niños los elementos del embalaje, ya que podrían provocar situaciones potencialmente peligrosas.
18. Lea con atención estas instrucciones de uso antes de poner en marcha el aparato por primera vez. Conserve dichas instrucciones, así como la garantía, su ticket de caja y si es posible, el embalaje completo con todos los elementos en su interior.
19. Utilice este aparato solo para uso privado y las tareas para las que ha sido diseñado. Este aparato no ha sido diseñado para uso profesional. En cualquier caso, no debe utilizarse en exteriores, invernaderos o para la reproducción o cría de animales. Manténgalo alejado de la luz solar directa, la humedad (bajo ningún concepto lo sumerja en agua) y de objetos cortantes. No utilice este aparato con las manos húmedas. En caso de humedades o agua en el aparato, corte de inmediato la alimentación y no toque las partes mojadas.
20. No utilice accesorios que no hayan sido recomendados por el fabricante, ya que podría suponer un riesgo potencial para el usuario, además de dañar el aparato.
21. Compruebe con regularidad el aparato y el cable. No encienda el aparato si este presenta algún daño.
22. No intente arreglar el aparato usted mismo. Póngase en contacto con un técnico cualificado.
23. Utilice solo accesorios originales.
24. Como medida de seguridad para los niños, no deje los embalajes (bolsas de plástico, cartón, polietileno) a su alcance.
25. **IMPORTANTE:** Este radiador se llena con una cantidad exacta de aceite especial. Las reparaciones que requieran la apertura del contenedor de aceite sólo deben ser realizadas por el fabricante o su servicio autorizado, quienes deberían ser avisados si el radiador tiene escape de aceite.

## **INSTRUCCIONES DE SEGURIDAD ESPECÍFICAS DE ESTE APARATO**

- El aparato debe permanecer en posición vertical.
- Asegúrese en todo momento de que el aparato permanece fijado de manera sólida. Respete las distancias de instalación indicadas.
- Instale siempre el aparato de tal manera que no pueda entrar en contacto con cualquier material inflamable como cortinas o toallas (tenga en cuenta los golpes de viento).

- No inserte ningún objeto a través de la rejilla o en el interior del aparato.
- No cuelgue ningún objeto delante o sobre el aparato.
- La garantía no será aplicable en caso de no haber respetado estas instrucciones.
- Para la limpieza del aparato, consulte las instrucciones en el apartado de “MANTENIMIENTO”, ya que la penetración de agua por las rejillas de aire podría resultar fatal para el aparato.

## **INSTALACIÓN**

- Durante el primer uso y durante algunos minutos, se pueden producir olores y ruidos debido a la dilatación de algunas piezas internas. Esto es normal, por lo que debe prever una ventilación adecuada. Los olores serán momentáneos y se difuminarán rápidamente.
- Para mayor eficacia, asegúrese de calcular la potencia o el número de elementos del aparato en función de la superficie de la habitación. Le recomendamos consultar con su vendedor la realización de este cálculo.
- Fije el radiador en una pared firme y bien nivelada, en un espacio sin muebles y evitando que haya objetos alrededor.
- Evite la instalación del aparato en las esquinas.
- Le desaconsejamos instalar el aparato bajo las ventanas, ya que se favorecería la pérdida de calor.
- El radiador debe estar alejado, a una distancia mínima de 15 cm., de cualquier material combustible, cortinas, muebles, sillones, etc. (Fig. 1)

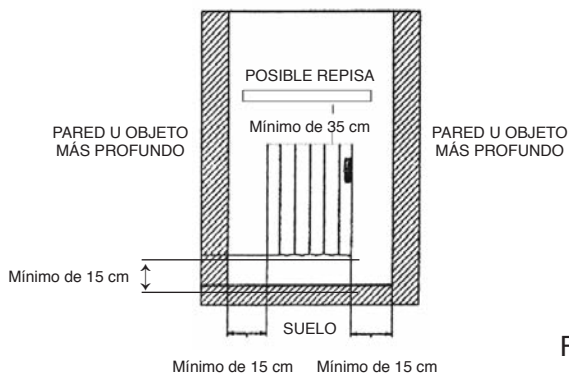
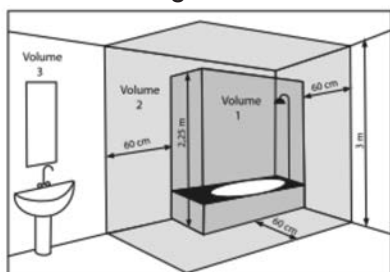

Fig. 1

- **ADVERTENCIA:** Si se instala este aparato en un cuarto de baño, debe estar instalado únicamente dentro de los volúmenes 2 o 3, en conformidad con las exigencias del Reglamento Electrotécnico para Baja Tensión español, Instrucción Técnica Complementaria ITC-BT-27. La instalación de este aparato dentro de los volúmenes 0 ó 1 de un cuarto de baño está terminantemente prohibido. La figura 2 a continuación indicada es tan solo a título informativo, le sugerimos que se ponga en contacto con un electricista profesional.

Figura 2



Volumen 1: Aparatos en Muy Baja Tensión de Seguridad (MBTS).

Volumen 2: Aparatos eléctricos Clase II – IP X4

Volumen 3: Aparatos eléctricos protegidos por DDR 30mA

## **FIJACIÓN A LA PARED**

El equipamiento del radiador consta de 2 apoyos de suspensión.



1. Coloque el emisor en el suelo como (Figura 3).
2. Posicione correctamente los dos soportes que se suministran con el aparato.
3. Realice en la pared dos marcas en cada uno de los soportes y realice los correspondientes taladros.
4. Pegue los toques en la parte inferior trasera del aparato presionándolos durante 3 segundos (Figura 4).
5. Fije los soportes a la pared con los tacos y tornillos y cuelgue el radiador de los soportes.
6. Por último, atornille para que la pieza de seguridad sea empujada hacia abajo hasta sentir que hace tope con el radiador (Figura 5).

FIGURA 3



FIGURA 4



FIGURA 5

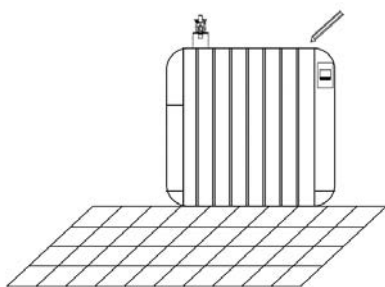

# TERMOSTATO DIGITAL PROGRAMABLE

El radiador está equipado con un termostato digital programable.

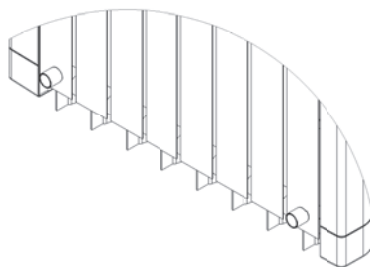
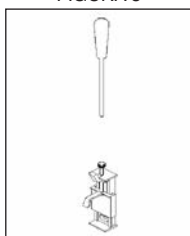
## Guía de uso

### 1.- Presentación

El termostato electrónico programable ha sido especialmente concebido para regular pantallas de radiadores eléctricos.

**Se convertirá en su mejor aliado para optimizar su consumo energético al tiempo que aumenta su confort.**

- Gran pantalla con retro-iluminado.
- Programa semanal por tramos de 30min.
- Función de anulación temporal.
- Función de vacaciones o recepción.
- 1 menú de configuración (usuario).
- Control de consumo del radiador.
- Función de Ventanas Abiertas.

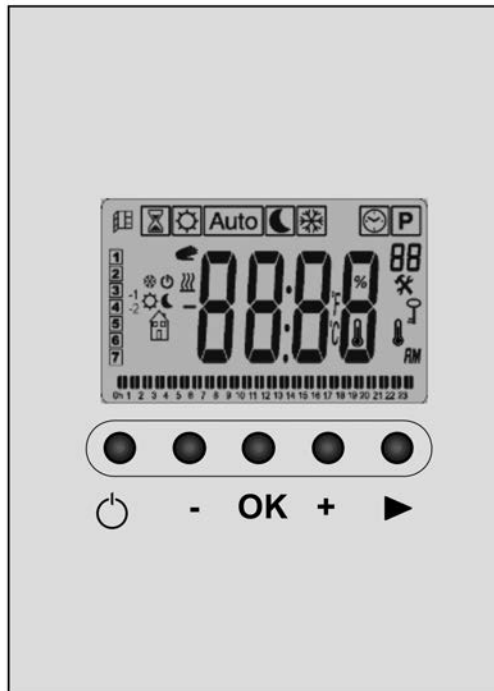



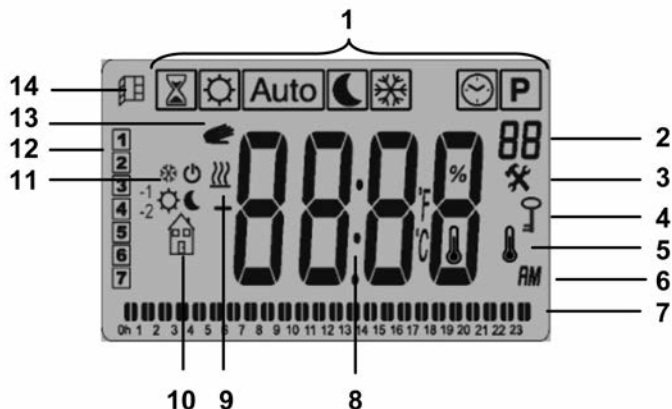

## 1.1 Pantalla

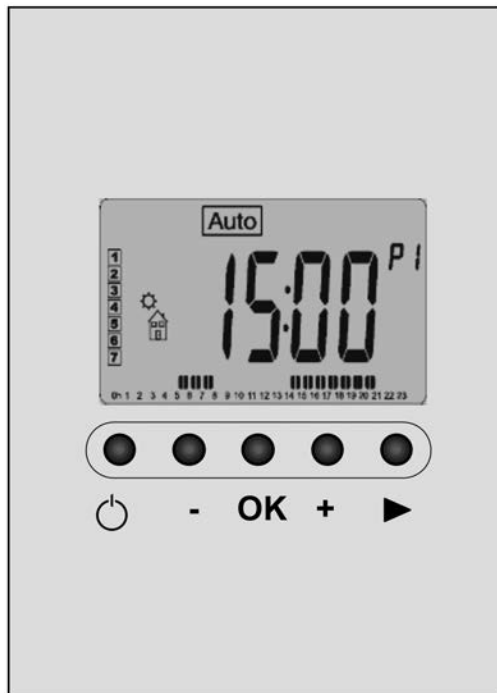

1. Modo de Funcionamiento. El modo de funcionamiento activo se muestra encuadrado. “ ”
2. Número de Programa (P1 a P9), (U1 a U4) ó Parámetro de Instalación (01 a 11). “ ”
3. Menú de Parámetros de Instalación. “ ”
4. Bloqueo de Teclado Activado. “ ”
5. Indicador de temperatura de la habitación. “ ”
6. Tipo de representación de la hora (12 h AM/PM ó 24 h)
7. Vista gráfica del programa del día en transcurso.
8. Zona de ajuste de hora, temperaturas y parámetros.
9. Indicador del aparato en funcionamiento. “ ”.
10. Pictograma de ayuda para la creación de programas / Estado del programa en modo normal / Menú de control de consumo del radiador.
11. Pictograma de indicación de función hilo piloto. (Solo Francia).
12. Día en transcurso.
13. Función de anulación temporal activada, o “ITCS” si parpadea. “ ”
14. Función de Apertura de Ventana “ ” (véase apartado 5, parámetro 07).

## 1.2 Teclado



- Tecla de Arranque/Parada del radiador 
- Tecla Menos (-)
- Tecla de Validación (OK)
- Tecla Mas (+)
- Tecla de Navegación Derecha (  )

## 2.- Primera puesta en funcionamiento

Este apartado le guiará en la primera puesta en funcionamiento de su aparato.

**NOTA:** Para restablecer los parámetros de fábrica, consulte el apartado 5 "Menú Parámetros de Instalación".

### 2.1 Arranque / Parada del Radiador

Su radiador puede Activarse y Desactivarse (modo Off) pulsando la tecla  (On/Off).

Pulse una vez la tecla de Arranque/Parada  (On/Off): el aparato emitirá 2 pitidos cortos y la pantalla se apagará durante algunos segundos.

**ATENCIÓN:** En caso de desconexión de la alimentación del aparato, la memoria de los elementos registrados dura una hora aproximadamente.





Después de ese tiempo, le aconsejamos que verifique el conjunto de parámetros registrados.

### 2.2 Ajuste de hora y fecha

En primer lugar, desplace el cursor hasta encuadrar el símbolo del reloj "  ", pulsando continuamente la tecla de navegación derecha (►). Utilice las teclas (-) y (+) para realizar los ajustes. Cuando ajuste la hora pulse la tecla (OK) y proceda a ajustar los minutos, cuando ajuste los minutos pulse la tecla (OK). Seguidamente ajuste el día de la semana ("1" Lunes,..., "7" Domingo) y pulse la tecla (OK).

Una vez ajustado el día de la semana, ajuste el día del mes (01,..., 31) y pulse (OK), a continuación ajuste el mes (01,..., 12) y pulse (OK). Por último ajuste el Año (2015,...2016) y pulse (OK).

## 3.- Modos de Funcionamiento

Desplácese con la tecla (►) y seleccione los distintos modos de funcionamiento "   Auto    P ", encuadrando el deseado y pulse (OK).

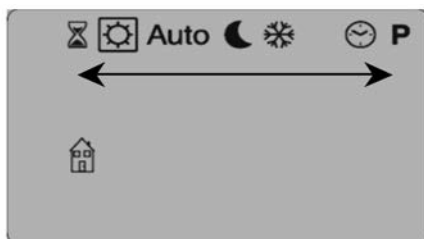

### 3.1 Modo temporizador:

El modo Temporizador “” le permitirá regular una temperatura por una duración determinada. Puede utilizar este modo en periodo vacacional o para anular temporalmente un programa.

- En un primer momento, debe regular la duración con ayuda de las teclas (-) o (+), la hora en “H” hasta 24 h. y los días en “d” en adelante y validar con (OK) (ajustable de 1 hora a 44 días).

- A continuación, debe regular a temperatura deseada con las teclas (-) o (+), y validar con las tecla (OK) (Valor de fábrica 21°C).

- El símbolo Temporizador “” parpadeará y el número de hora/día se irá descontando hasta el final del periodo.

### 3.2 Modo manual confort:

El modo Manual Confort “” le permite regular una temperatura que se mantendrá a lo largo del día. El ajuste de dicha temperatura se hará con ayuda de las teclas (-) o (+).

### 3.3 Modo automático:

Encuadrando el modo de funcionamiento Automático “**Auto**”, el aparato funcionará con el programa preestablecido “P1”, como se explica a continuación en la siguiente imagen. Si quiere modificar las temperaturas preestablecidas, debe hacerlo en modo Confort y modo ECO.

#### Lunes a viernes

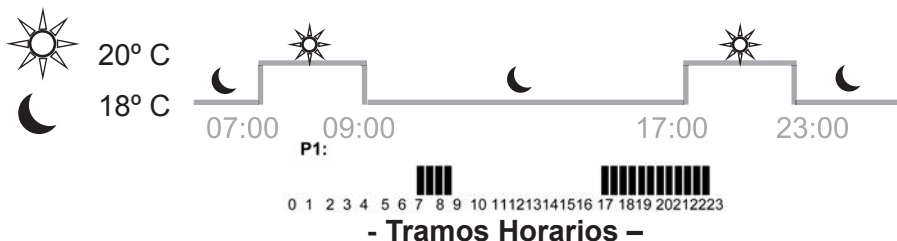

#### Sábado y domingo

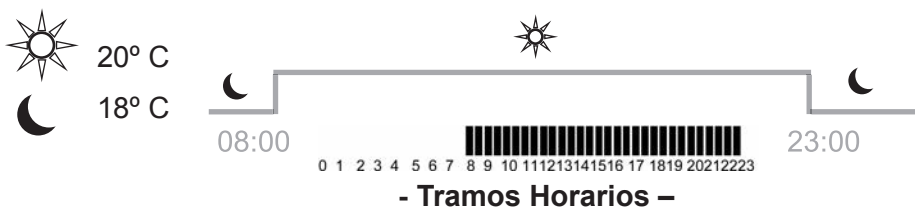

Si quiere modificar, de forma puntual, la temperatura preestablecida, durante el tramo horario en curso, pulse la tecla **(OK)** y ajuste con las teclas **(-)** o **(+)** y aparecerá el símbolo “☞” que le mantendrá la temperatura seleccionada hasta finalizar el tramo horario.



- ☾ = Temperatura Reducida espacios sin barras
- ☀ = Temperatura Confort, espacios con barras

E

### 3.4 Modo manual ECO: ☾

En el modo manual **ECO** “☾”, la temperatura reducida se mantendrá a lo largo del día. El ajuste de dicha temperatura se hará con ayuda de las teclas **(-)** o **(+)**.

**NOTA:** La temperatura reducida programada de fábrica es de **18°C**.

### 3.5 Modo Temperatura Mínima: ❄

Utilice este modo, Temperatura Mínima “❄”, si quiere proteger su instalación de posibles congelaciones, como por ejemplo, durante las vacaciones de invierno.

La temperatura mínima prefijada en 5°C (valor de fábrica). Puede ajustarse en el menú de parámetros de instalación apartado 5, parámetro 05.

### 3.6 Modo Programa: P

Una vez encuadrado el modo Programa “P”, podrá elegir entre los nueve programas (P1,..., P9) preestablecidos de fábrica. (los encontrará definidos en las últimas páginas de este manual).

Seleccione con las teclas **(-)** o **(+)** y pulse **(OK)** para confirmar.

El equipo se pondrá en modo Automático “Auto” directamente y ejecutará el programa por usted seleccionado.

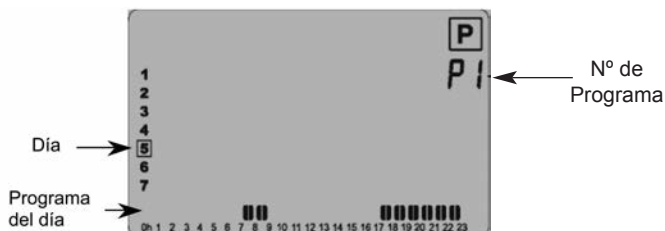

Dentro del modo Programa “**P**”, y después del programa “P9”, encontrará cuatro programas (U1,...,U4) por usted personalizables según sus necesidades.

### Programas “USUARIO” de U1 a U4:

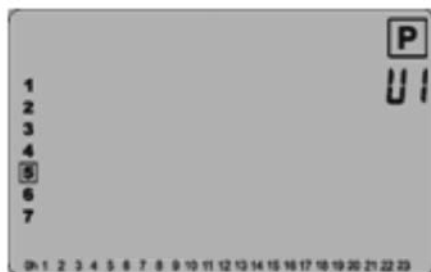

Posibilidad de modificación del programa por parte del usuario.



Para modificar un programa usuario, pulse la tecla **(OK)**.

Descripción de los pictogramas utilizados para editar un programa usuario:

  Temperatura Confort  se aplica a la media hora seleccionada.

  Temperatura Reducida  se aplica a la media hora seleccionada.

Descripción de la edición de un programa usuario:

- La programación se hace en tramos de 30 minutos

 = 30 minutos     = 1 hora

- La edición de un programa comienza siempre por el primer día de la semana (01 = lunes).

- La tecla **(-)** activa una temperatura reducida  en la posición del cursor.

- La tecla **(+)** activa una temperatura de confort  en la posición del cursor.

- La tecla **(▶)** permite desplazar el cursor parpadeante hacia la derecha.

- La tecla **(OK)** permite validar la edición del día.

Tras la validación del séptimo día, el sistema vuelve automáticamente al modo AUTO (véase apartado 3.3)

Ejemplo de pantalla de edición de un programa usuario:



### 3.7 Modo de Control de Consumo: POWU

A continuación del modo Programa “P”, y pulsando (▶), encontraremos el modo de control de consumo de su radiador.

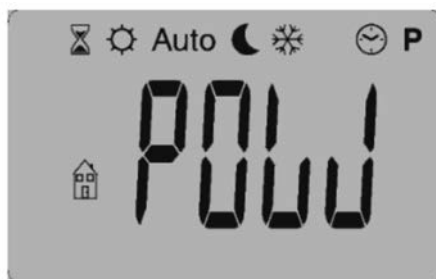

El modo de control de consumo permite controlar el consumo de su radiador:

**IMPORTANTE:** El control de consumo es solamente una consulta. El termostato efectúa un cálculo de consumo constante. Al final de la consulta, si no se ha realizado ninguna acción, la pantalla del termostato vuelve de manera automática al modo AUTO.

Pulsando (OK) y a continuación pulsando (+) seleccionaremos la duración de la medición “1d”.

Previamente debe consultar el “MENÚ DE PARÁMETROS DE INSTALACIÓN”, apartado “08” para seleccionar la potencia de su aparato.

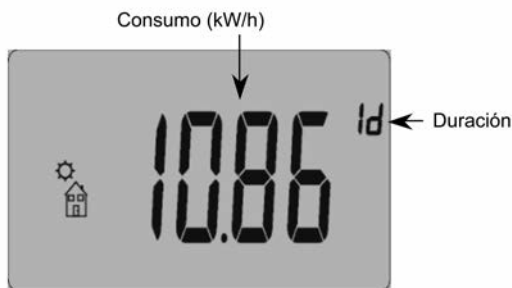

- Duración “1d”: este valor corresponde a la medida del consumo de su radiador:

- Una hora 1h , un día 1d , una semana 7d , 30 días consecutivos 30 .

Puede modificar el valor de la duración pulsando las teclas (-) o (+)

- Consumo: está indicado en kW/h. Para la duración de una hora y de un día, se muestran las centésimas.

## 4. Funciones Especiales:

### 4.1 Bloqueo del teclado: “”

Utilice esta función para evitar cualquier cambio en los ajustes del termostato (habitación de los niños, lugar público...).

- Para bloquear el teclado de su termostato, ilumine la pantalla LCD pulsando brevemente cualquiera de las teclas (OK), (▶), (-) ó (+), y después realice una pulsación corta y a la vez de las teclas (OK) + (▶).

- El símbolo de bloqueo “” aparecerá a continuación.

- Repita el mismo procedimiento para desbloquear el teclado.

 **La función de bloqueo de teclado está disponible en todos los modos. El modo "Parada" seguirá disponible incluso en modo cierre automático.**

### 4.2 Función de Apertura de Ventana: “”

Esta función permite detectar automáticamente una apertura de ventana mientras el radiador está en funcionamiento.



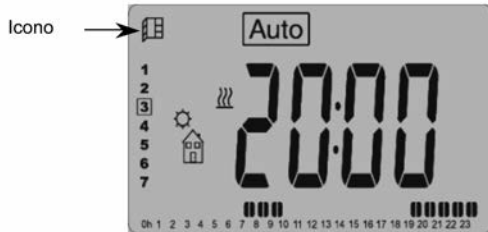

- Mientras esta función esté activada (véase “MENÚ DE PARÁMETROS DE INSTALACIÓN”, parámetro **07**), el icono  aparecerá en la parte superior izquierda de la pantalla.

- Si el sistema detecta una caída de alrededor de 3°C, la calefacción se detendrá durante aproximadamente una hora. El icono  parpadeará, así como la temperatura medida por el sistema.

- Pulse cualquier tecla para detener esta función. El radiador volverá a estar operativo y la detección de ventana reiniciada.

## 5. Menú Parámetros de Instalación

Su termostato cuenta con un menú de parámetros. Para acceder a este menú, mantenga pulsada la tecla (**OK**) durante 5 segundos. La primera pantalla del menú tendrá este aspecto:





Ahora podrá seleccionar el parámetro que quiere ajustar con la tecla (►). Una vez en el parámetro deseado, modifique el valor con ayuda de (-) o (+). Pulse nuevamente la tecla (**OK**) o (►) para validar este ajuste.

Salga del menú de parámetros seleccionando el parámetro “**End**” pulsando la tecla (**OK**).

Nº	<u>Valores preestablecidos y otras posibilidades</u>
01	<p><b>°C °F: Tipos de grados en pantalla</b></p> <p>°C : Grados Celsius</p> <p>°F : Grados Fahrenheit</p>
02	<p><b>--:-- Elección de hora</b></p> <p><b>24H</b> (24:00)</p> <p><b>12H</b> (12:00 AM (Antes del Mediodía) /PM (Pasado el Mediodía))</p>
03	<p><b>DST : Cambio de hora verano⇔invierno automática</b></p> <p><b>YES</b> : La hora cambiará de manera automáticamente.</p> <p><b>NO</b> : La hora deberá ser modificada manualmente.</p> <p>* Considere este punto para establecer la fecha correctamente.</p>
04	<p><b>--:-- Calibrado de la Sonda Interna</b></p> <p>El calibrado debe realizarse tras una jornada de funcionamiento en la propia orden.</p> <p>Coloque un termómetro en medio de la habitación a una altura de alrededor de 1,5M del suelo, cuando haya transcurrido una hora, anote la temperatura.</p> <p>Cuando entre en el menú de calibrado, el valor medido por el termostato está fijado.</p> <p>Introduzca ahora el valor tomado por su termómetro con ayuda de las teclas (-) o (+), valide su medición con <b>(OK)</b> para guardar el valor.</p> <p>Pulse nuevamente la tecla <b>(OK)</b> para visualizar el ófset añadido al valor de la temperatura.</p> <p><b>* Nota importante:</b></p> <p>Solo el elemento calefactor administrado por el termostato deberá estar en funcionamiento durante toda la fase de calibrado.</p>
05	<p><b>RF : Temperatura mínima:</b></p> <p>Este menú permite el ajuste de la orden de temperatura mínima para el modo “temperatura mínima”. <u>El valor por defecto de este parámetro es de 5.0 °C.</u> Utilice las teclas (-) o (+) para cambiar el valor y validar su ajuste con <b>(OK)</b>.</p>

Nº	<u>Valores preestablecidos y otras posibilidades</u>
06	<p><b>ITCS : Sistema inteligente de control de temperatura</b></p> <p>Este sistema activa el aparato con dos horas máximas de adelanto para garantizar la temperatura exigida a la hora programada de acuerdo con su programa semanal.</p> <p>Este sistema de control automático funciona de la manera siguiente: La primera vez que se ponga en marcha, el termostato mide el tiempo que su aparato necesita para alcanzar la temperatura programada. El termostato repite la medida de este tiempo en cada modificación del programa, para compensar los cambios y la influencia de la temperatura exterior. Ahora puede programar su termostato sin cambiar anteriormente la temperatura, ya que su termostato lo hará por usted.</p>
07	<p><b>WIND : Detección automática de apertura de ventana</b></p> <p>Esta función permite detectar de manera automática la apertura de una ventana (véase apartado 4.2).</p> <p><b>NO:</b> Desactivar la función.</p> <p><b>YES:</b> Activar la función.</p>
08	<p><b>POWER : Ajuste de la potencia del radiador</b></p> <p>En este menú, puede elegir el valor de la potencia del radiador para ajustar el cálculo del consumo del aparato (véase apartado 3.7)</p> <p><u>Valor de fábrica:</u> Véase, Potencia asignada de su aparato en la placa de características (Ejemplo: 1.000W).</p>
09	<p><b>CLR : Ajuste de fábrica</b></p> <p>Permite reinicializar su termostato a la configuración de fábrica (hora, programas...).</p> <p>Pulse durante 10 seg. la tecla <b>(OK)</b></p> <p><b>* Atención:</b></p> <p>Asegúrese de disponer de todos los elementos necesarios para la puesta en marcha de su termostato antes de utilizar esta función.</p>
10	<p><b>VERS .... : Versión de software</b></p>
11	<p><b>END : Salida del menú usuario</b></p> <p>Pulse la tecla <b>(OK)</b> para salir del menú y volver a la pantalla principal.</p>

## 6. Problemas y Soluciones

El <b>equipo</b> no se enciende	
<b>Suministro</b>	- Compruebe el suministro de energía
La pantalla del equipo muestra el texto "Err".	
<b>Mensaje de error</b>	 El símbolo  y el mensaje " <b>Err</b> " parpadean. Error en la sonda interna. - Contacte con su instalador o vendedor.
El <b>equipo</b> parece funcionar correctamente, pero la calefacción no funciona.	
<b>Salida</b>	- Compruebe las conexiones. - Compruebe el suministro de energía del elemento calefactor. - Póngase en contacto con su instalador
El <b>equipo</b> parece funcionar correctamente, pero la temperatura en el local no concuerda con el programa.	
<b>Programa</b>	- Compruebe el reloj - ¿La diferencia entre la orden de temperatura confort y ECO es muy importante? - ¿Los tramos del programa son demasiado cortos? - Compruebe la función hilo piloto (Sólo para Francia).

## SEGURIDAD TÉRMICA

En caso de sobrecalentamiento, un dispositivo de seguridad corta de manera automática el funcionamiento del aparato y su posterior puesta en marcha tras haberse enfriado.

Si el fallo persistiera, un fusible térmico detendría de manera definitiva el aparato. En ese caso, es necesario que un servicio post venta autorizado por el fabricante compruebe el aparato.

## MANTENIMIENTO

Este aparato de calefacción exige un mantenimiento regular para asegurar su buen funcionamiento:

Desconecte siempre el aparato de la red antes de cualquier operación de limpieza o de mantenimiento. (Esta desconexión se debe hacer mediante el disyuntor que en encuentra en la mesa de alimentación principal).

Deje enfriar antes de proceder a su limpieza.

Para evitar cualquier riesgo de descarga eléctrica, limpie el aparato con un paño suave y húmedo para limpiar la parte exterior del radiador y eliminar el polvo y la suciedad.

No utilice detergente, disolventes, productos abrasivos o cualquier otro producto químicos para limpiar el aparato.

### **NUNCA sumerja el aparato en agua o en cualquier otro líquido**

Puede utilizar un aspirador o una escobilla flexible para limpiar las rejillas del aire. Este mantenimiento debe realizarse regularmente para garantizar un funcionamiento adecuado del aparato. Asegúrese de que el radiador está seco antes de volver a conectar el disyuntor.

## **0. IMPORTANTE: ADVERTÊNCIAS**

Caro cliente:

Queremos em primeiro lugar agradecer a confiança depositada na nossa empresa ao adquirir este radiador. Estes aparelhos são extremamente seguros, silenciosos e fáceis de instalar. Não requerem uma manutenção específico. Estão fabricados em alumínio extrudido, um material de alta durabilidade de que respeita o meio ambiente. Antes de ligar o aparelho pela primeira vez, leia com atenção as presentes instruções. Conserve-as para possíveis consultas.

## **INSTRUÇÕES GERAIS DE SEGURANÇA**

1. Antes de ligar o aparelho, certifique-se de que a voltagem da rede elétrica é de 230 e que a base da tomada da corrente dispõe de uma tomada de terra eficaz.
2. Comprove se a potência contratada é suficiente para ligar todos os aparelhos. A soma das intensidades dos radiadores, não deve exceder a capacidade do magneto calórico que os protege.
3. O uso deste radiador está proibido em espaços com presença de gases ou produtos inflamáveis (colas, etc...).
4. ADVERTÊNCIA: Para evitar um sobreaquecimento, não tape, nem cubra o aparelho. Não utilize o aparelho para secar roupa.



5. Evite que o cabo de conexão ou outros objetos entrem em contacto com o aparelho.
6. Para desconectar o emissor da rede elétrica puxe o pino, nunca o cabo.
7. Se o cabo de alimentação estiver danificado, deverá ser substituído pelo fabricante, pelo serviço pós-venda ou por pessoas com uma qualificação similar a fim de evitar qualquer perigo.
8. Mantenha as crianças menores de 3 anos afastadas do aparelho, a menos que estejam sob supervisão contínua.

9. Este aparelho pode ser utilizado por crianças menores de 8 anos, assim como por pessoas com capacidades físicas, sensoriais ou mentais reduzidas ou totalmente privadas das mesmas, sempre e quando estejam sob supervisão de algum adulto ou quando tenham sido previamente informadas das instruções relativas ao uso do aparelho e tenham como tal, compreendido os riscos que dele podem derivar. As crianças não devem brincar com o aparelho. A limpeza e manutenção não devem ser realizadas por crianças sem a supervisão de um adulto.
10. As crianças de entre 3 e 8 anos não devem ligar ou desligar o aparelho, a não ser que este esteja instalado ou colocado numa posição normal e que as crianças estejam sob uma supervisão adequada ou tenham recebido instruções prévias relativas ao uso do aparelho no que diz respeito à segurança e tenham compreendido perfeitamente os perigos potenciais que dele podem derivar. As crianças de entre 3 e 8 anos não devem ligar, regular, limpar o aparelho nem realizar nenhuma medida de manutenção.
11. **PRECAUÇÃO: Algumas partes deste produto podem alcançar temperaturas muito elevadas e provocar queimaduras. Preste especial atenção na presença de crianças ou de pessoas vulneráveis.**
12. Não coloque o aparelho debaixo de uma tomada de corrente.
13. Atenção: Não utilize este aquecedor perto de banheiras, duchas ou piscinas. Não deveria ser possível aceder aos comandos do aparelho a partir de uma banheira, duche ou qualquer outra superfície que esteja em contacto com a água. (O seu uso nos volumes 0 ou 1 na casa de banho está terminantemente proibido: peça conselho a um electricista qualificado).
14. Para maior segurança, este aparelho possui um dispositivo que interrompe o funcionamento em caso de sobreaquecimento.
15. Este emissor está desenhado para ser utilizado exclusivamente fixado a uma parede. Para mais informação sobre sistemas de fixação, consulte a secção “INSTALAÇÃO E FIXAÇÃO NA PAREDE” dentro deste manual.
16. A garantia deixará de ser válida se as recomendações do presente manual não forem devidamente seguidas.

17. Mantenha os elementos da embalagem fora do alcance das crianças, na medida em que podem provocar situações potencialmente perigosas.
18. Leia com atenção estas instruções de uso antes de ligar o aparelho pela primeira vez. Conserve ditas instruções, assim como a garantia, recibo de caixa e se possível, a embalagem completa com todos os elementos no seu interior.
19. Utilize este aparelho apenas para uso privado e para as tarefas para as quais foi desenhado. Este aparelho não foi desenhado para uso profissional. **Em qualquer caso, não deve ser utilizado em exteriores, estufas ou para a reprodução ou criação de animais.** Mantenha-o afastado de luz solar direta, humidade (nunca submerja o aparelho em água) e de objetos cortantes. Não utilize este aparelho com as mãos húmidas. Em caso de humidade ou água no aparelho, corte imediatamente a fonte de alimentação e não toque nas partes molhadas.
20. Não utilize acessórios que não tenham sido recomendados pelo fabricante, na medida em que pode implicar um risco potencial para o usuário, além de danificar o aparelho.
21. Verifique regularmente o aparelho eo cabo. Não ligue o aparelho se verificar que este apresenta algum dano.
22. Não tente arranjar o aparelho sozinho. Entre em contacto com um técnico qualificado.
23. Utilize apenas acessórios originais.
24. Como medida de segurança para as crianças, não deixe as embalagens (sacos de plástico, cartão, polietileno) ao seu alcance.
25. **IMPORTANTE:** Este radiador é preenchido com uma quantidade exata de óleo especial. Reparos que requerem a abertura do recipiente de óleo só deve ser realizado pelo fabricante ou pelo seu serviço autorizado, que deve ser notificado se o radiador tem vazamento de óleo.

## **INSTRUÇÕES DE SEGURANÇA ESPECÍFICAS DESTE APARELHO**

- O aparelho deve permanecer em posição vertical.
- Certifique-se sempre se o aparelho continua fixado de maneira sólida. Respeite as distâncias de instalação indicadas.
- Instale sempre o aparelho de maneira a que não possa entrar em contacto com qualquer material inflamável como cortinas ou toalhas (tenha em conta o vento).



- Não insira nenhum objeto através da grelha ou no interior do aparelho.
- Não pendure nenhum objeto à frente ou em cima do aparelho.
- A garantia não será aplicada se as presentes instruções não tiverem sido devidamente respeitadas.
- Para limpar o aparelho, consulte as instruções na secção de “MANUTENÇÃO”, na medida em que se a água penetra nas grelhas de ar, isto poderia ser fatal para o aparelho.

## INSTALAÇÃO

- Durante o primeiro uso e durante alguns minutos, podem produzir-se odores e ruídos devido à dilatação de algumas peças internas. Isto é normal, como tal, deverá prever-se uma ventilação adequada. Os odores serão apenas momentâneos e dissipam-se rapidamente.
- Para maior eficácia, certifique-se de calcular a potência ou o número de elementos do aparelho dependem do da superfície do espaço. Recomendamos consultar a realização deste cálculo com o seu vendedor.
- Fixe o radiador numa parede firme e bem nivelada, num espaço sem móveis e evitando mais objetos ao seu redor.
- Evite a instalação do aparelho nas esquinas.
- Não recomendamos instalar o aparelho debaixo das janelas, na medida em que isto iria favorecer a perda de calor.
- O radiador deve estar afastado, a uma distância mínima de 15 cm., de qualquer material combustível, cortinas, móveis, sofás, cadeiras, etc. (Fig. 1)

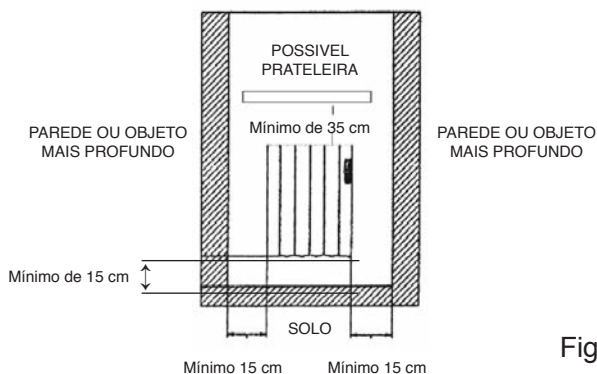
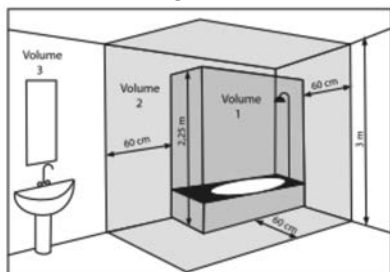

Fig. 1

- **ADVERTÊNCIA:** Se instalar este aparelho dentro de uma casa de banho, deve estar instalado exclusivamente dentro dos volumes 2 ou 3 no interior da casa de banho, em conformidade com as exigências das Regras Técnicas das Instalações Eléctricas de Baixa Tensão, português, Secção 701. A instalação deste aparelho dentro dos volumes 0 ou 1 de uma casa de banho está terminantemente proibida. A figura 2, mostrada abaixo tem uma função meramente informativa, como tal, sugerimos que você entre em contacto com um electricista profissional/qualificado.

Figura 2



Volume 1: Aparelhos da tensão reduzida de segurança (TRS).

Volume 2: Aparelhos elétricos Classe II – IPX4

Volume 3: Aparelhos elétricos protegidos por meio de um dispositivo diferencial de corrente diferencial estipulada  $I_{\Delta n}$  não superior a 30 mA.

## FIXAÇÃO À PAREDE

O equipamento do radiador consta de 2 apoios de suspensão.



1. Coloque o aparelho no chão, como mostrado (Figura 3).
2. Posicionar corretamente os dois suportes fornecidos com a unidade.
3. Faça duas marcas na parede em cada um dos suportes e fazer os furos apropriados.
4. Cole as tampas na parte inferior traseira da unidade de pressionar por 3 segundos (Figura 4).
5. Instale os suportes à parede com buchas e parafusos e substituir os suportes do radiador.
6. Finalmente, o parafuso de modo que a parte de segurança é empurrado para baixo para sentir que confina com o radiador (Figura 5).

FIGURA 3



FIGURA 4



FIGURA 5

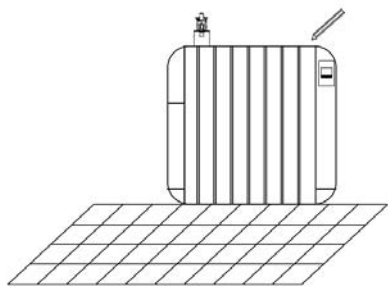

# TERMOSTATO DIGITAL PROGRAMÁVEL

O radiador está equipado com um termostato digital programável.

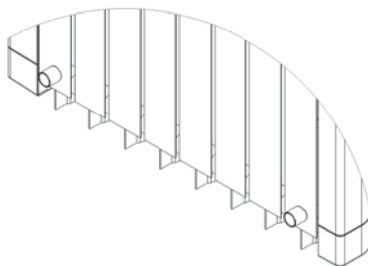
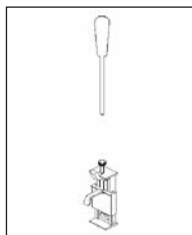
## Guía de uso

### 1.- Apresentação

O termostato eletrónico programável foi especialmente concebido para regular ecrãs de radiadores elétricos.

**Vai converter-se no seu melhor aliado para otimizar o seu consumo energético, aumentando simultaneamente o seu conforto.**

- Grande ecrã com retro iluminação.
- Programa semanal por intervalos de 30min.
- Função de anulação temporal.
- Função de férias ou receção.
- 1 menu de configuração (usuário).
- Controlo de consumo do radiador.
- Função de Janelas Abertas.

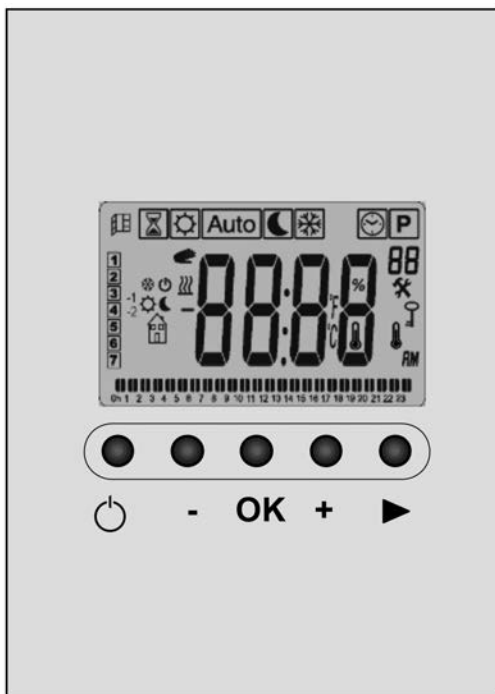

## 1.1 Ecrã

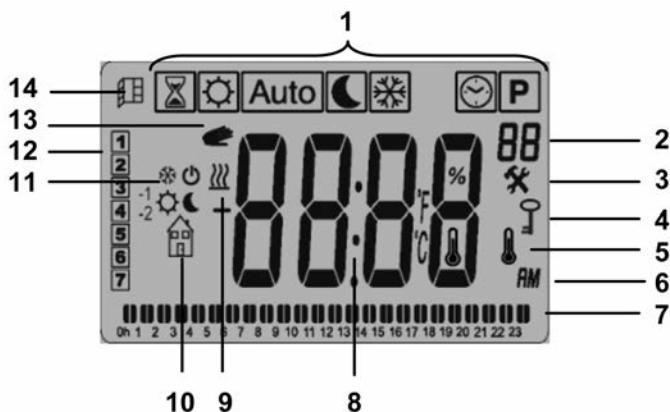

1. Modo de Funcionamento. O modo de funcionamento ativo apresenta-se enquadrado. “ ”
2. Número de Programa (P1 a P9), (U1 a U4) ou Parâmetro de Instalação (01 a 11). “ ”
3. Menu de Parâmetros de Instalação. “ ”
4. Bloqueio de Teclado Ativado. “ ”
5. Indicador de temperatura do quarto. “ ”
6. Tipo de representação da hora (12h AM/PM ou 24h)
7. Vista gráfica do programa do dia em decurso.
8. Zona de ajuste de hora, temperaturas e parâmetros.
9. Indicador do aparelho em funcionamento. “ ”.
10. Pictograma de ajuda para criação de programas / Estado do programa em modo normal / Menu de controlo de consumo do radiador ”
11. Pictograma de indicação de função fio piloto. (Só França).
12. Dia em decurso.
13. Função de anulação temporal ativada, ou “ITCS” se piscar. “ ”
14. Função de Abertura de Janela “ ” (ver secção 5, parâmetro 07).

## 1.2 Teclado

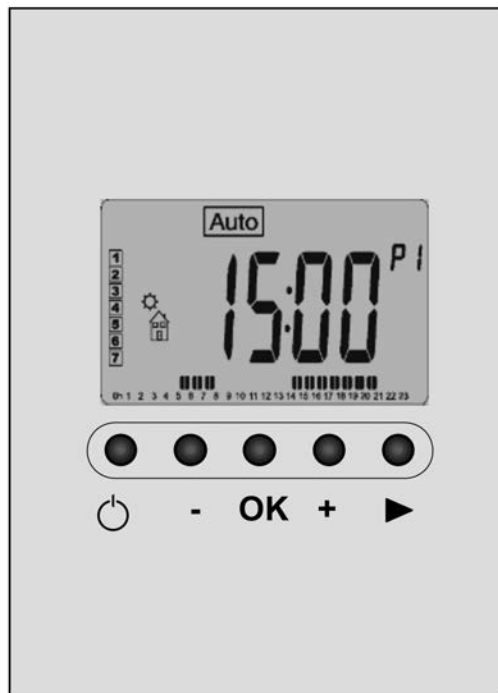

- Tecla de Ligar/Desligar do radiador "⏻"
- Tecla Menos (-)
- Tecla de Validação (OK)
- Tecla Mais (+)
- Tecla de Navegação Direita (▶)

## 2.- Primeira ligação do funcionamento

Esta secção vai guiá-lo durante a primeira ligação do funcionamento do seu aparelho.

**NOTA:** Para restabelecer os parâmetros de fábrica, consulte a secção 5 "Menu Parâmetros de Instalação".



### 2.1 Ligar / Desligar o Radiador

O seu radiador pode ser Ativado e Desativado (modo **Off**) pressionando na tecla  (**On/Off**).

Pressione uma vez a tecla de Ligar/Desligar  (**On/Off**): o aparelho vai emitir 2 pis curtos e o ecrã vai apagar durante alguns segundos.







**ATENÇÃO:** Em caso de desconexão da alimentação do aparelho, a memória dos elementos registados dura uma hora aproximadamente. Depois desse tempo, aconselhamos que verifique o conjunto de parâmetros registados.

### 2.2 Ajuste de Hora e Data

Em primeiro lugar, desloque o cursor até enquadrar o símbolo do relógio , pressionando continuamente a tecla de navegação direita (). Utilize as teclas (-) e (+) para realizar os ajustes. Quando ajustar a hora pressione a tecla (**OK**) e comece a ajustar os minutos, quando ajustar os minutos pressione a tecla (**OK**). Posteriormente ajuste o dia da semana ("1" Segunda-feira,..., "7" Domingo) e pressione a tecla (**OK**).

Depois de ter ajustado o dia da semana, ajuste o dia do mês (01,..., 31) e pressione (**OK**), posteriormente ajuste o mês (01,..., 12) e pressione (**OK**). Por último, ajuste o Ano (2015,...2016) e pressione (**OK**).

## 3.- Modos de Funcionamento

Desloque-se com a tecla () e seleccione os diferentes modos de funcionamento "   Auto    P ", enquadrando o desejado e pressione (**OK**).

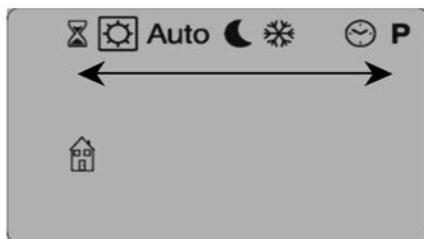

### 3.1 Modo Temporizador:

O modo Temporizador “” vai permitir regular uma temperatura durante um período de duração determinado. Pode utilizar este modo em período de férias ou para anular um programa provisoriamente.

- No princípio, deve regular a duração coma ajuda das teclas (-) ou (+), a hora em “H” até 24 h. e posteriormente os dias em “d” e validar com (OK) (ajustável de 1 hora a 44 dias).

- A seguir deve regular a temperatura desejada com as teclas (-) ou (+) e validar com a tecla (OK) (Valor de fábrica 21°C).

- O símbolo Temporizador “” vai piscar e o número de hora/dia vai sendo descontando até ao final do período.

### 3.2 Modo Manual Confort:

O modo Manual Confort “” permite-lhe regular uma temperatura que se vai manter ao longo do dia. O ajuste de dita temperatura deve ser realizado com a ajuda das teclas (-) ou (+).

### 3.3 Modo Automático:

Enquadrando o modo de funcionamento Automático “”, o aparelho vai funcionar com o programa pré-estabelecido “P1”, como explicado na imagem a seguir. Se desejar modificar as temperaturas pré-estabelecidas, deve fazê-lo em modo Confort e modo ECO.

#### Segunda a Sexta-Feira

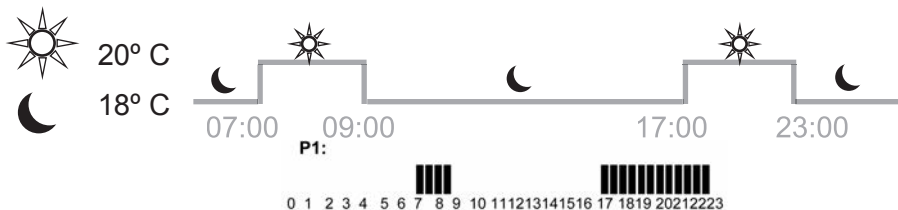

- Intervalos Horários -

#### Sábado e Domingo



- Intervalos Horários -



Se pontualmente desejar modificar a temperatura pré-estabelecida, durante o intervalo horário em decurso, pressione a tecla **(OK)** e ajuste com as teclas **(-)** ou **(+)** e vai aparecer o símbolo “☾” que vai manter a temperatura selecionada até finalizar o intervalo horário.



- ☾ = Temperatura Reduzida  
espaços sem barras
- ☀ = Temperatura Confort,  
espaços com barras

### 3.4 Modo Manual ECO: ☾

No modo manual **ECO** “☾”, a temperatura reduzida vai manter-se ao longo do dia. O ajuste de dita temperatura deve ser realizado com a ajuda das teclas **(-)** ou **(+)**.

**NOTA:** A temperatura reduzida programada de fábrica é de **18°C**.

### 3.5 Modo Temperatura Mínima: ❄

Utilize este modo, Temperatura Mínima “❄”, se desejar proteger a sua instalação de possíveis congelamentos, como por exemplo, durante as férias de inverno.

A temperatura mínima pré-fixada em 5°C (valor de fábrica). Pode ser ajustada no menu de parâmetros de instalação secção 5, parâmetro 05.

### 3.6 Modo Programa: P

Depois de ter enquadrado o modo Programa “P”, poderá escolher entre os nove programas (P1,..., P9) pré-estabelecidos de fábrica. (poderá encontrá-los definidos nas últimas páginas deste manual).

Selecione com as teclas **(-)** ou **(+)** e pressione **(OK)** para confirmar.

O equipamento vai entrar diretamente em modo Automático “Auto” e vai executar o programa por si selecionado.

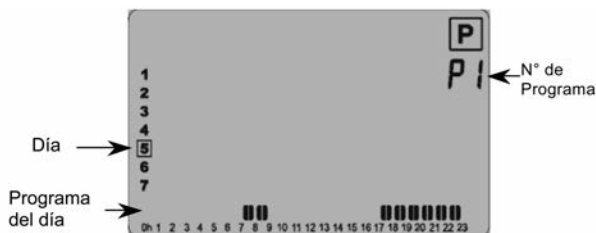

Dentro do modo Programa “**P**”, e depois do programa “P9”, poderá encontrar quatro programas (U1,...,U4) que podem ser completamente personalizados por si dependendo das suas necessidades.

### Programas “**USUÁRIO**” de U1 a U4:

Possibilidade de modificação do programa por parte do usuário.

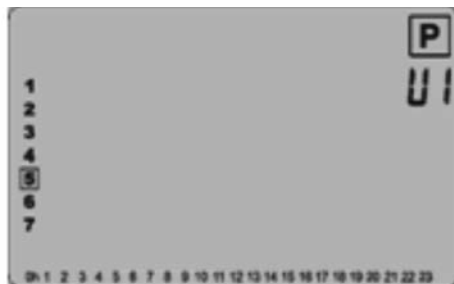

Para modificar um programa usuário, pressione a tecla (**OK**).

Descrição dos pictogramas utilizados para editar um programa usuário:

Temperatura Confort aplica-se à meia hora selecionada.

Temperatura Reduzida aplica-se à meia hora selecionada.

Descrição da edição de um programa usuário:

- A programação faz-se em intervalos de 30 minutos

= 30 minutos = 1 hora

- A edição de um programa começa sempre pelo primeiro dia da semana (01 = segunda-feira).

- A tecla (-) ativa uma temperatura reduzida na posição do cursor.

- A tecla (+) ativa uma temperatura de confort na posição do cursor.

- A tecla (▶) permite deslocar o cursor que está a piscar para adireita.

- A tecla (**OK**) permite validar a edição do dia.

Após a validação do sétimo dia, o sistema volta automaticamente ao modo AUTO (ver secção 3.3)

Exemplo de ecrã de edição de um programa usuário:



### 3.7 Modo de Controlo de Consumo *Power*

Depois do modo Programa “ **P** ”, e pressionando (▶), encontraremos o modo de controlo de consumo do seu radiador.

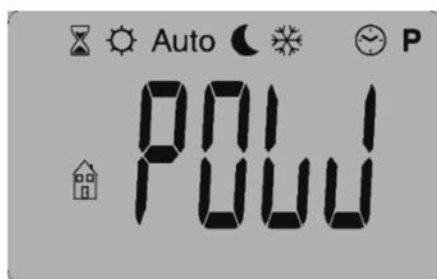

O modo de controlo de consumo permite controlar o consumo do seu radiador:

**IMPORTANTE:** O controlo de consumo serve apenas para consulta. O termostato efetua um cálculo de consumo constante. No final da consulta, se não se tiver realizado nenhuma ação, o ecrã do termostato regressa automaticamente ao modo AUTO.

Pressionando (OK) e depois pressionando (+) selecionaremos a duração da medição “*id*”.

Deve consultar previamente o “MENU DE PARÂMETROS DE INSTALAÇÃO”, secção “08” para selecionar a potência da sua aparelho.

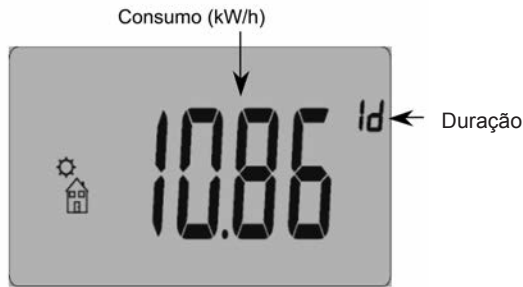

- Duração "Id": este valor corresponde à medida do consumo do seu radiador:
  - Uma hora **1h**, um dia **1d**, uma semana **7d**, 30 dias consecutivos **30**
- Pode modificar o valor da duração pressionando as teclas (-) ou (+)
- Consumo: está indicado em **kw/h**. A duração de uma hora e de um dia, é indicada em centésimas.

## 4. Funções Especiais:

### 4.1 Bloqueio do teclado: "🔑"

Utilize esta função para evitar qualquer alteração nos ajustes do termostato (quarto das crianças, local público...).



- Para bloquear o teclado do seu termostato, ilumine o ecrã LCD (pressione brevemente uma das teclas **(OK)**, **(▶)**, **(-)** ou **(+)**, posteriormente pressione simultaneamente as teclas **(OK)** e **(▶)** (pressione brevemente).
- A seguir vai aparecer o símbolo de bloqueio "🔑".
- Repita o mesmo procedimento para desbloquear o teclado.

**⚠️ A função de bloqueio de teclado está disponível em todos os modos. O modo "Paragem" vai continuar disponível incluindo em modo fecho automático.**

### 4.2 Função de Abertura de Janela: 🪟

Esta função permite detetar automaticamente uma abertura de janela enquanto o radiador estiver em funcionamento.



- Enquanto esta função estiver ativada (ver “MENU DE PARÂMETROS DE INSTALAÇÃO”, parâmetro **07**), o ícone  vai aparecer na parte superior esquerda do ecrã.
- Se o sistema detetar uma queda de aproximadamente 3°C, o aquecimento vai parar durante cerca de uma hora. O ícone  vai piscar, assim como a temperatura medida pelo sistema.
- Pressione qualquer tecla para parar esta função. O radiador voltará a estar operacional e a deteção de janela reiniciada.

## 5. Menu Parâmetros de Instalação

O seu termostato conta com um menu de parâmetros. Para aceder a este menu, mantenha pressionada a tecla **(OK)** durante 5 segundos. O primeiro ecrã que aparecerá terá o seguinte aspeto:





Agora poderá selecionar o parâmetro que deseja ajustar com a tecla **(▶)**. Quando estiver no parâmetro desejado, modifique o valor com a ajuda de **(-)** ou **(+)**. Pressione novamente a tecla **(OK)** ou **(▶)** para validar este ajuste.

Saia do menu de parâmetros selecionando o parâmetro “**End**” pressionando na tecla **(OK)**.

Nº	Valores pré-estabelecidos e outras possibilidades
01	<p><b>°C °F: Tipos de Graus no Ecrã</b></p> <p>°C : graus Celsius</p> <p>°F : graus Fahrenheit</p>
02	<p><b>--- : Seleção da hora</b></p> <p><b>24H</b> (24:00)</p> <p><b>12H</b> (12:00 AM (Antes do Meio-dia) /PM (Depois do Meio-dia))</p>
03	<p><b>DST : Mudança automática da hora verão↔inverno</b></p> <p><b>YES</b> : A hora vai mudar automaticamente.</p> <p><b>NO</b> : A hora deve ser modificada manualmente.</p> <p>* Considere este ponto para estabelecer a data corretamente.</p>
04	<p><b>--- : Calibragem da Sonda Interna</b></p> <p>A calibragem deve ser realizada após uma jornada de funcionamento na própria ordem.</p> <p>Coloque um termómetro no centro do espaço ou quarto a uma altura de aproximadamente 1,5M do solo, quando tiver decorrido uma hora, anote a temperatura.</p> <p>Quando entrar no menu de calibragem, o valor medido pelo termostato estará fixado.</p> <p>Introduza agora o valor medido pelo seu termómetro com ajuda das teclas (-) ou (+), valide a sua medição com <b>(OK)</b> para salvar o valor.</p> <p>Pressione novamente a tecla <b>(OK)</b> para visualizar o offset acrescentado ao valor da temperatura.</p> <p><b>* Nota importante:</b></p> <p>Só deve estar em funcionamento durante toda a fase de calibragem o elemento aquecedor administrado pelo termostato.</p>
05	<p><b>AF : Temperatura Mínima:</b></p> <p>Este menu permite ajustara ordem de temperatura mínima no modo “temperatura mínima”.</p> <p>O valor por defeito deste parâmetro é de <b>5.0°C</b>.</p> <p>Utilize as teclas (-) ou (+) para alterar o valor e validar o seu ajuste com <b>(OK)</b>.</p>

Nº	<u>Valores pré-estabelecidos e outras possibilidades</u>
06	<p><b>ITCS : Sistema inteligente de controlo de temperatura</b></p> <p>Este sistema ativa o aparelho com no máximo duas horas de antecedência para garantir a temperatura exigida na hora programada de acordo com o seu programa semanal.</p> <p>Este sistema de controlo automático funciona da maneira seguinte: Durante o seu primeiro funcionamento, o termostato mede o tempo que o seu aparelho precisa para alcançar a temperatura programada. O termostato repete a medida deste tempo em cada vez que o programa for modificado para compensar as alterações e a influência da temperatura exterior. Agora poderá programar o seu termostato sem alterar previamente a temperatura, na medida em que o seu termostato vai realizar esta tarefa por si.</p>
07	<p><b>WJ n : Detecção automática de abertura de janelas</b></p> <p>Esta função permite detetar a abertura de uma janela automaticamente (ver secção 4.2).</p> <p><b>NO (NÃO):</b> Desativar a função.</p> <p><b>YES (SIM):</b> Ativar a função.</p>
08	<p><b>POU : Ajuste da potência do radiador</b></p> <p>Neste menu, poderá seleccionar o valor da potência do radiador para ajustar o cálculo do consumo do aparelho (ver secção 3.7)</p> <p><u>Valor de fábrica:</u> Ver Potência atribuída ao seu aparelho na placa de características (Exemplo: 1.000W).</p>
09	<p><b>CLR : Ajuste de fábrica</b></p> <p>Permite reinicializar o seu termostato na configuração de fábrica (hora, programas...).</p> <p>Pressione durante 10 segundos a tecla <b>(OK)</b></p> <p>* <b>Atenção:</b> Certifique-se de dispor de todos os elementos necessários para a ligação do seu termostato antes de utilizar esta função.</p>
10	<p><b>VERS .... : Versão de software</b></p>
11	<p><b>END : Saída do menu usuário</b></p> <p>Pressione a tecla <b>(OK)</b> para sair do menu e regressar ao ecrã principal.</p>

## 6. Problemas e Soluções

O equipamento não liga.	
<b>Alimentação</b>	- Comprove a fonte de alimentação de energia
O ecrã do equipamento mostra o texto “Err”.	
<b>Mensagem de erro</b>	 - O símbolo  e a mensagem “Err” estão a piscar. Erro na sonda interna. - Contacte com o seu instalador ou vendedor.
O equipamento parece funcionar corretamente, mas o aquecimento não funciona.	
<b>Saída</b>	- Comprove as conexões. - Comprove a fonte de alimentação de energia do elemento de aquecimento. - Entre em contacto com o seu instalador
O equipamento parece funcionar corretamente, mas a temperatura no local não concorda com a do programa.	
<b>Programa</b>	- Comprove o relógio - A diferença entre a ordem de temperatura Confort e ECO é muito importante? - Os intervalos do programa são demasiado curtos? - Comprove a função fio piloto (Só para França).

### SEGURANÇA TÉRMICA

Em caso de sobre aquecimento, um dispositivo de segurança corta automaticamente o funcionamento do aparelho e posterior ligação após arrefecimento.

Se falha persistir, um fusível térmico pára definitivamente o aparelho.

Neste caso, será necessário recorrer ao serviço pós-venda autorizado pelo fabricante para comprovar o aparelho.

### MANUTENÇÃO

Este aparelho de aquecimento exige manutenção regular para garantir um bom funcionamento:

Desconecte sempre o aparelho dade antes de qualquer operação de limpeza ou manutenção. (Esta desconexão deve ser realizada mediante o disjuntor localizado naves de alimentação principal).

Deixe arrefecer antes de proceder à sua limpeza.

Para evitar qualquer risco de descarga elétrica, limpe o aparelho com um pano suave e húmido para limpar a parte exterior do radiador e eliminar o pó e sujidade. Não utilizar detergente, dissolventes, produtos abrasivos ou qualquer outro produto químicos para limpar o aparelho.

### NUNCA submerja o aparelho em água ou em qualquer outro líquido

Pode utilizar um aspirador ou uma escova flexível para limpar as grelhas do ar. Esta manutenção deve ser realizada regularmente para garantir o funcionamento adequado do aparelho. Certifique-se de que radiador está seco antes de voltar a conectar o disjuntor.



# PROGRAMAS INTEGRADOS (P1 A P9)

## P1:

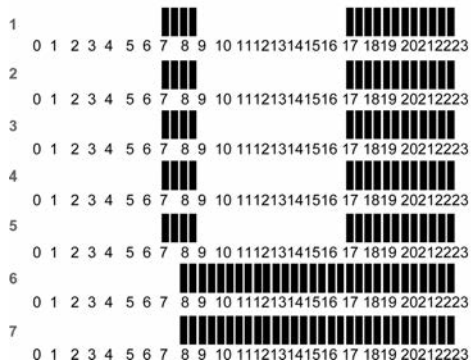

## P2:

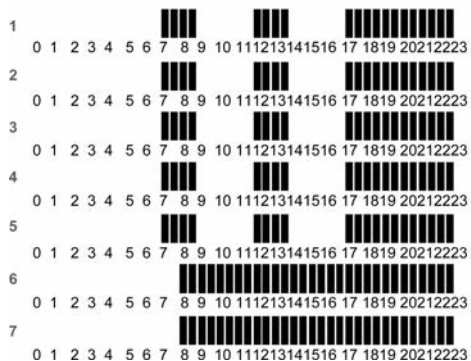

## P3:

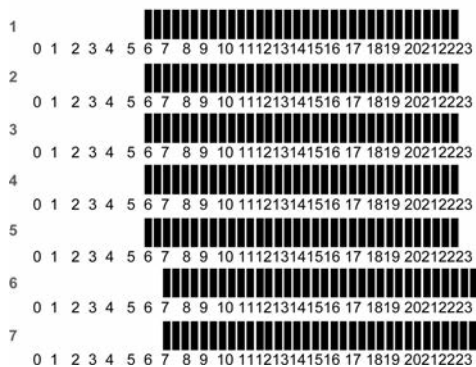

**P4:**

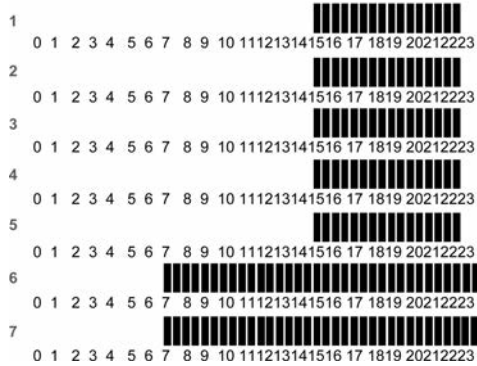

**P5:**



**P6:**

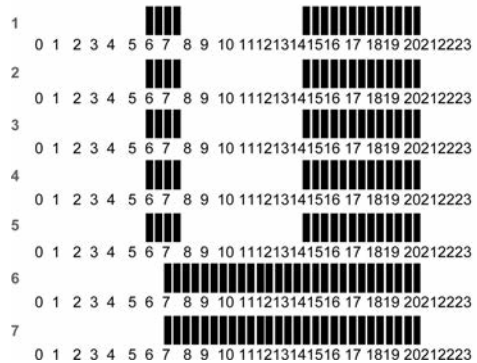

**P7:**

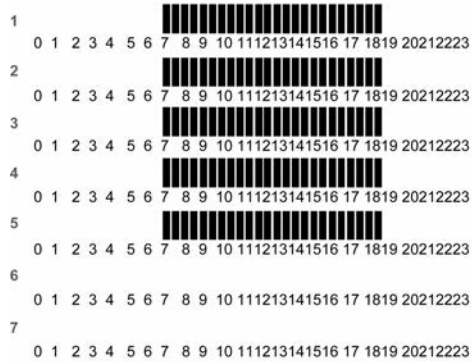

**P8:**

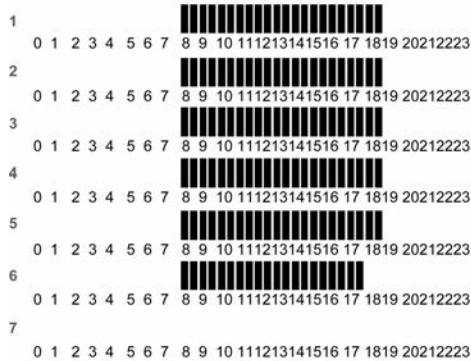

**P9:**

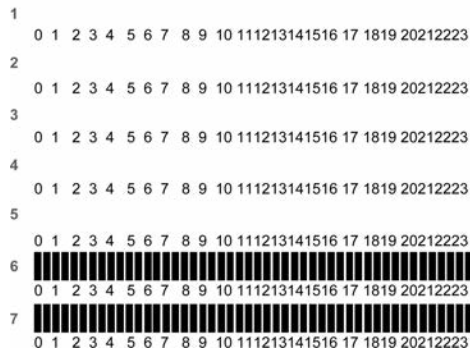

**\* Las franjas indican las horas de confort.**

**\* As franjas indicam as horas de conforto.**

## RECICLAJE (Eliminación del producto al finalizar su vida útil)



En base a la Directiva Europea **2012/19/UE**, sobre Residuos de Aparatos Eléctricos y Electrónicos (RAEE), los electrodomésticos viejos, no pueden ser arrojados a los contenedores municipales habituales; tienen que ser recogidos selectivamente para optimizar la recuperación y reciclado de los componentes y materiales que los constituyen, y reducir el impacto en la salud humana y el medioambiente. El símbolo del cubo de basura tachado se marca sobre todos los productos Eléctricos y Electrónicos, para recordara al consumidor, la obligación de separarlos para la recogida selectiva.

El consumidor debe contactar con la autoridad local o con el vendedor para informarse en relación a la correcta eliminación de su electrodoméstico viejo.

En el caso de que el radiador que se desecha, contenga aceite; deberán seguirse las disposiciones concernientes al desecho de aceite.

## RECICLAGEM (Eliminação do produto ao finalizar a sua vida útil)

Com base na Diretiva Europeia **2012/19/UE**, sobre resíduos de aparelhos elétricos e eletrônicos (REEE), os eletrodomésticos velhos, não podem ser atirados para os contentores municipais habituais; devendo ser recolhidos seletivamente para otimizar a recuperação e reciclagem dos componentes e materiais que o constituem e assim reduzir o impacto para a saúde humana e meioambiente.

O símbolo do caixote de lixo com a cruz aparece em todos os produtos Elétricos e Eletrônicos, para lembrar o consumidor da sua obrigação de separá-los para recolha seletiva.

O consumidor deve entrar em contacto com as autoridades locais ou com o vendedor para informar-se relativamente à correta eliminação do seu eletrodoméstico velho.

Se o radiador for descartado contiver óleo; será necessário seguir as disposições pertinentes ao descarte de óleo.