

SOLARX™ Series. Baterías solares

SOLARX™ Series - XUNZEL

Baterías solares de ciclo profundo monoblock especialmente diseñadas para aplicaciones solares fotovoltaicas, mini eólicas, de respaldo e industriales.

Características

Baterías de ciclo profundo robustas y seguras, específicamente diseñadas y fabricadas para aplicaciones cíclicas de carga y descarga profunda repetida y continuada. Con excelente recuperación de descargas profundas. (Ciclos IEC61427: 2000 ciclos)

Sin mantenimiento. Selladas, sin riesgo de derramamientos y 100% Seguras. Baterías de plomo-acido con válvula regulada-VRLA y construcción de malla de fibra de vidrio absorbente-AGM sin fugas y con sistema de recombinación de gas.

Diseñadas para instalación **multi posición**.

Larga vida útil (de 10 a 12 años EUROBAT) y mayor estabilidad en vida útil de ciclos. Calidad estable. Fiables. Excelente calidad de las placas, resistentes a la corrosión durante toda su vida útil.

Muy baja auto descarga. Alta capacidad inicial y fácil puesta en marcha. Mayor tiempo para almacenar sin uso. Hasta 12 meses sin recarga. Resistencia interna baja y estable.

Ideales para aplicaciones exigentes solares, eólicas, respaldo, industriales, alimentación de equipos electrónicos, SAI/UPS, telecomunicaciones y aplicaciones de alta corriente de descarga como inversores, motores y automatismos, ...

Construidas con materiales especiales para no propagación del fuego (Certificadas XUNZEL UL 94 V-0)

Excelente comportamiento ante temperaturas extremas: -20° a +60°C

Diseño exigente garantizado con el **máximo nivel de certificaciones:**
IEC61427 | IEC60896 | DIN43539 | EN61000 | EN60896 | UL1989 | ISO9001 | UL94

SOLARX Series son seguras y conformes UN2800.
Válidas para cualquier transporte: aéreo (IATA y FAA), marítimo (IMDG), ferroviario y terrestre (ADR/RID)



XUNZEL™ se reserva el derecho a modificaciones y mejoras sin previo aviso.

Industry Leading Technology for Off-Grid, Off-Shore and Backup Power Applications



SOLARX™ Series. Baterías solares

Especificaciones

Modelo	SOLARX-3	SOLARX-8	SOLARX-14	SOLARX-30	SOLARX-48	SOLARX-78	SOLARX-120	SOLARX-240
Tensión Nominal	12V							
Capacidad - 100% DoD (1.75V/celda) @ 25°C								
C10	2.20Ah	6.75Ah	11.50Ah	25.20Ah	39.00Ah	62.50Ah	98Ah	195Ah
C20	2.45Ah	7.00Ah	12.50Ah	26.00Ah	42.00Ah	68.30Ah	105Ah	210Ah
C100	2.65Ah	7.87Ah	13.80Ah	29.20Ah	47.20Ah	76.70Ah	118Ah	236Ah
C120	3.00Ah	8.00Ah	14.00Ah	30.00Ah	48.00Ah	78.00Ah	120Ah	240Ah
Pesos y Dimensiones								
Peso (kg)	0.97	2.00	3.60	8.50	14.90	21.00	31.20	62.50
Largo (mm)	177	151	151	176	198	350	328	522
Ancho (mm)	35	65	98	166	166	167	172	240
Alto (mm)	62	94	95	125	169	182	215	219
Total Alto (mm)	66	100	101	125	169	182	220	224
Resistencia Interna	50mΩ	30mΩ	16mΩ	10mΩ	8mΩ	6mΩ	5mΩ	4mΩ
Auto-descarga	Las baterías SOLARX™ pueden almacenarse más de 8 meses a 20°C temperatura media mensual. Auto descarga aprox. 2.5-3% mensual a 20°C. Cargar la batería antes de su uso.							
Temperaturas Rango de Operación								
Descarga	-20°C ~ 60°C (-4°F ~ 140°F)							
Carga	0°C ~ 50°C (-32°F ~ 122°F)							
Almacenamiento	-20°C ~ 60°C (-4°F ~ 140°F)							
Temperatura Operacional Normal	25 ± 5 °C (77 °F)							
Rango de Temperaturas Operacional Recomendado	10°C a 30°C (50°F a 86°F)							
Corriente de Operación								
Máxima Corriente de Descarga (5s)	23A	70A	120A	260A	400A	650A	1000A	2000A
Máxima Corriente de Carga Recomendada	0.69A	2.10A	3.60A	7.80A	12.00A	19.50A	30.00A	60.00A
Tensiones de Carga								
Absorción (@ 25°C)	14.40-14.70V							
Flotación (@ 25°C)	13.70-13.90V				13.60-13.80V			
Ecuilibración (@ 25°C)	14.60-14.80V							
Efecto T ^a en Tensión de Carga	-3mV/K por celda (6 celdas)				-4mV/K por celda (6 celdas)			
Terminales	Faston F1	Faston F2	M5 (6~7 N • m)	M6 (8~10 N • m)	M8 (10~12 N • m)			
Material de la envolvente	A.B.S. (UL94 V-0)							
Tiradores	N/A			Integrado	Integrado	Integrado	Integrado	Integrado

Factores de capacidad para diferentes temperaturas medias:

-20°C (-4°F)	-10°C (14°F)	0°C (32°F)	5°C (41°F)	10°C (50°F)	20°C (68°F)	25°C (77°F)	30°C (86°F)	40°C (104°F)	45°C (113°F)
46%	66%	76%	83%	90%	98%	100%	104%	107%	109%

XUNZEL™ se reserva el derecho a modificaciones y mejoras sin previo aviso.

Industry Leading Technology for Off-Grid, Off-Shore and Backup Power Applications



SOLARX™ Series. Baterías solares

Planos

Unidades: mm

SOLARX-3

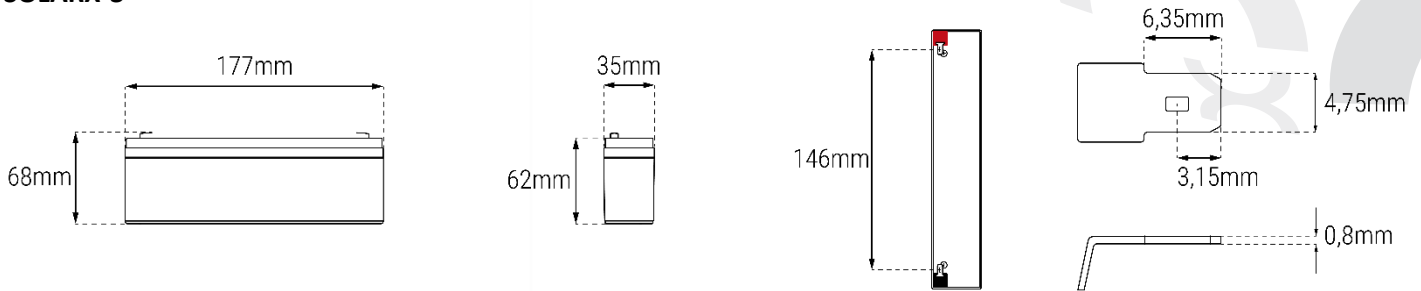

SOLARX-8

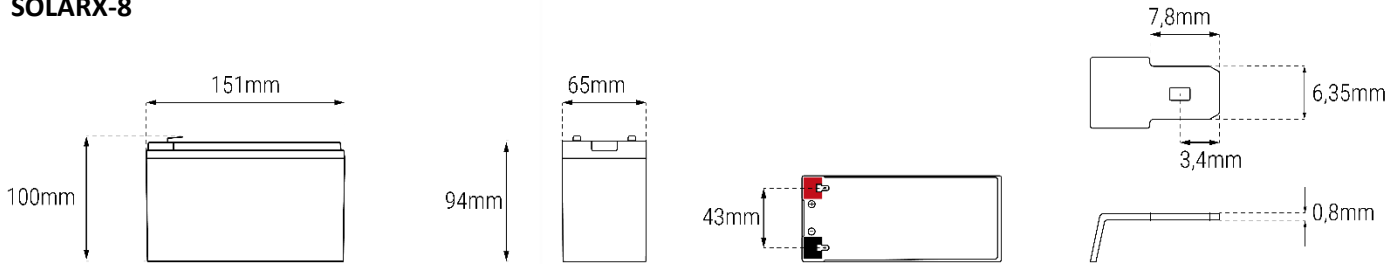

SOLARX-14

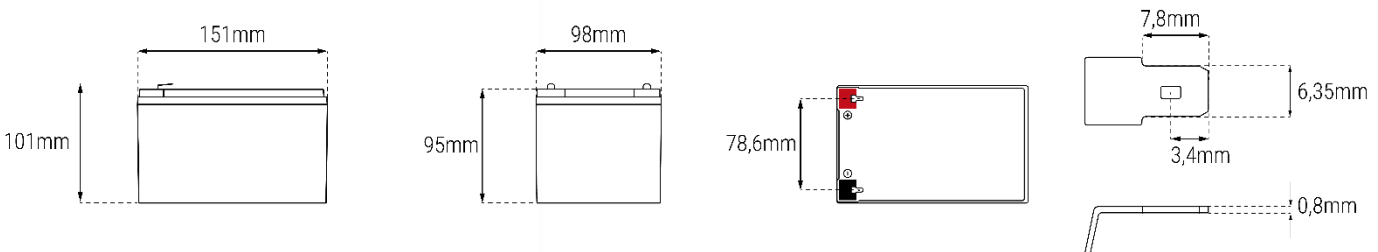

SOLARX-30

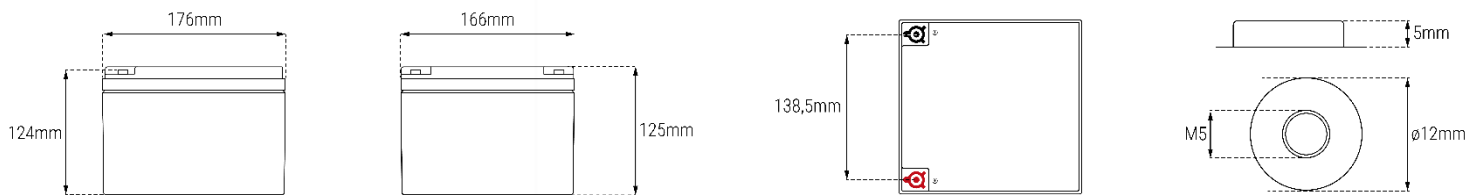

XUNZEL™ se reserva el derecho a modificaciones y mejoras sin previo aviso.

Industry Leading Technology for Off-Grid, Off-Shore and Backup Power Applications



SOLARX™ Series. Baterías solares

Planos

Unidades: mm

SOLARX-48

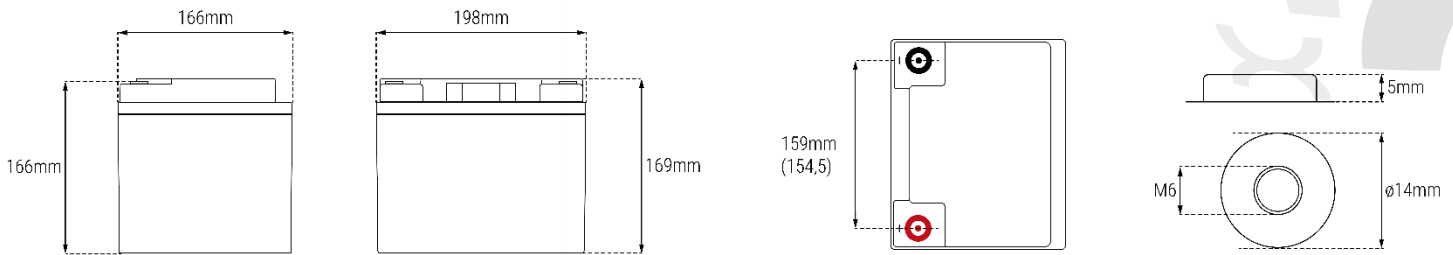

SOLARX-78

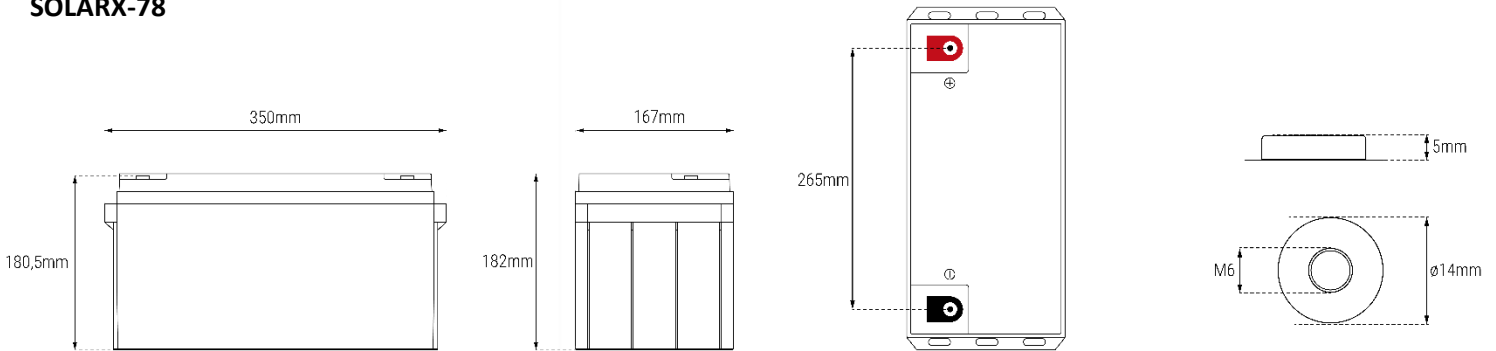

SOLARX-120

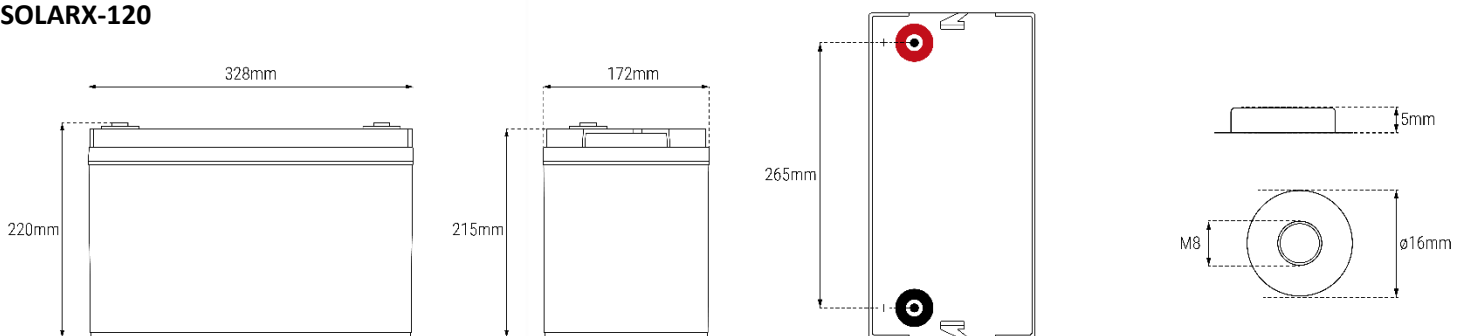

SOLARX-240

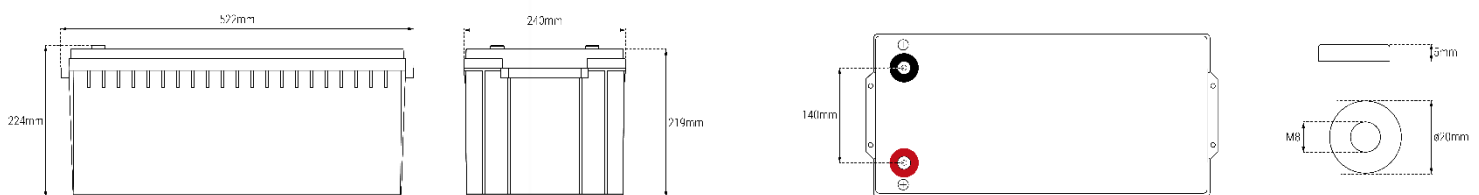

XUNZEL™ se reserva el derecho a modificaciones y mejoras sin previo aviso.

Industry Leading Technology for Off-Grid, Off-Shore and Backup Power Applications



SOLARX™ Series. Baterías solares

Número de ciclos solares en función de la Profundidad de Descarga % Ciclos IEC61427: 2000 ciclos

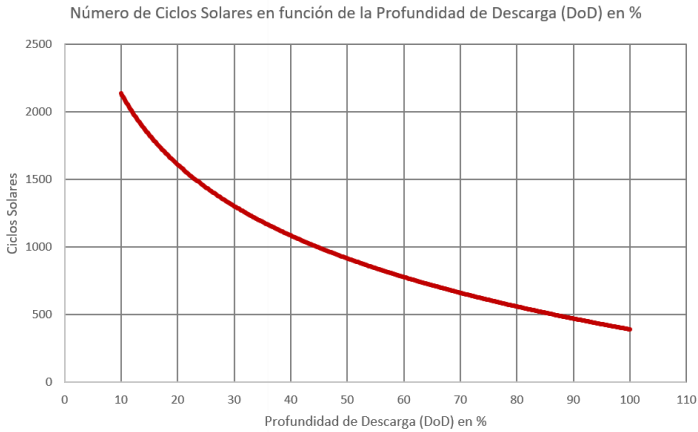

Curvas características de descarga Temperatura 25°C (77°F)

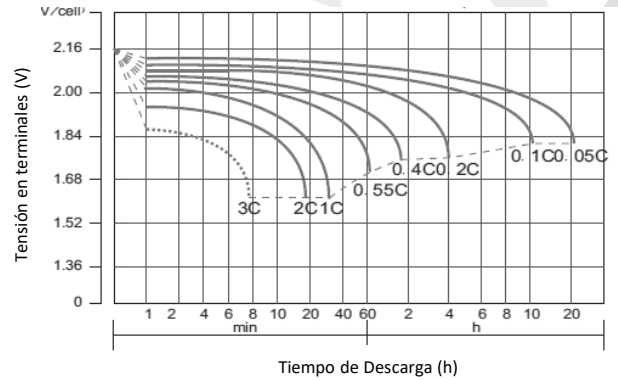

Curvas características de carga Temperatura 25°C (77°F)

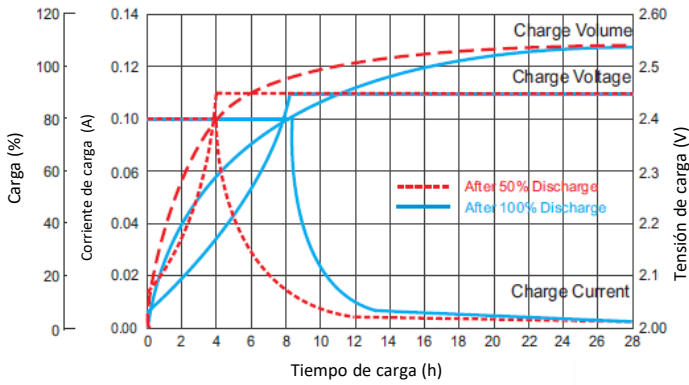

Guía y Curvas Características Auto-Descarga para almacenamiento y recargas. Tª media mensual. Auto descarga: aprox. 2,5-3% mensual a 20°C (68°F)

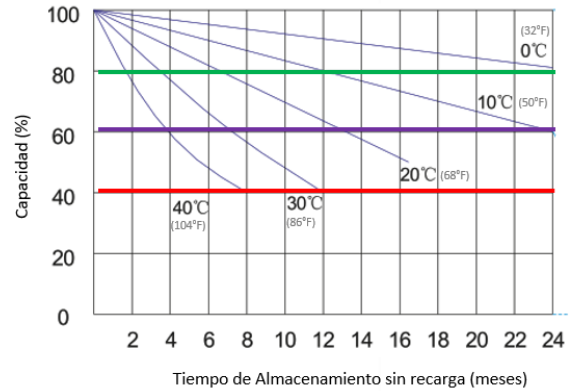

Efecto de la Temperatura en la vida de la batería

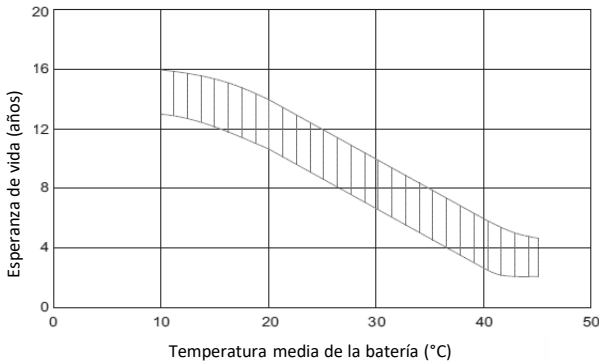

Tensión de batería en función del estado de capacidad

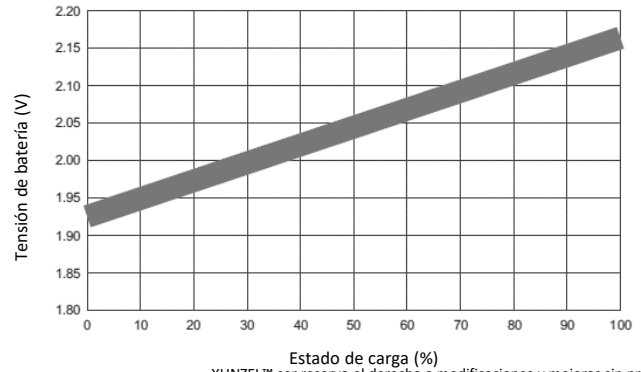

XUNZEL™ se reserva el derecho a modificaciones y mejoras sin previo aviso.

Industry Leading Technology for Off-Grid, Off-Shore and Backup Power Applications



SOLARX™ Series. Baterías solares

Accesorios recomendados:

RACK SX™

KIT Rack completo para 4x SOLARX-240 con cables y terminales.
Para garantizar una instalación más segura y duradera.

RACK SX™	
Código	RACKSX4240
Dimensiones (mm) Peso (kg)	590x590x580 19



Sets de CABLES para baterías

Sets de cables para baterías para conectar fácilmente y de manera segura baterías entre si (serie/paralelo), con inversores y cargadores.
Con terminales apropiados y correctamente crimpados.
Flexibles, con alta resistencia mecánica, ante la corrosión y a altas temperaturas.



CBP™ Series



CCB™ Series



CBS™ Series



CAXJ™ Series

CABLES DE BATERÍA	CCB™ Series			CBS™ Series	CBP™ Series	
Código	CCB10	CCB16	CCB25	CBS30	CBP30	CBP60
Descripción	KIT CABLE XUNZEL BATERÍA-CONTROLADOR 2X100cm-10mm ²	KIT CABLE XUNZEL BATERÍA-CONTROLADOR 2X150cm-16mm ²	KIT CABLE XUNZEL BATERÍA-CONTROLADOR 2X150cm-25mm ²	KIT CABLE XUNZEL BATERÍA CONEXIÓN SERIES 30cm-25mm ²	KIT CABLE XUNZEL BATERÍA CONEXIÓN PARALELO 2X30cm-25mm ²	KIT CABLE XUNZEL BATERÍA CONEXIÓN PARALELO 2X60cm-25mm ²

CABLES DE BATERÍA	CAXJ™ Series			
Código	CAXJ10	CAXJ16	CAXJ50	CAXJ70
Descripción	KIT XUNZEL CABLE INVERSOR 2X120cmx10mm ²	KIT XUNZEL CABLE INVERSOR 2X120cmx16mm ²	KIT XUNZEL CABLE INVERSOR 2X120cmx50mm ²	KIT XUNZEL CABLE INVERSOR 2X120cmx70mm ²

XUNZEL™ se reserva el derecho a modificaciones y mejoras sin previo aviso.

Industry Leading Technology for Off-Grid, Off-Shore and Backup Power Applications

