

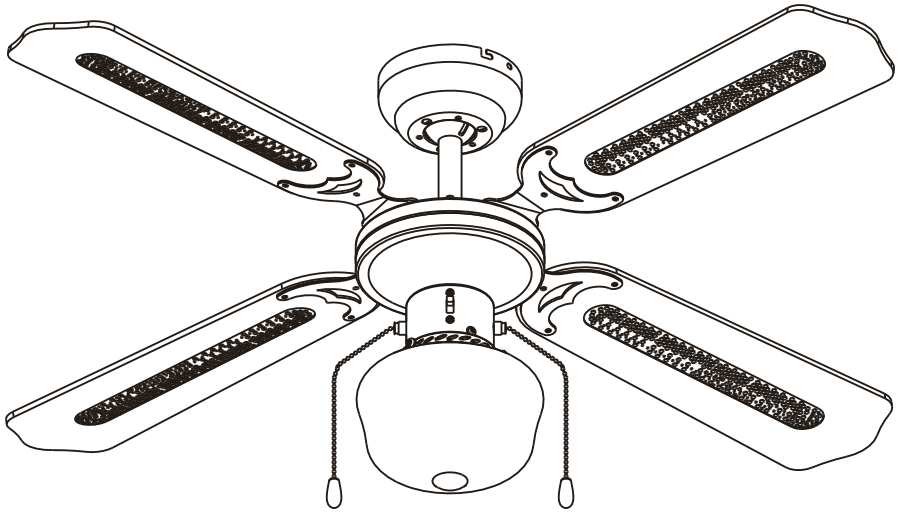

Barbade  
/  
Mayotte



LM客J36002-XY-1L说明书

size: 145x210mm

纸张: 双胶纸80g



EAN CODE : 3276000106647/3276000106784/3276000181255/3276000181262

**FR** Notice de Montage -  
Utilisation - Entretien

**ES** Instrucciones de Montaje,  
Utilización y Mantenimiento

**PT** Instruções de Montagem,  
Utilização e Manutenção

**IT** Istruzioni per il Montaggio,  
l'Uso e la Manutenzione

**EL** Εγχειρίδιο συναρμολόγησης,  
χρήσης και συντήρησης

**PL** Instrukcja Montażu,  
Użytkowania i Konserwacji

**KZ** Жинау, пайдалану және  
техникалық қызмет  
көрсету нұсқаулығы

**UA** Керівництво По Збірці  
і Експлуатації

**RO** Manual asamblare,  
utilizare și întreținere

**EN** Assembly - Use -  
Maintenance Manual

J36002-XY-1L(WH)/J36002-XY-1L(PB)/J36002-XY-1L(WM)/J36002-XY-1L(PM)

Traduction de la version originale du mode d'emploi / Traducción de las Instrucciones originales / Tradução das Instruções Originais / Traduzione delle istruzioni originali / Μετάφραση των πρωτότυπων οδηγιών / Tłumaczenie instrukcji oryginalnej / Перевод оригинала инструкции / Переклад оригінальної інструкції / Traducerea instrucțiunilor originale / Original Instructions

NO:821H

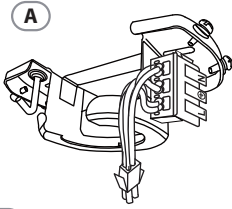

A

C x4

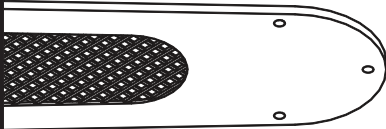

D x4

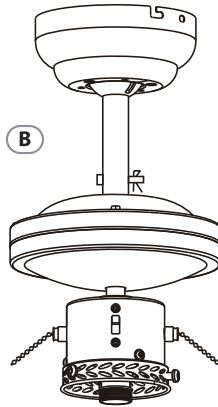
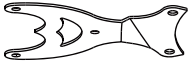

B

F

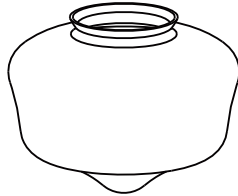

E x12

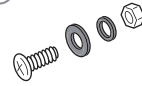

G x2

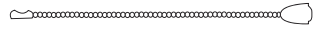

H x2

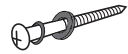

I



J x3



0 1 2 3 4 5 6 cm

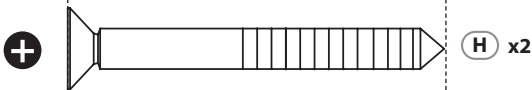

H x2



E x12



K x4



L x8

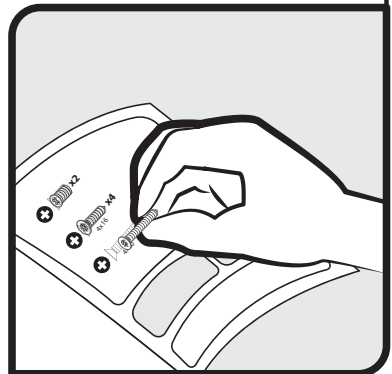

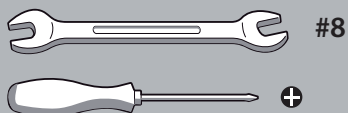

#8



**E27 MAX 60W**



FR: Mentions Légales & Consignes de Sécurité / ES: Instrucciones Legales y de Seguridad / PT: Avisos Legais e instruções de Segurança / IT: Istruzioni Legali e di Sicurezza / EL: Νομικό σημείωμα και οδηγίες ασφαλείας / PL: Uwagi Prawne i Instrukcja Bezpieczeństwa / KZ: Қауіпсіздік және қуқықтық басшылық / UA: Керівництво з Техніки / RO: Manual privind siguranța / EN: Legal & Safety Instructions



**4 → 37**



**Montage / Montaje / Montagem / Montaggio / Συναρμολόγηση /  
Montaż / Сборка / Збірка / Montaj / Assembly**



**38 → 44**





**Utilisation / Utilización / Utilização / Uso / Χρήση / Użytkowanie /  
Использование / Використання / Utilizare / Use**



**45 → 47**

## 1. Symboles d'avertissement

	Merci de lire attentivement les consignes.
	Lampe
	Prise de terre

## 2. Consignes de sécurité générales

Merci de lire attentivement ces consignes avant d'utiliser l'équipement et de les conserver précieusement afin de pouvoir vous y référer ultérieurement. Si nécessaire, transmettre ce mode d'emploi à un tiers.

**AVERTISSEMENT : Lorsque vous utilisez une installation électrique, veuillez respecter les mesures de sécurité élémentaires pour réduire les risques d'incendie, de choc électrique et de blessures personnelles.**

**AVERTISSEMENT : En cas d'oscillation inhabituelle, veuillez arrêter immédiatement d'utiliser le ventilateur de plafond et contacter le fabricant, son agent de service ou des personnes qualifiées.**

### 1) Général

Vérifier si les caractéristiques électriques de ce luminaire sont compatibles avec votre installation. L'utilisation non autorisée ou la modification technique de l'appareil peut occasionner des risques pour la vie et la santé.

Cet appareil n'est pas destiné à être utilisé par des personnes (enfants y compris) ayant des capacités physiques, sensorielles ou mentales réduites, ou un manque d'expérience et de connaissances, à moins qu'elles n'aient reçu une supervision ou des consignes concernant l'utilisation de l'appareil par une personne responsable de leur sécurité.

Cet appareil est réservé à une utilisation strictement intérieure, à l'exception des salles d'eau ou de pièces à forte humidité.

Les moyens de déconnexion doivent être intégrés aux câbles existants conformément aux règles électriques en vigueur.

Avant d'appuyer sur l'interrupteur coulissant réversible, il est nécessaire d'arrêter les lames en éteignant le ventilateur.

Le fournisseur décline toute responsabilité en cas de dommages corporels ou matériels dus à une mauvaise utilisation ou installation du ventilateur. En cas de doute, merci de contacter un électricien.

Les enfants doivent être surveillés afin de s'assurer qu'ils ne jouent pas avec l'équipement.

Merci d'être très vigilant lorsque vous travaillez près de lames rotatives.

Avertissement : à installer uniquement hors de portée de bras.

Cet appareil peut être utilisé par des enfants âgés de 8 ans et plus, et par des personnes ayant

des capacités physiques, sensorielles ou mentales réduites ou un manque d'expérience et de connaissances s'ils ont reçu une supervision ou des consignes concernant l'utilisation de l'appareil en toute sécurité et comprennent les dangers associés. Le nettoyage et l'entretien utilisateur ne doivent pas être réalisés par des enfants sans surveillance.

## 2) Sécurité électrique

Le produit doit être installé par un électricien autorisé selon les codes électriques nationaux.

Le remplacement de pièces du système de suspension de sécurité doit être effectué par le fabricant, son agent de service ou des personnes dûment qualifiées.

Le montage du système de suspension doit être effectué par le fabricant, son agent de service ou des personnes dûment qualifiées.

Un sectionneur tous pôles avec espace d'isolement de 3 mm doit être intégré au câblage fixe conformément aux codes électriques nationaux.

Ce produit est conforme aux normes de sécurité en vigueur. Les réparations doivent être exclusivement réalisées par des techniciens qualifiés utilisant des pièces de rechange d'origine. Le non-respect de cette consigne peut être particulièrement dangereux pour les utilisateurs.

### 3. Règles de sécurité spécifiques

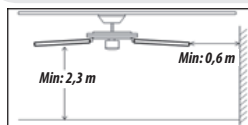

Le support de montage du ventilateur peut soutenir une charge de 19 kg.

Le ventilateur doit être installé de manière à ce que les lames se trouvent à plus de 2,3 m du sol et la distance entre les lames et le mur soit d'au-moins 0,6 m.

### 4. Protection de l'environnement

**ATTENTION!** Les produits électriques ne doivent pas être jetés avec les ordures ménagères. Ils doivent être mis au rebut dans des points de collecte municipaux afin d'assurer un traitement écologique adapté conforme aux réglementations locales. Merci de contacter vos autorités locales ou votre stockiste pour obtenir plus d'informations et conseils sur le recyclage. Le matériau de l'emballage est recyclable. Jeter l'emballage de manière à respecter l'environnement et le mettre à disposition des services de collecte de matériaux recyclables.



### 5. Caractéristiques des équipements

CARACTERISTIQUES TECHNIQUES	
Tension nominale	220V-240V
Fréquence nominale	50Hz
Puissance nominale	Max.50W
Type d'ampoule	E27 Max.60W
Protection	class I
N° IP	IP 20
Poids	3.8 kg
Débit d'air maximal du ventilateur	109.52 m <sup>3</sup> /min
Valeur de service	2.38 (m <sup>3</sup> /min)/W
Niveau de puissance acoustique du ventilateur	Max. 51.2 dB(A)

## 6. Maintenance/nettoyage

Merci de toujours débrancher l'équipement avant de le nettoyer ou d'effectuer la maintenance.

Ne jamais utiliser d'éponge humide pour nettoyer l'appareil.

Afin de ne pas endommager le produit, il est conseillé d'utiliser des équipements adaptés aux surfaces fragiles et des produits ralentissant l'usure de l'appareil.

## 7. Guide de réparation

PROBLEME	CAUSE PROBABLE	REMEDE SUGGERE
<b>Le ventilateur ne démarre pas</b>	<ul style="list-style-type: none"> <li>• Le fusible ou le disjoncteur a sauté.</li> <li>• Défaire les branchements électriques du ventilateur.</li> <li>• Le régulateur de vitesse n'est pas dans la bonne position.</li> </ul>	<ul style="list-style-type: none"> <li>• Vérifier les fusibles ou disjoncteurs circuit principal et du circuit de dérivation.</li> <li>• Vérifier les connexions électriques du ventilateur.</li> <li>• Vérifier la position du régulateur de vitesse.</li> </ul>
<b>Le ventilateur est bruyant</b>	<ul style="list-style-type: none"> <li>• Auvent supérieur touchant le plafond.</li> <li>• Vis des lames de ventilateur desserrées.</li> <li>• Ventilateur plafond non fixé au plafond.</li> <li>• Régulateur de vitesse incorrect.</li> </ul>	<ul style="list-style-type: none"> <li>• Plafond en forme d'auvent inférieur pour assurer un dégagement minimum de 3 mm.</li> <li>• Resserer toutes les vis sur les lames du ventilateur sans jamais les serrer de manière excessive.</li> <li>• Resserer toutes les vis de la plaque ou du support de suspension.</li> <li>• Modifier la manette par un modèle fourni.</li> </ul>
<b>Bruit mécanique</b>		Merci de prévoir au moins 8 heures de mise en condition.
<b>Le ventilateur tremble</b>	<ul style="list-style-type: none"> <li>• Les lames de ventilateur ne sont pas placées à l'horizontale par rapport au plafond.</li> <li>• Les vis des lames sont desserrées.</li> </ul>	<ul style="list-style-type: none"> <li>• Veuillez mesurer la distance qui sépare le plafond des extrémités des lames, puis faites tourner le ventilateur afin de vérifier que toutes les lames se trouvent à égale distance du plafond (les réglages ne peuvent pas se faire en appuyant simplement vers le bas ou le haut sur les supports de lames).</li> <li>• Assurez-vous que toutes les vis sont bien fixées.</li> </ul>

## 8. Autres (entretien, réparation, garantie...)

Faire réparer votre installation par une personne qualifiée.

Ce produit électrique est conforme aux principes de sécurité en vigueur.

Les réparations doivent uniquement être assurées par des personnes qualifiées, avec des pièces de rechange d'origine, le non-respect de ce principe pourra présenter des dangers importants pour l'utilisateur.



Merci de contacter le revendeur du produit pour tous vos besoins éventuels de SAV.

Veuillez contacter le magasin dans lequel vous avez acheté le produit si vous avez perdu le mode d'emploi.

2 ans de garantie pour ce produit en cas d'utilisation privée à hauteur de 8 heures par jour.

Lorsque l'humidité relative ambiante est supérieure à 90 %, les lames pourront être légèrement pliées après 2-3 ans.

## 1. Símbolos de advertencia

	Lea atentamente las instrucciones.
	Lámpara
	Conexión a tierra

## 2. Instrucciones generales de seguridad

Antes de utilizar el aparato, lea atentamente el manual de instrucciones, y guárdelo para poder volver a consultarlo más adelante o por si fuera necesario transferirlo a un tercero.

**ADVERTENCIA: Siempre que se utilizan aparatos eléctricos, es necesario adoptar algunas precauciones básicas para reducir los riesgos de incendio, choque eléctrico y lesiones personales.**

**ADVERTENCIA: Si observa un movimiento oscilante inusual, deje de utilizar inmediatamente el ventilador de techo y póngase en contacto con el fabricante, su servicio técnico o un profesional debidamente cualificado.**

### 1) General

Compruebe que las especificaciones eléctricas de este equipo sean compatibles con su instalación.

El uso no autorizado o la modificación técnica del aparato pueden poner en peligro la vida o la salud.

Este aparato no lo deben utilizar personas (niños incluidos) con capacidades físicas, sensoriales o mentales reducidas, o que carezcan de la experiencia y los conocimientos necesarios, salvo que una persona responsable de su seguridad las supervise o instruya sobre el uso del aparato.

Este aparato es para uso en interiores, excepto en salas húmedas.

Deben incorporarse medios de desconexión al cableado de la red de acuerdo con las normas eléctricas vigentes.

Antes de accionar el interruptor deslizante del modo reversible, es necesario detener el movimiento de las palas apagando el ventilador.

El proveedor declina cualquier responsabilidad por las posibles lesiones personales o daños a la propiedad que se deriven de un uso o de una instalación incorrectos del ventilador. En caso de duda, recurra a un electricista.

Vigile que los niños no jueguen con el aparato.

Tenga cuidado cuando trabaje cerca de las palas giratorias.

Advertencia: Solamente debe instalarse fuera del alcance de los brazos.

Este aparato lo pueden utilizar niños de 8 años o más y personas con capacidades físicas, sensoriales o mentales reducidas o sin experiencia ni conocimientos, si se las supervisa o se las instruye en el uso seguro del aparato y comprenden los riesgos que conlleva. La limpieza y el mantenimiento a cargo

FR

del usuario no los deben realizar niños sin supervisión.

ES

## 2) Seguridad eléctrica

El producto debe instalarse únicamente por un electricista profesional, y con arreglo a la normativa vigente. La sustitución de piezas del dispositivo del sistema de suspensión de seguridad la deben realizar el fabricante, su servicio técnico, o personas debidamente cualificadas.

PT

IT

El montaje del sistema de suspensión lo deben efectuar el fabricante, su servicio técnico o personas debidamente cualificadas.

EL

En el cableado fijo, debe incorporarse un seccionador multipolo con una distancia de aislamiento de 3 mm, de acuerdo con la normativa eléctrica aplicable.

PL

Este producto es conforme con las normas de seguridad vigentes. Las reparaciones deben realizarlas exclusivamente técnicos cualificados que utilicen repuestos originales. El incumplimiento de cualquiera de estas instrucciones puede ser especialmente peligroso para los usuarios.

KZ

### 3. Normas específicas de seguridad

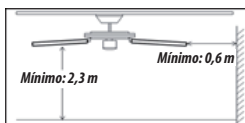

El soporte de montaje de la base del ventilador puede soportar una carga de 19 kg.

UA

RO

El ventilador debe instalarse de manera que las palas estén a más de 2,3 m del suelo y a una distancia mínima de 0,6 m de las paredes.

EN

### 4. Protección medioambiental

#### ¡ATENCIÓN!



Los productos eléctricos no se deben tirar a la basura con los residuos domésticos. Deben entregarse en un punto limpio para su eliminación con arreglo a la normativa local. Póngase en contacto con las autoridades locales o con su establecimiento para que le asesoren en materia de reciclaje. El material del embalaje es reciclable. Deseche el embalaje de una manera respetuosa con el medio ambiente, y de forma que lo puedan retirar los servicios de recogida de residuos para reciclarlo.

### 5. Especificaciones del aparato

CARACTERÍSTICAS TÉCNICAS	
Tensión nominal	220V-240V
Frecuencia nominal	50Hz
Potencia nominal	Máximo: 50 W
Tipo de bombilla	E27 Máximo.60W
Protección	class I
Clasificación IP	IP 20
Peso	3.8 kg
Caudal máximo del ventilador	109.52 m <sup>3</sup> /min
Valor de servicio	2.38 (m <sup>3</sup> /min)/W
Nivel de potencia acústica del ventilador	Máximo. 51.2 dB(A)



## 6. Mantenimiento / Limpieza

Desconecte siempre el aparato antes de limpiarlo o realizar tareas de mantenimiento.

No utilice nunca una esponja húmeda para limpiar el aparato.

Para no dañar el producto, es recomendable utilizar herramientas adecuadas para superficies frágiles y aplicar productos que reduzcan el desgaste del aparato.

## 7. Guía de reparación

PROBLEMA	CAUSA PROBABLE	SOLUCIÓN PROPUESTA
<b>El ventilador no se pone en marcha</b>	<ul style="list-style-type: none"> <li>• Ha saltado el fusible, el disyuntor o el diferencial del circuito.</li> <li>• Las conexiones de la línea de alimentación al ventilador no están bien apretadas.</li> <li>• El controlador de velocidad no está en la posición correcta.</li> </ul>	<ul style="list-style-type: none"> <li>• Compruebe los fusibles o disyuntores del circuito principal y del de derivación.</li> <li>• Compruebe las conexiones del cable al ventilador.</li> <li>• Compruebe la posición del controlador de velocidad.</li> </ul>
<b>El ventilador hace ruido</b>	<ul style="list-style-type: none"> <li>• La parte superior de la cubierta toca con el techo.</li> <li>• Los tornillos de las palas del ventilador están flojos.</li> <li>• El ventilador no está debidamente sujeto al techo.</li> <li>• El controlador de velocidad no es correcto.</li> </ul>	<ul style="list-style-type: none"> <li>• Baje la cubierta del aparato para conseguir una separación mínima de 3 mm entre las palas y el techo.</li> <li>• Vuelva a apretar todos los tornillos de las palas del ventilador, pero nunca en exceso.</li> <li>• Vuelva a apretar todos los tornillos del soporte o de la placa colgante.</li> <li>• Cambie el controlador.</li> </ul>
<b>Ruido mecánico</b>		Deje pasar al menos 8 horas como periodo de asentamiento.
<b>El ventilador se tambalea</b>	<ul style="list-style-type: none"> <li>• Las palas del ventilador no están horizontales respecto del techo.</li> <li>• Los tornillos de las palas están flojos.</li> </ul>	<ul style="list-style-type: none"> <li>• Mida desde el techo hasta la punta de las palas, y gire el ventilador para comprobar que todas las palas tengan la misma distancia al techo (no ajuste presionando hacia arriba o hacia abajo los soportes de las aspas, ni siquiera levemente).</li> <li>• Asegúrese de que todos los tornillos estén bien sujetos.</li> </ul>

## 8. Otros (Posventa, Reparaciones, Garantía, etc.)

Recurra a un profesional si debe reparar el aparato.

Este aparato eléctrico cumple las exigencias oportunas en materia de seguridad.

Las reparaciones debe realizarlas exclusivamente personal cualificado, utilizando repuestos originales.

No hacerlo puede suponer un gran peligro para los usuarios.



Si tiene alguna duda, póngase en contacto con el establecimiento donde haya comprado el producto, para solicitar la asistencia del servicio posventa.

Si se le extravía el manual de instalación, póngase en contacto con el establecimiento donde haya comprado el producto.

Este aparato tiene 2 años de garantía, para un uso doméstico de 8 horas/día.

Si la humedad relativa del entorno es superior al 90%, las palas deben doblarse levemente cada 2-3 años.

## 1. Símbolos de advertência

	Leia as instruções cuidadosamente.
	Lâmpada
	Terra de proteção

## 2. Instruções gerais de segurança



Leia este manual de instruções atentamente antes de utilizar o aparelho e guarde-o para futuras consultas e, se necessário, entregue o manual de instruções a uma terceira pessoa.

**ADVERTÊNCIA: Ao utilizar aparelhos elétricos, devem ser sempre seguidas algumas precauções de segurança básicas para reduzir os riscos de incêndio, choques elétricos e ferimentos.**

**ADVERTÊNCIA: Se for observado um movimento de oscilação fora do comum, pare imediatamente de utilizar a ventoinha de teto e entre em contato com o fabricante, com o seu agente de serviço ou pessoas devidamente qualificadas.**

### 1) Generalidades

Verifique se as especificações elétricas do aparelho são compatíveis com a sua instalação.

A utilização não autorizada ou a modificação técnica do aparelho podem causar riscos para a vida e para a saúde.

Este aparelho não se destina a ser utilizado por pessoas (incluindo crianças) com capacidades físicas, sensoriais ou mentais reduzidas, ou por pessoas sem experiência e conhecimentos, exceto se forem supervisionadas ou se receberem instruções relativas à utilização do aparelho por alguém responsável pela sua segurança.

Este aparelho destina-se unicamente a ser utilizado no interior, com exceção de salas húmidas ou molhadas.

A cablagem deve incorporar meios para desligar a alimentação elétrica em conformidade com os regulamentos para instalações elétricas aplicáveis.

Antes de empurrar o interruptor deslizante reversível, é necessário parar o movimento das pás desligando a ventoinha.

O fornecedor não aceita qualquer responsabilidade por danos pessoais ou danos materiais decorrentes de uma incorreta utilização ou instalação da ventoinha. Em caso de dúvidas, chame um electricista.

As crianças devem ser vigiadas para garantir que não brincam com o aparelho.

Tenha cuidado ao trabalhar perto das pás em rotação.

Advertência: a ventoinha deve ser sempre instalada fora do alcance de qualquer pessoa.

Este aparelho pode ser utilizado por crianças com mais de 8 anos de idade e por pessoas com capacidades físicas, sensoriais ou mentais reduzidas, ou por pessoas sem experiência e conhecimentos,

caso sejam supervisionadas ou se receberem instruções relativas à utilização do aparelho de forma segura e compreenderem os riscos envolvidos. A limpeza e a manutenção não devem ser feitas por crianças sem supervisão.

## 2) Segurança elétrica

O produto deve ser instalado por um electricista qualificado e em conformidade com os regulamentos nacionais para instalações elétricas.

A substituição de peças e do dispositivo do sistema de suspensão de segurança deve ser feita pelo fabricante, por um seu agente de serviços ou pessoas adequadamente qualificadas.

A instalação do sistema de suspensão deve ser feita pelo fabricante, por um seu agente de serviços ou pessoas adequadamente qualificadas.

Um disjuntor com uma distância de isolamento de 3 mm deve ser incorporado na cablagem fixa em conformidade com os regulamentos nacionais para instalações elétricas.

Este produto está em conformidade com as normas de segurança em vigor. As reparações devem ser feitas unicamente por técnicos qualificados e utilizando peças sobressalente originais. Qualquer incumprimento destas instruções pode ser particularmente perigoso para os utilizadores.

### 3. Regras de segurança específicas

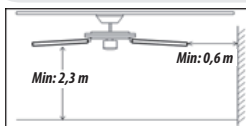

O suporte de montagem da base da ventoinha pode suportar uma carga de 19 kgs.

A ventoinha deve ser instalada de modo a que as pás fiquem a uma altura mínima de 2,3 m acima do chão e com as pás a uma distância mínima de 0,6 m de qualquer parede.

### 4. Proteção ambiental

**CAUTION!** Os produtos elétricos não devem ser eliminados juntamente com os resíduos domésticos.



Devem ser entregues num ponto de recolha municipal para reciclagem ecológica, em conformidade com a regulamentação local. Contacte as suas autoridades locais ou o seu concessionário para mais informações sobre a reciclagem. Os materiais de embalagem são recicláveis. Elimine os materiais de embalagem de uma forma ambientalmente segura e entregue-os a um serviço de recolha de materiais recicláveis.

### 5. Especificações do aparelho

TÉCNICAS CARATERÍSTICAS	
Tensão nominal	220V-240V
Frequência nominal	50Hz
Potência nominal	Máx: 50 W
Tipo de lâmpada	E27 Máx.60W
Proteção	class I
Número IP	IP 20
Peso	3.8 kg
Caudal máximo circulado pela ventoinha	109.52 m <sup>3</sup> /min
Valor de serviço	2.38 (m <sup>3</sup> /min)/W
Nível de ruído da ventoinha	Máx. 51.2 dB(A)

## 6. Manutenção / Limpeza

Desligue sempre o aparelho antes de o limpar ou fazer qualquer trabalho de manutenção.

Nunca limpe o aparelho com uma esponja molhada.

Para evitar danificar o produto, aconselha-se a utilização de um equipamento de limpeza adaptado às suas superfícies frágeis para reduzir o desgaste do aparelho.

## 7. Guia de reparações

PROBLEMA	CAUSA PROVÁVEL	CORREÇÃO SUGERIDA
<b>A ventoinha não arranca</b>	<ul style="list-style-type: none"><li>• Fusível queimado ou disjuntor disparado.</li><li>• Ligação da linha alimentação elétrica para a ventoinha desapertada.</li><li>• Controlador de velocidade na posição errada.</li></ul>	<ul style="list-style-type: none"><li>• Verifique os fusíveis ou o disjuntores do circuito principal ou do ramal.</li><li>• Verifique a ligação da alimentação elétrica à ventoinha.</li><li>• Verifique a posição do controlador de velocidade.</li></ul>
<b>A ventoinha é ruidosa em funcionamento</b>	<ul style="list-style-type: none"><li>• A cúpula superior está a tocar no teto.</li><li>• Parafusos das pás da ventoinha desapertados.</li><li>• Ventoinha de teto mal fixa ao teto.</li><li>• Controlador de velocidade incorreto.</li></ul>	<ul style="list-style-type: none"><li>• Desça a cúpula de teto para que tenha uma folga de 3 mm.</li><li>• Volte a apertar todos os parafusos das pás da ventoinha mas sem apertar demasiado.</li><li>• Volte a apertar todos os parafusos do suporte ou placa de suspensão.</li><li>• Substitua o controlador pelo fornecido com a ventoinha.</li></ul>
<b>Ruído mecânico</b>		Preveja um período de rodagem de pelo menos 8 horas.
<b>A ventoinha oscila</b>	<ul style="list-style-type: none"><li>• As pás da ventoinha não estão horizontais em relação ao teto.</li><li>• Os parafusos das pás estão desapertados.</li></ul>	<ul style="list-style-type: none"><li>• Meça a distância entre o teto e as pontas das pás, em seguida rode as pás e verifique que todas estão à mesma distância do teto (note que podem ser feitos ajustes exercendo uma ligeira pressão para cima ou para baixo nos suportes das pás).</li><li>• Certifique-se de que todos os parafusos estão bem apertados.</li></ul>

## 8. Outras informações (Serviço, Reparação, Garantia, etc.)

O seu produto só deve ser reparado por uma pessoa devidamente qualificada.

Este produto elétrico está em conformidade com as exigências de segurança relevantes.

As reparações apenas devem ser feitas por pessoas qualificadas e utilizando peças sobressalentes genuínas, caso contrário poderão existir perigos consideráveis para o utilizador.



Por favor contacte a loja onde adquiriu o produto se necessitar de serviços pós-venda ou se tiver qualquer questão.

Por favor contacte a loja onde adquiriu o produto se tiver perdido o manual de instalação.

2 anos de garantia para este produto com base numa utilização residencial de 8 horas/dia.

Quando a humidade relativa ambiental é superior a 90%, as pás têm de ser desempenada após 2-3 anos.

## 1. Simboli di avvertenza

	Leggere attentamente le istruzioni.
	Lampada
	Messa a terra di protezione

## 2. Istruzioni generali di sicurezza



Leggere attentamente il presente manuale di istruzioni prima di utilizzare l'apparecchio; conservare le istruzioni per riferimento futuro e, se necessario, fornirle a terzi.

**AVVERTENZA: Quando si utilizza l'apparecchio elettrico, rispettare sempre le precauzioni fondamentali di sicurezza per ridurre il rischio di incendi, scosse elettriche e lesioni.**

**AVVERTENZA: In caso di movimenti oscillanti insoliti, interrompere immediatamente l'uso della ventola e contattare il produttore, il centro di assistenza rilevante o il personale debitamente qualificato.**

### 1) Generale

Controllare che le specifiche elettriche dell'apparecchio siano compatibili con l'installazione.

L'uso o la modifica tecnica non autorizzati di questo apparecchio possono comportare rischi per la vita e la salute.

Questo apparecchio non è destinato all'uso da parte di persone (inclusi i bambini) con ridotte capacità fisiche, sensoriali o mentali, o persone che non hanno esperienza e conoscenza, a meno che queste persone abbiano ricevuto supervisione o istruzioni riguardo all'uso dell'apparecchio da parte di un responsabile della loro sicurezza.

Questo apparecchio è destinato solo all'uso interno, esclusi locali umidi o bagnati.

I mezzi per la disconnessione devono essere incorporati nel cablaggio dimensionato in conformità alle norme di cablaggio in vigore.

Prima di agire sull'interruttore a scorrimento reversibile, è necessario arrestare l'azione delle pale spegnendo la ventola.

Il fornitore declina qualsiasi responsabilità per lesioni personali o danni alla proprietà derivanti da un uso o da un'installazione non corretti della ventola. In caso di dubbi, rivolgersi a un elettricista.

Supervisionare i bambini onde evitare che giochino con questo apparecchio.

Prestare attenzione quando si lavora in prossimità delle pale rotanti.

Avvertenza: da installare solo al di fuori della portata delle braccia.

Questo apparecchio può essere usato da bambini a partire da 8 anni e da persone con ridotte capacità fisiche, sensoriali o mentali, o che non hanno esperienza e conoscenza, soltanto se queste persone

FR hanno ricevuto supervisione o istruzioni sull'uso sicuro dell'apparecchio e comprendono i rischi associati.  
ES La operazioni di pulizia e manutenzione non devono essere eseguite dai bambini senza supervisione.

## 2) Sicurezza elettrica

IT L'apparecchio deve essere installato da un elettricista autorizzato, in conformità alle normative nazionali.  
PT La sostituzione delle parti del sistema di sospensione di sicurezza deve essere effettuata dal produttore, dal centro di assistenza rilevante o da personale adeguatamente qualificato.

EL Il montaggio del sistema di sospensione deve essere eseguito dal produttore, dal centro di assistenza rilevante o da personale adeguatamente qualificato.

PL Un dispositivo per lo scollegamento di tutti i poli con distanza di isolamento di 3 mm deve essere incorporato nel cablaggio fisso in conformità alle norme nazionali di cablaggio.

KZ Questo prodotto è conforme alle norme di sicurezza in vigore. Le riparazioni devono essere eseguite esclusivamente da tecnici che utilizzano pezzi di ricambio originali. Qualsiasi violazione delle presenti istruzioni può essere particolarmente pericolosa per gli utenti.

## 3. Regole di sicurezza specifiche

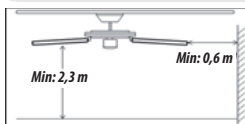

La staffa di montaggio della base della ventola può sostenere un carico di 19 kg.

La ventola deve essere installata in modo che le pale siano a 2,3 m al di sopra del pavimento e la distanza delle pale rispetto alla parete di 0,6 m.

## 4. Tutela dell'ambiente

**ATTENZIONE!** I prodotti elettrici non devono essere smaltiti insieme ai rifiuti domestici. Devono



essere portati a un'isola ecologica comunale per uno smaltimento ecologico, conformemente alle normative locali. Contattare le autorità locali o il fornitore grossista per consulenza sul riciclaggio. Il materiale dell'imballaggio è riciclabile. Smaltire l'imballaggio in modo ecologico e metterlo a disposizione del servizio di raccolta del materiale riciclabile.

## 5. Specifiche del dispositivo

CARATTERISTICHE TECNICHE	
Voltaggio nominale	220V-240V
Frequenza nominale	50Hz
Potenza nominale	Max: 50 W
Tipo di lampadina	E27 Max.60W
Protezione	class I
Codice IP	IP 20
Peso	3.8 kg
Portata massima della ventola	109.52 m <sup>3</sup> /min
Valore servizio	2.38 (m <sup>3</sup> /min)/W
Potenza sonora nominale	Max. 51.2 dB(A)

## 6. Manutenzione / Pulizia

Scollegare l'apparecchio prima di procedere alla pulizia o manutenzione.

Non usare mai una spugna bagnata per pulire l'apparecchio.

Per non danneggiare il prodotto, è consigliabile utilizzare soluzioni adattate alle superfici fragili e prodotti che rallentano l'usura dell'apparecchio.

## 7. Guida alla riparazione

PROBLEMA	CAUSA PROBABILE	SOLUZIONE SUGGERITA
<b>La ventola non si avvia</b>	<ul style="list-style-type: none"><li>• Fusibile o interruttore di circuito bruciato.</li><li>• Collegamenti allentati fra la linea di alimentazione e la ventola.</li><li>• Il controllore di velocità non è in posizione corretta.</li></ul>	<ul style="list-style-type: none"><li>• Controllare i fusibili del circuito principale e secondario o gli interruttori di circuito.</li><li>• Controllare le connessioni via cavo di linea con la ventola.</li><li>• Verificare la posizione del controllore di velocità.</li></ul>
<b>Ventola rumorosa</b>	<ul style="list-style-type: none"><li>• Calotta superiore a contatto con il soffitto.</li><li>• Viti delle lame della ventola allentate.</li><li>• La ventola non è ben fissata al soffitto.</li><li>• Controllore di velocità errato.</li></ul>	<ul style="list-style-type: none"><li>• Allontanare la calotta superiore dal soffitto lasciando uno spazio libero di almeno 3 mm.</li><li>• Stringere nuovamente tutte le viti sulle pale della ventola (ma non eccessivamente).</li><li>• Stringere nuovamente tutte le viti della staffa o della piastra di fissaggio.</li><li>• Sostituire il controllore.</li></ul>
<b>Rumore meccanico</b>		Lasciare almeno 8 ore per l'inserimento.
<b>Ventola oscillante</b>	<ul style="list-style-type: none"><li>• Le pale della ventola non sono orizzontali al soffitto.</li><li>• Le viti della ventola sono allentate.</li></ul>	<ul style="list-style-type: none"><li>• Misurare dal soffitto alle punte delle pale, quindi ruotare la ventola e controllare che tutte le pale abbiano la stessa altezza dal soffitto (per effettuare le regolazioni, esercitare una leggera pressione verso l'alto o verso il basso sui porta pale).</li><li>• Verificare che tutte le viti siano ben serrate.</li></ul>

## 8. Altri (Servizio, Riparazione, Garanzia ecc.)

Il prodotto deve essere riparato da personale qualificato.

Questo prodotto elettrico è conforme ai relativi requisiti di sicurezza.

Le riparazioni devono essere eseguite esclusivamente da personale qualificato e con ricambi originali.

In caso contrario, l'utente può incorrere in gravi pericoli.

Contattare il punto vendita in cui si è acquistato il prodotto per eventuali servizi post-vendita o per qualsiasi domanda.

Contattare il punto vendita in cui si è acquistato il prodotto in caso di smarrimento del manuale di installazione.

Prodotto con garanzia di 2 anni basata sull'uso residenziale di 8 ore al giorno.

Quando l'umidità relativa ambientale è superiore al 90%, le pale devono essere piegate leggermente dopo 2-3 anni.

FR

ES

PT

IT

EL

PL



KZ

UA

RO

EN

## 1. Προειδοποιητικά σύμβολα

	Διαβάστε τις οδηγίες προσεκτικά.
	Φωτιστικό
	Γείωση προστασίας

## 2. Γενικές οδηγίες ασφαλείας



Διαβάστε προσεκτικά αυτό το εγχειρίδιο οδηγιών προτού χρησιμοποιήσετε τη συσκευή και φυλάξτε το για να μπορείτε να ανατρέξετε σε αυτό στο μέλλον. Αν χρειαστεί, παραδώστε το εγχειρίδιο οδηγιών σε άλλο άτομο.

**ΠΡΟΕΙΔΟΠΟΙΗΣΗ: Όταν χρησιμοποιείτε ηλεκτρικές συσκευές, τηρείτε πάντοτε τις βασικές προφυλάξεις ασφαλείας για να περιορίζετε τον κίνδυνο πυρκαγιάς, ηλεκτροπληξίας και προσωπικού τραυματισμού.**

**ΠΡΟΕΙΔΟΠΟΙΗΣΗ: Αν παρατηρήσετε ασυνήθιστες ταλαντώσεις, διακόψτε αμέσως τη χρήση του ανεμιστήρα οροφής και επικοινωνήστε με τον κατασκευαστή, τον αντιπρόσωπό του ή άλλον αρμόδιο επαγγελματία.**

### 1) Γενικά

Ελέγξτε αν οι ηλεκτρικές προδιαγραφές της συσκευής ανταποκρίνονται στην εγκατάστασή σας.

Η μη εξουσιοδοτημένη χρήση ή τεχνικές μετατροπές στη συσκευή ενέχουν κίνδυνο για τη ζωή και την υγεία.

Αυτή η συσκευή δεν προορίζεται για χρήση από άτομα (συμπεριλαμβανομένων των παιδιών) με περιορισμένες σωματικές, αισθητηριακές ή νοητικές ικανότητες ή με έλλειψη εμπειρίας και γνώσεων, εκτός αν κάποιο άτομο αρμόδιο για την ασφάλειά τους τα επιβλέπει ή τους έδωσε οδηγίες σχετικά με τη χρήση της συσκευής.

Αυτή η συσκευή προορίζεται για χρήση μόνο σε εσωτερικούς χώρους, με εξαίρεση τους υγρούς χώρους ή χώρους με αυξημένη υγρασία.

Τα μέσα αποσύνδεσης πρέπει να ενσωματώνονται στη σταθερή καλωδίωση σύμφωνα με τους ισχύοντες κανονισμούς για τις καλωδιώσεις.

Προτού πιάσετε τον αναστρεφόμενο συρόμενο διακόπτη, πρέπει να σταματήσετε την κίνηση των πτερυγίων σβήνοντας τον ανεμιστήρα.

Ο προμηθευτής αποποιείται κάθε ευθύνη για προσωπικούς τραυματισμούς ή ζημιές σε περιουσιακά στοιχεία που οφείλονται σε εσφαλμένη χρήση ή εγκατάσταση του ανεμιστήρα. Αν έχετε αμφιβολίες, καλέστε έναν ηλεκτρολόγο.

Τα παιδιά πρέπει να τελούν υπό επίτηρηση, προκειμένου να μην χρησιμοποιούν τη συσκευή σαν παιχνίδι. Προσέχετε όταν εργάζεστε κοντά στα περιστρεφόμενα πτερύγια.



**Προειδοποίηση:** να τοποθετείται μόνο σε απόσταση που δεν φτάνουν τα χέρια.

Αυτή η συσκευή μπορεί να χρησιμοποιείται από παιδιά άνω των 8 ετών και άτομα με περιορισμένες σωματικές, αισθητηριακές ή νοητικές ικανότητες ή με έλλειψη εμπειρίας και γνώσεων, εφόσον τελούν υπό επίβλεψη ή έχουν λάβει οδηγίες σχετικά με την ασφαλή χρήση της συσκευής και κατανοούν τους σχετικούς κινδύνους. Ο καθαρισμός και η συντήρηση από τον χρήστη δεν επιτρέπεται να εκτελούνται από παιδιά χωρίς επίβλεψη.

## 2) Ηλεκτρική ασφάλεια

Η εγκατάσταση του προϊόντος θα πρέπει να διενεργείται μόνο από αρμόδιο ηλεκτρολόγο σύμφωνα με τους εθνικούς κανονισμούς για τις καλωδιώσεις.

Η αντικατάσταση εξαρτημάτων στον μηχανισμό του συστήματος ανάρτησης ασφαλείας θα εκτελείται από τον κατασκευαστή, τον αντιπρόσωπό του ή άλλους αρμόδιους επαγγελματίες.

Η τοποθέτηση του συστήματος ανάρτησης θα εκτελείται από τον κατασκευαστή, τον αντιπρόσωπό του ή άλλους αρμόδιους επαγγελματίες.

Ένας ολοπολικός διακόπτης αποσύνδεσης με απόσταση μόνωσης 3mm πρέπει να ενσωματώνεται στη σταθερή καλωδίωση σύμφωνα με τους εθνικούς κανονισμούς για τις καλωδιώσεις.

Το προϊόν συμμορφώνεται με τα ισχύοντα πρότυπα ασφαλείας. Οι επισκευές θα πρέπει να διενεργούνται αποκλειστικά από εξειδικευμένους τεχνικούς με χρήση γνήσιων ανταλλακτικών. Η παράβλεψη αυτής της οδηγίας ενδέχεται να αποβεί ιδιαίτερος επικίνδυνος για τους χρήστες.

## 3. Ειδικό κανόνες ασφαλείας

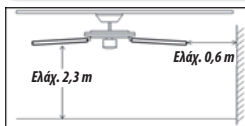

Το υποστηρίγμα στερέωσης στη βάση του ανεμιστήρα μπορεί να υποστηρίξει φορτίο 19 κιλών.

Ο ανεμιστήρας πρέπει να τοποθετείται έτσι ώστε τα πτερύγια να απέχουν περισσότερα από 2,3 μέτρα από το δάπεδο, με ελάχιστη απόσταση των πτερυγίων από τον τοίχο 0,6 μέτρα.

## 4. Περιβαλλοντική προστασία

### ΠΡΟΣΟΧΗ!



Τα ηλεκτρικά προϊόντα δεν πρέπει να απορρίπτονται μαζί με τα οικιακά απορρίμματα.

Πρέπει να μεταφέρονται σε κοινωτικό σημείο συλλογής ώστε να απορρίπτονται με τρόπο φιλικό προς το περιβάλλον, σύμφωνα με τους τοπικούς κανονισμούς. Επικοινωνήστε με τις τοπικές αρχές ή το κατάστημα πώλησης για πληροφορίες σχετικά με την ανακύκλωση. Το υλικό συσκευασίας είναι ανακυκλώσιμο. Απορρίψτε τη συσκευασία με τρόπο φιλικό προς το περιβάλλον σε κατάλληλα σημεία συλλογής ανακυκλώσιμων υλικών.

FR

ES

PT

IT

**EL**

PL

KZ

UA

RO

EN

## 5. Προδιαγραφές συσκευής

ΤΕΧΝΙΚΑ ΧΑΡΑΚΤΗΡΙΣΤΙΚΑ	
Ονομαστική τάση	220V-240V
Ονομαστική συχνότητα	50Hz
Ονομαστική ισχύς	Μέγ. 50 W
Τύπος λαμπτήρα	E27 Μέγ. 60W
Προστασία	class I
Αριθμός IP	IP 20
Βάρος	3.8 kg
Μέγιστος ρυθμός ροής ανεμιστήρα	109.52 m <sup>3</sup> /min
Τιμή λειτουργίας	2.38 (m <sup>3</sup> /min)/W
Στάθμη ηχητικής πίεσης ανεμιστήρα	Μέγ. 51.2 dB(A)

## 6. Συντήρηση / καθαρισμός

Αποσυνδέετε πάντοτε τη συσκευή πριν τον καθαρισμό ή τη συντήρηση.

Ποτέ μην χρησιμοποιείτε υγρό σφουγγάρι για να καθαρίσετε τη συσκευή.

Για να μην προκαλέσετε ζημιές στον προϊόν, συνιστάται να χρησιμοποιείτε κατάλληλα μέσα για τις ευαίσθητες επιφάνειες και προϊόντα που περιορίζουν τη φθορά της συσκευής.

## 7. Οδηγός επισκευής

ΠΡΟΒΛΗΜΑ	ΠΙΘΑΝΗ ΑΙΤΙΑ	ΠΡΟΤΕΙΝΟΜΕΝΗ ΛΥΣΗ
<b>Ο ανεμιστήρας δεν τίθεται σε λειτουργία</b>	<ul style="list-style-type: none"> <li>• Η ασφάλεια ή ο διακόπτης κυκλώματος έχει καεί.</li> <li>• Χαλαρές ηλεκτρολογικές συνδέσεις στον ανεμιστήρα.</li> <li>• Ο ελεγκτής ταχύτητας δεν είναι στη σωστή θέση.</li> </ul>	<ul style="list-style-type: none"> <li>• Ελέγξτε τις κύριες και τις επιμέρους ασφάλειες του κυκλώματος ή τους διακόπτες.</li> <li>• Ελέγξτε τις γραμμές των καλωδιακών συνδέσεων στον ανεμιστήρα.</li> <li>• Ελέγξτε τη θέση του ελεγκτή ταχύτητας.</li> </ul>
<b>Ο ανεμιστήρας είναι θορυβώδης</b>	<ul style="list-style-type: none"> <li>• Το πάνω κάλυμμα ακουμπά στην οροφή.</li> <li>• Χαλαρές βίδες στα πτερύγια του ανεμιστήρα.</li> <li>• Ο ανεμιστήρας οροφής δεν στερεώθηκε με ασφάλεια στην οροφή.</li> <li>• Λάθος ελεγκτής ταχύτητας.</li> </ul>	<ul style="list-style-type: none"> <li>• Χαμηλώστε το κάλυμμα από την οροφή ώστε να υπάρχει ελάχιστο κενό 3mm.</li> <li>• Ξανασφίξτε όλες τις βίδες στα πτερύγια του ανεμιστήρα, αλλά ποτέ μην τις σφίγγετε υπερβολικά.</li> <li>• Ξανασφίξτε όλες τις βίδες στο στήριγμα ανάρτησης ή τον δίσκο.</li> <li>• Αντικαταστήστε τον ελεγκτή με τον ελεγκτή που παρέχεται.</li> </ul>
<b>Μηχανικός θόρυβος</b>		Αφήστε αρχικά τον ανεμιστήρα να λειτουργήσει για τουλάχιστον 8 ώρες.
<b>Ο ανεμιστήρας είναι ασταθής όταν κινείται</b>	<ul style="list-style-type: none"> <li>• Τα πτερύγια του ανεμιστήρα δεν είναι παράλληλα με την οροφή.</li> <li>• Οι βίδες των πτερυγίων είναι χαλαρές.</li> </ul>	<ul style="list-style-type: none"> <li>• Μετρήστε την απόσταση από την οροφή ως τα άκρα των πτερυγίων, έπειτα περιστρέψτε τον ανεμιστήρα και βεβαιωθείτε ότι όλα τα πτερύγια απέχουν το ίδιο από την οροφή (δεν επιτρέπονται προσαρμογές ασκώντας μικρή πίεση προς τα πάνω ή προς τα κάτω στα στήριγματα των πτερυγίων).</li> <li>• Βεβαιωθείτε ότι όλες οι βίδες είναι σφιγμένες καλά.</li> </ul>

## 8. Άλλες πληροφορίες (σέρβις, επισκευή, εγγύηση κ.λπ.)

Η επισκευή του προϊόντος πρέπει να διενεργείται από αρμόδιο άτομο.

Αυτό το ηλεκτρικό προϊόν πληροί τις σχετικές απαιτήσεις ασφαλείας.

Οι επισκευές θα πρέπει να εκτελούνται μόνο από αρμόδια άτομα και με γνήσια ανταλλακτικά, διαφορετικά ο χρήστης ενδέχεται να εκτεθεί σε σημαντικό κίνδυνο.

Επικοινωνήστε με το κατάστημα από το οποίο αγοράσατε το προϊόν για εξυπηρέτηση μετά την πώληση, εφόσον έχετε ερωτήσεις.

Επικοινωνήστε με το κατάστημα από το οποίο αγοράσατε το προϊόν αν χάσατε το εγχειρίδιο εγκατάστασης.

Εγγύηση 2 ετών για το προϊόν με βάση οικιακή χρήση 8 ωρών/ ημέρα.

Όταν η σχετική υγρασία της ατμόσφαιρας υπερβαίνει το 90%, τα πτερύγια αναμένεται να λυγίσουν ελαφρώς μετά από 2-3 χρόνια.

FR

ES

PT

IT

EL

PL



KZ

UA

RO

EN

## 1. Symbole ostrzegawcze

	Należy dokładnie przeczytać instrukcję.
	Lampa
	Uziemienie

## 2. Ogólne wskazówki bezpieczeństwa



Przed rozpoczęciem użytkowania urządzenia należy dokładnie przeczytać instrukcję, a następnie zachować ją do wykorzystania w przyszłości i w razie potrzeby przekazać stronie trzeciej.

**OSTRZEŻENIE: Podczas użytkowania urządzeń elektrycznych należy zawsze przestrzegać podstawowych wskazówek bezpieczeństwa, aby zmniejszyć ryzyko pożaru, porażenia prądem elektrycznym i odniesienia obrażeń.**

**OSTRZEŻENIE: W razie zaobserwowania nienormalnego ruchu wahadłowego, należy natychmiast przerwać korzystanie z wentylatora sufitowego i skontaktować się z producentem, jego autoryzowanym serwisem lub innymi odpowiednio wykwalifikowanymi osobami.**

### 1) Informacje ogólne

Należy sprawdzić, czy specyfikacje elektryczne urządzenia są kompatybilne z instalacją wykorzystywaną przez użytkownika.

Niedozwolone wykorzystanie lub przeprowadzenie jakichkolwiek przeróbek technicznych urządzenia może stanowić zagrożenie dla życia i zdrowia.

Urządzenie nie jest przeznaczone do wykorzystywania przez osoby (w tym dzieci), których zdolności fizyczne lub umysłowe są ograniczone lub które nie posiadają odpowiedniej wiedzy i doświadczenia, chyba, że zostały im przekazane niezbędne informacje dotyczące prawidłowej obsługi urządzenia lub pozostają one pod nadzorem osoby odpowiedzialnej za ich bezpieczeństwo.

Urządzenie jest przeznaczone do użycia wyłącznie w pomieszczeniach, które nie mogą być wilgotne lub mokre.

W instalacji muszą zostać zastosowane odpowiednie zabezpieczające wyłączniki samoczynne, spełniające wymogi przepisów obowiązujących w odniesieniu do okablowania.

Przed wciśnięciem przełącznika suwakowego należy koniecznie zatrzymać wcześniej ruch łopatek wentylatora, wyłączając go.

Dostawca nie ponosi żadnej odpowiedzialności za jakiegokolwiek obrażenia cielesne lub szkody majątkowe spowodowane nieprawidłowym użytkowaniem lub instalacją urządzenia. W razie jakiegokolwiek wątpliwości należy skontaktować się z elektrykiem.

Należy pilnować, aby dzieci nie bawiły się urządzeniem.

Podczas wykonywania jakichkolwiek prac w pobliżu obracających się łopatek wentylatora należy zachować ostrożność.

ostrzeżenie: urządzenie może być instalowane wyłącznie poza zasięgiem ramion.

Urządzenie to może być obsługiwane przez dzieci, które ukończyły 8 lat oraz przez osoby o ograniczonych możliwościach fizycznych, sensorycznych lub umysłowych a także nieposiadające odpowiedniej wiedzy i doświadczenia, pod warunkiem zapewnienia im nadzoru lub przekazania instrukcji stosowania urządzenia w bezpieczny sposób i zrozumienia związanych z nim zagrożeń.

Dzieci nie mogą czyścić ani przeprowadzać konserwacji urządzenia bez nadzoru.

## 2) Bezpieczeństwo elektryczne

Instalacja produktu powinna zostać przeprowadzona wyłącznie przez wykwalifikowanego elektryka, zgodnie z obowiązującymi przepisami krajowymi dotyczącymi okablowania elektrycznego.

Wszelkie prace dotyczące wymiany części systemu kontroli bezpieczeństwa urządzenia podwieszanego powinny być wykonywane wyłącznie przez producenta, jego autoryzowany serwis lub inne odpowiednio wykwalifikowane osoby.

Wszelkie prace dotyczące montażu urządzenia podwieszanego powinny być wykonywane wyłącznie przez producenta, jego autoryzowany serwis lub inne odpowiednio wykwalifikowane osoby.

Instalacja elektryczna musi zostać wyposażona w odłącznik wszystkich biegunów o odległości izolującej wynoszącej 3mm, w sposób zgodny z obowiązującymi przepisami krajowymi dotyczącymi okablowania elektrycznego.

Produkt spełnia wszystkie obowiązujące normy bezpieczeństwa. Wszelkie prace naprawcze powinny być wykonywane wyłącznie przez wykwalifikowanych techników, przy użyciu oryginalnych części zamiennych.

Jakiegokolwiek nieprzestrzeżenie zaleceń niniejszej instrukcji może stanowić poważne zagrożenie dla użytkowników.

## 3. Szczegółowe wskazówki bezpieczeństwa

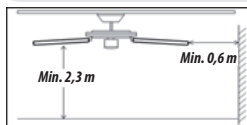

Wspornik montażowy podstawy wentylatora może wytrzymać obciążenie wynoszące maksymalnie 19 kg.

Wentylator musi zostać zainstalowany w taki sposób, aby jego łopatki znajdowały się na wysokości ponad 2,3 m nad podłogą, a odległość pomiędzy łopatkami a ścianą musi wynosić co najmniej 0,6 m.

FR

ES

PT

IT

EL

PL

KZ

UA

RO

EN

## 4. Ochrona środowiska

### UWAGA!



Produkty elektryczne nie mogą być wyrzucane ze zwykłymi śmieciami domowymi. Należy odnieść je do specjalnego lokalnego punktu zbiórki odpadów w celu przeznaczenia do recyklingu w sposób zgodny z obowiązującymi miejscowymi przepisami. Aby uzyskać informacje dotyczące prawidłowego recyklingu produktu należy skontaktować się z uprawnioną instytucją samorządu lokalnego lub składowiskiem odpadów. Materiały opakowaniowe są przeznaczone do recyklingu. Należy usunąć je w sposób przyjazny dla środowiska, przekazując do odpowiedniego punktu zbiórki materiałów przeznaczonych do recyklingu.

## 5. Specyfikacje urządzenia

CHARAKTERYSTYKA TECHNICZNA	
Napięcie znamionowe	220V-240V
Częstotliwość znamionowa	50Hz
Natężenie znamionowe	Maks. 50 W
Typ żarówki	E27 Maks. 60W
Ochrona	class I
Numer klasy IP	IP 20
Waga	3.8 kg
Maksymalne natężenie przepływu powietrza wentylatora	109.52 m <sup>3</sup> /min
Wartość robocza	2.38 (m <sup>3</sup> /min)/W
Poziom mocy akustycznej wentylatora	Maks. 51.2 dB(A)

## 6. Konserwacja / Czyszczenie

Przed przystąpieniem do wykonywania jakichkolwiek prac dotyczących czyszczenia lub konserwacji należy zawsze odłączyć urządzenie od zasilania.

Do czyszczenia urządzenia nie wolno używać mokrej gąbki.

Aby nie uszkodzić produktu, należy używać środków przeznaczonych do powierzchni wrażliwych, które nie spowodują przedwczesnego zużycia urządzenia.

## 7. Przewodnik prac naprawczych

AWARIA	MOŻLIWA PRZYCZYNA	SUGEROWANE ROZWIĄZANIE
<b>Wentylator nie uruchamia się</b>	<ul style="list-style-type: none"> <li>Przepalenie bezpiecznika lub zadziałanie wyłącznika samoczynnego.</li> <li>Nieprawidłowe doprowadzenie przewodów zasilania do wentylatora.</li> <li>Przełącznik regulacji prędkości nie jest ustawiony we właściwej pozycji.</li> </ul>	<ul style="list-style-type: none"> <li>Sprawdzić bezpieczniki lub wyłączniki samoczynne instalacji głównej i rozgałęzień.</li> <li>Sprawdzić podłączenie przewodów zasilania do wentylatora.</li> <li>Sprawdzić ustawienie przełącznika regulacji prędkości.</li> </ul>
<b>Wentylator pracuje bardzo głośno</b>	<ul style="list-style-type: none"> <li>Oslona górna dotyka sufitu.</li> <li>Śruby łopatek wentylatora są poluzowane.</li> <li>Wentylator sufitowy nie jest prawidłowo zabezpieczony przed możliwością dotknięcia sufitu.</li> <li>Nieprawidłowy przełącznik regulacji prędkości.</li> </ul>	<ul style="list-style-type: none"> <li>Obniżyć osłonę górną wentylatora w taki sposób, aby znajdowała się w odległości co najmniej 3mm od sufitu.</li> <li>Ponownie dokręcić wszystkie śruby łopatek wentylatora, nie należy jednak w żadnym wypadku dokręcać ich zbyt mocno.</li> <li>Ponownie dokręcić wszystkie śruby wspornika lub płytki służącej do podwieszenia urządzenia.</li> <li>Wymienić przełącznik na dostarczony w zestawie z urządzeniem.</li> </ul>
<b>Hałas mechaniczny</b>		Po pierwszym użyciu hałas ten ustępuje po upływie mniej więcej 8 godzin.
<b>Wentylator kołysze się</b>	<ul style="list-style-type: none"> <li>Łopatki wentylatora nie znajdują się w pozycji poziomej względem sufitu.</li> <li>Śruby łopatek są poluzowane.</li> </ul>	<ul style="list-style-type: none"> <li>Zmierzyć odległość pomiędzy sufitem a końcówkami łopatek, a następnie obrócić wentylator w taki sposób, aby wszystkie łopatki znajdowały się w równej odległości od sufitu (niewielkie modyfikacje mogą zostać przeprowadzone poprzez delikatne przesunięcie uchwytów łopatek w górę lub w dół).</li> <li>Upewnić się, że wszystkie śruby są dokręcone prawidłowo.</li> </ul>

## 8. Inne (prace serwisowe i naprawcze, gwarancja itd.)

Wszelkie naprawy produktu mogą być wykonywane wyłącznie przez osoby wykwalifikowane. Ten produkt elektryczny spełnia wszystkie obowiązujące wymogi bezpieczeństwa.

Prace naprawcze mogą być przeprowadzane wyłącznie przez wykwalifikowane osoby, przy użyciu oryginalnych części zamiennych - w przeciwnym wypadku występuje poważne zagrożenie dla użytkownika.

Aby skorzystać z usług serwisu naprawczego, należy skontaktować się ze sklepem, w którym produkt został kupiony.

W razie zgubienia instrukcji obsługi, należy skontaktować się ze sklepem, w którym produkt został kupiony.

Produkt jest objęty gwarancją 2-letnią, obowiązującą w odniesieniu do wykorzystywania urządzenia w otoczeniu domowym przez 8 godzin dziennie.

W przypadku wilgotności względnej przekraczającej 90%, łopatki muszą zostać nieznacznie wygięte po upływie 2-3 lat.

FR

## 1. Ескерту таңбалары

ES



Нұсқауларды мұқият оқыңыз.

PT



Шам

IT



Қорғаныштық жерге тұйықтау

EL

## 2. Жалпы қауіпсіздік нұсқаулары



PL

Құрылғыны пайдалану алдында осы нұсқаулықты толығымен оқып шығып, оны болашақ қолданысқа сақтап, қажет болған кезде үшінші тарап нұсқаулығына өтіңіз.

KZ

**ЕСКЕРТУ. Электрлік құрылғыны пайдаланғанда, Өрт, электр тогының соғу және жеке жарақат жағдайын азайту үшін, мына негізгі сақтық шараларын үнемі қолдану керек.**

UA

**ЕСКЕРТУ. Егер қалыптан тыс тербелмелі қозғалыс байқалса, төбеге ілінетін желдеткішті қолдануды дереу тоқтатып, өндірушіге, оның қызмет көрсету агентіне немесе осы саладағы білікті мамандарға хабарласыңыз.**

RO

EN

### 1) Жалпы

Осы құрылғының электрлік сипаттамалары орнату шарттарымен үйлесімді екендігін тексеріңіз. Осы құрылғыны рұқсатсыз пайдалану немесе оған техникалық тұрғыда өзгеріс енгізу денсаулыққа және өмірге қауіп төндіруі мүмкін.

Бұл құрылғы физикалық қабілеті, сезіну және ақыл-ой қабілеті шектеулі немесе тәжірибесі мен тиісті білімі жоқ адамдарға (балаларды қосқанда) олардың қауіпсіздігі үшін жауапты тұлғаның қадағалауынсыз және ол құрылғыны қолдануға қатысты нұсқауларды бермейінше, олардың құрылғыны пайдалануына болмайды.

Бұл құрылғы тек бөлме ішінде (ылғалды немесе дымқыл бөлмелерден басқа) пайдалануға арналған.

Ажыратуға арналған құралдар сым жүргізу ережелеріне сәйкес бекітілген сымға қосылуы тиіс. Реверсивтік жылжымалы қосқышты баспас бұрын, желдеткішті өшіру арқылы оның қалақтарының қозғалысын тоқтату қажет.

Жеткізуші осы желдеткішті дұрыс пайдаланбау немесе тиісті түрде орнатпау салдарынан болған жарақаттану немесе мүлік зақымы үшін жауапкершілік алмайды. Күмәнданатын болсаңыз, электрші маман көмегіне жүгініңіз.

Балалардың құрылғымен ойнауына жол бермеу үшін, олар үлкендердің қадағалауында болуы тиіс.

Айналып тұрған қалақтарға жақын жерде жұмыс істеген кезде, мұқият болыңыз.



Ескерту: тек тұтқа жеткен кезде сыртынан орнатылуы керек.

Бұл құрылғыны 8 жастағы және одан үлкен жастағы балалар және физикалық қабілеті, сезіну және ақыл-ой қабілеті шектеулі немесе тәжірибесі мен тиісті білімі жоқ адамдар олардың қауіпсіздігі үшін жауапты тұлғаның қадағалауында болған жағдайда және құрылғыны қауіпсіз қолдануға қатысты нұсқаулар беріліп, туындауы мүмкін қауіптерді түсінген жағдайда ғана олардың пайдалануына болады. Балаларға үлкендердің қадағалауынсыз құрылғыны тазалауға және техникалық қызмет көрсетуге болмайды.

## 2) Электр Қауіпсіздігі

Өнім ұлттық сым жүргізу ережелеріне сәйкес тек білікті электршімен орнатылуы қажет. Төбеге ілінетін құрылғының бөлшектерін тек өндіруші, оның қызмет көрсету маманы немесе осы саладағы білікті мамандар ауыстыруы қажет.

Төбеге ілінетін құрылғыны тек өндіруші, оның қызмет көрсету маманы немесе осы саладағы білікті мамандар орнатуы қажет.

Оқшаулау қашықтығы 3 мм толық полюсті ажыратқыш ұлттық сым жүргізу ережелеріне сәйкес бекітілген сымға қосылуы тиіс.

Бұл өнім қауіпсіздік стандарттарына сәйкес келеді. Жөндеу жұмыстарын білікті техниктер түпнұсқа қосалқы бөлшектерді пайдалану арқылы жүргізуі тиіс. Осы берілген нұсқау орындалмаған жағдайда, пайдаланушыларға қауіп төнуі мүмкін.

## 3. Арнайы Қауіпсіздік ережелері

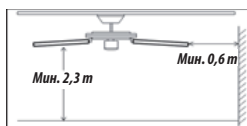

Желдеткіш негізін бекітуге арналған кронштейн 19 кг жүктемені көтере алады.

Желдеткіш оның қалақтары еденнен 2,3 м жоғары тұратындай және қалақтар мен қабырғаның арақашықтығы 0,6 м болатындай етіп орнатылуы тиіс.

## 4. Қоршаған орта қорғанысы

### АБАЙЛАҢЫЗ!



Электрлік өнімдер тұрмыстық қалдықпен бірге тасталмауы керек. Олар жергілікті реттеулерге сәйкес қоршаған ортаға зиянсыз тұрмыстық қалдық жинау орнына тасталуы керек. Қайта өңдеу кеңесін алу үшін, жергілікті органдарға немесе фирмаға хабарласыңыз. Бума материалын қайта өңдеуге болады. Буманы қоршаған ортаға зиянсыз жолмен тастап, қайта өңделетін материал жинау қызметіне қолжетімді етіңіз.

FR

ES

PT

IT

EL

PL

KZ

UA

RO

EN

## 5. Құрылғы сипаттамалары

ТЕХНИКАЛЫҚ СИПАТТАМАЛАРЫ	
Номинал кернеу	220В-240В
Номинал жиілік	50Гц
Номинал ватт саны	Макс. 50 Вт
Шам түрі	E27 Макс.60Вт
Қорғаныс	class I
IP нөмірі	IP 20
Салмағы	3.8 кг
Желдеткіштегі ауа ағынының максималды жылдамдығы	109.52 м <sup>3</sup> /мин
Қызмет көрсету мәні	2.38 (м <sup>3</sup> /мин)/Вт
Фелдеткіштің дыбыстық қуат деңгейі	Макс. 51.2 дБ(А)

## 6. Техникалық қызмет көрсету / Тазалау

Құрылғыны тазалау немесе техникалық қызмет көрсету жұмыстарын жүргізбес бұрын, оны қуат көзінен ажыратыңыз.

Құрылғыны тазалау үшін ылғал ысқышты пайдаланбаңыз.

Өнімді зақымдап алмас үшін, құрылғының тозуын баяулататын беті сынғыш жабдыққа немесе өнімдерге арналған құралды пайдаланыңыз.

## 7. Жөндеу бойынша нұқсаулар

АҚАУЛЫҚ	ЫҚТИМАЛ СЕБЕБИ	АҚАУДЫ ШЕШУ ЖОЛДАРЫ
<b>Желдеткіш іске қосылмайды</b>	<ul style="list-style-type: none"> <li>Сақтандырғыш немесе автоматты электр үзгіші күйіп кеткен болуы мүмкін.</li> <li>Желдеткішке жалғанған қуат сымы әлсіз болуы мүмкін.</li> <li>Жылдамдықты басқару құралы дұрыс позицияда болмауы мүмкін.</li> </ul>	<ul style="list-style-type: none"> <li>Негізгі және тармақты ток тізбегінің сақтандырғыштарын немесе автоматты электр үзгіштерін тексеріңіз.</li> <li>Желдеткішке жалғанған сым желілерін тексеріңіз.</li> <li>Жылдамдықты басқару құралының позициясын тексеріңіз.</li> </ul>
<b>Желдеткіш дыбысы шуылдап шығады</b>	<ul style="list-style-type: none"> <li>Үстіңгі жабыны төбеге тиіп тұруы мүмкін.</li> <li>Желдеткіш қалақтарының бұрандалары бос болуы мүмкін.</li> <li>Желдеткіш төбеге дұрыс бекітілмеген болуы мүмкін.</li> <li>Жылдамдықты басқару құралы дұрыс емес болуы мүмкін.</li> </ul>	<ul style="list-style-type: none"> <li>Желдеткіштің үстіңгі жабыны мен төбенің арасында минимум 3 мм саңылау болатындай етіп төмендетіңіз.</li> <li>Желдеткіш қалақтарындағы барлық бұрандаларды қайта бекітіңіз, бірақ шамадан тыс бекітіп жібермеңіз.</li> <li>Желдеткіш ілініп тұрған кронштейндегі немесе тақтайшадағы барлық бұрандаларды қайта бекітіңіз.</li> <li>Басқару құралын жеткізілім жиынтығындағы жаңасына ауыстырыңыз.</li> </ul>
<b>Механикалық шуыл бар</b>		Қалыпты күйге келгенше кем дегенде 8 сағат іске қосыңыз.
<b>Желдеткіш шайқалады</b>	<ul style="list-style-type: none"> <li>Желдеткіш қалақтары төбеге көлденеңінен орналаспаған болуы мүмкін.</li> <li>Желдеткіш қалақтарының бұрандалары бос болуы мүмкін.</li> </ul>	<ul style="list-style-type: none"> <li>Төбеден желдеткіш қалақтарының ұштарына дейін өлшеп, содан кейін желдеткішті айналдырып, қалақтардың төбемен бірдей биіктікте екендігін тексеріңіз (қалақ ұстағыштарын сәл жоғары немесе төмен басу арқылы түзетуге болады).</li> <li>Барлық бұрандалардың берік бекітілгеніне көз жеткізіңіз.</li> </ul>

## 8. Басқалар (қызмет көрсету, жөндеу, кепілдік, т. б.)

Өнімді білікті тұлға жөндеуі керек.

Осы электр өнімі қатысты қауіпсіздік талаптарына сәйкес.

Жөндеу жұмыстары тек білікті тұлғалармен түпнұсқалы қосалқы бөлшектерді пайдаланумен орындалуы керек, болмаса бұл пайдаланушының жарақаттануына себеп болуы мүмкін.

Қандай да бір сұрақтар туындаған жағдайда, өнімді сатып алғаннан кейін көрсетілетін қызметтер үшін, өнімді сатқан дүкенге хабарласыңыз.

Орнату нұсқаулығын жоғалтып алған жағдайда, өнімді сатқан дүкенге хабарласыңыз.

Өнімді бөлме ішінде күніне 8 сағат пайдаланған жағдайда ғана оған 2 жылдық кепілдік беріледі.

Егер қоршаған ортаның салыстырмалы ылғалдылығы 90%-дан жоғары болса, желдеткіш қалақтары 2–3 жылдан кейін сәл иілуі мүмкін.

FR

ES

PT

IT

EL

PL



KZ

UA

RO

EN

## 1. Попереджувальні символи

	Уважно прочитайте інструкції.
	Лампа
	Захисне заземлення

## 2. Загальні інструкції з техніки безпеки

Уважно прочитайте це керівництво з експлуатації перед використанням пристрою та збережіть його для використання в майбутньому. За необхідності передайте керівництво з експлуатації третій стороні.

**ПОПЕРЕДЖЕННЯ. Під час використання електричних пристроїв необхідно завжди дотримуватися основних запобіжних заходів для того, щоб знизити ризик виникнення пожежі, ураження електричним струмом або отримання травм.**

**ПОПЕРЕДЖЕННЯ. Якщо спостерігається незвичайний коливальний рух, негайно припиніть використання стельового вентилятора й зверніться до виробника, представника сервісного центру або кваліфікованих фахівців.**

### 1) Загальна інформація

Переконайтеся в тому, що електричні характеристики цього пристрою відповідають вимогам до установки.

Невідповідне призначенню використання або технічна модифікація пристрою може призвести до виникнення небезпеки для життя й здоров'я.

Цей пристрій не призначений для використання особами (включаючи дітей) з обмеженими фізичними, сенсорними або розумовими можливостями, а також людьми, що не володіють необхідним досвідом та знаннями, якщо вони не знаходяться під наглядом особи, яка відповідає за їх безпеку, або ж якщо вони не були проінструктовані такою особою щодо правил експлуатації цього пристрою.

Цей пристрій призначений для використання тільки всередині приміщень, за виключенням приміщень із високим рівнем вологості.

Засоби для розмикання ланцюга мають бути встановлені в стаціонарній електропроводці відповідно до діючих правил щодо прокладки електропроводки.

Перед тим як перевести перекидний повзунковий перемикач в інше положення, необхідно зупинити рух лопатей, вимкнувши вентилятор.

Постачальник не несе відповідальності за травми або пошкодження майна, що виникають унаслідок неправильного використання або помилок під час установки вентилятора. У разі сумнівів зверніться до електрика.

Діти мають перебувати під наглядом для виключення можливості, що вони стануть грати з пристроєм.

Будьте обережні під час роботи поблизу лопатей, що рухаються.

Попередження. Установлювати тільки на відстані, що перевищує відстань витягнутої руки.

Діти віком від 8 років і особи з обмеженими фізичними, сенсорними або розумовими можливостями, а також люди, що не володіють необхідним досвідом та знаннями, можуть використовувати цей пристрій за умови, що вони роблять це під наглядом або були проінструктовані щодо безпечного використання пристрою та розуміють пов'язану з цим небезпеку.

Дітям дозволяється виконувати чищення й технічне обслуговування пристрою виключно під наглядом дорослих.

## 2) Електрична безпека

Установку виробу має виконувати уповноважений електрик у відповідності до державних правил щодо прокладки електропроводки.

Для заміни деталей захисного пристрою системи підвісу необхідно звернутися до виробника, представника сервісного центру або кваліфікованих фахівців.

Для монтажу системи підвісу необхідно звернутися до виробника, представника сервісного центру або кваліфікованих фахівців.

Всеполюсний вимикач із зазором 3 мм між контактами має бути встановлений у стаціонарній електропроводці відповідно до державних правил щодо прокладки електропроводки.

Цей виріб відповідає чинним стандартам безпеки. Ремонтні роботи мають виконувати виключно кваліфіковані техніки з використанням оригінальних запасних деталей. Будь-яке порушення приписів цієї інструкції може представляти особливу небезпеку для користувачів.

## 3. Особливі правила безпеки

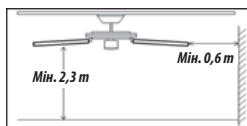

Кронштейн для монтажу основи вентилятора розрахований на навантаження до 19 кг.

Вентилятор має бути встановлений таким чином, щоб лопаті знаходилися над підлогою на висоті понад 2,3 м, а мінімальна відстань між лопатями та стіною становила 0,6 м.

#### 4. Захист довкілля

##### ОБЕРЕЖНО!



Електричні пристрої заборонено утилізувати разом із побутовими відходами. Їх необхідно передавати в муніципальний пункт прийому для екологічно безпечної утилізації відповідно до місцевих норм. За рекомендаціями щодо переробки зверніться до місцевих органів влади або в компанію із запасами готової продукції. Пакувальний матеріал придатний до вторинної переробки. Утилізуйте пакувальний матеріал екологічно безпечним способом і передайте його до служби зі збору придатних для переробки матеріалів.

#### 5. Специфікації пристрою

ТЕХНІЧНІ ХАРАКТЕРИСТИКИ	
Номінальна напруга	220В-240В
Номінальна частота	50Гц
Номінальна потужність	Макс. 50 Вт
Тип лампочки	E27 Макс.60Вт
Захист	class I
Номер IP	IP 20
Вага	3.8 кг
Максимальна швидкість повітряного потоку вентилятора	109.52 м <sup>3</sup> /хв
Значущість послуги	2.38 (м <sup>3</sup> /хв)/Вт
Рівень звукової потужності вентилятора	Макс. 51.2 дБ(А)

#### 6. Технічне обслуговування й очищення

Завжди відключайте пристрій від мережі перед його очищенням або технічним обслуговуванням. Ніколи не використовуйте вологу губку для очищення пристрою. Для того щоб не пошкодити виріб, рекомендується використовувати засоби, спеціально призначені для поверхонь і виробів, що легко пошкоджуються, оскільки це дозволить сповільнити процес зношування виробу.

## 7. Керівництво з ремонту

ПРОБЛЕМА	ПРИЧИНА ВИНИКНЕННЯ ПРОБЛЕМИ	РЕКОМЕНДОВАНЕ РІШЕННЯ
<b>Вентилятор не вмикається</b>	<ul style="list-style-type: none"> <li>• Згорів запобіжник або автоматичний вимикач.</li> <li>• Ослаблене з'єднання між джерелом живлення й вентилятором.</li> <li>• Неправильне положення регулятора швидкості.</li> </ul>	<ul style="list-style-type: none"> <li>• Перевірте запобіжники або автоматичні вимикачі основного й паралельного ланцюгів.</li> <li>• Перевірте з'єднання між джерелом живлення й вентилятором.</li> <li>• Перевірте положення регулятора швидкості.</li> </ul>
<b>Шум під час роботи вентилятора</b>	<ul style="list-style-type: none"> <li>• Верхня чашка торкається стелі.</li> <li>• Ослаблені гвинти кріплення лопатей вентилятора.</li> <li>• Вентилятор не закріплений на стелі.</li> <li>• Невідповідний регулятор швидкості.</li> </ul>	<ul style="list-style-type: none"> <li>• Зазор між чашкою та стелею має бути як мінімум 3 мм.</li> <li>• Повторно затягніть усі гвинти на лопатях вентилятора, але ніколи не затягуйте їх занадто сильно.</li> <li>• Повторно затягніть усі гвинти підвісного кронштейна або пластини.</li> <li>• Поміняйте регулятор на той, що поставляється в комплекті.</li> </ul>
<b>Механічний шум</b>		Пристрій має пропрацювати протягом як мінімум 8-годинного адаптаційного періоду.
<b>Вентилятор розкочується</b>	<ul style="list-style-type: none"> <li>• Лопаті вентилятора не знаходяться в горизонтальному положенні відносно стелі.</li> <li>• Гвинти кріплення лопатей ослаблені.</li> </ul>	<ul style="list-style-type: none"> <li>• Виміряйте відстань від стелі до кінчиків лопатей, потім поверніть вентилятор таким чином, щоб усі лопаті знаходилися на однаковій відстані від стелі (забороняється робити будь-які коригування шляхом несильного натискання на утримувачі лопатей вгору або вниз).</li> <li>• Переконайтеся, що всі гвинти надійно закріплені.</li> </ul>

## 8. Інше (обслуговування, ремонт, гарантія і т. д.)

Ремонт виробу має виконувати кваліфікований спеціаліст.

Цей електричний виріб відповідає необхідним вимогам із техніки безпеки.

Ремонт мають виконувати тільки кваліфіковані фахівці з використанням оригінальних запасних деталей. В іншому випадку користувач може наражатися на небезпеку.

Для отримання післяпродажного обслуговування й у разі виникнення будь-яких запитань зверніться в магазин, у якому ви придбали цей виріб.

Якщо ви загубили керівництво з установки, зверніться в магазин, у якому ви придбали цей виріб.

На цей виріб поширюється гарантія терміном 2 роки за умови, що він використовується в житлових приміщеннях із періодичністю 8 годин на добу.

Якщо відносна вологість навколишнього середовища перевищує 90 %, лопаті можуть частково втратити форму через 2–3 роки.

FR

ES

PT

IT

EL

PL



KZ

UA

RO

EN

## 1. Simboluri de avertizare

	Citiți cu atenție instrucțiunile.
	Lampă
	Împământare de protecție

## 2. Instrucțiuni de siguranță generale



Citiți cu atenție acest manual de instrucțiuni, înainte de a utiliza aparatul și păstrați-l în vederea consultării ulterioare; dacă vindeți produsul, transmiteți cumpărătorului și manualul de instrucțiuni.

**AVERTIZARE: La folosirea aparatelor electrice, întotdeauna trebuie respectate instrucțiunile de bază privind siguranța, pentru a reduce riscurile de incendiu, electrocutare și vătămare personală.**

**AVERTIZARE: Dacă se observă mișcări oscilatorii neobișnuite, opriți imediat utilizarea ventilatorului de tavan și contactați producătorul, agentul de service sau persoane calificate corespunzător.**

### 1) Generalități

Verificați dacă specificațiile electrice ale aparatului sunt compatibile cu instalația dvs. Utilizarea neautorizată sau modificarea tehnică a aparatului poate pune în pericol viața și sănătatea. Acest aparat nu este destinat utilizării de către persoane (inclusiv copiii) cu capacități fizice, senzoriale ori mentale reduse sau fără experiență și cunoștințe, cu excepția cazului în care sunt supravegheați sau instruiți cu privire la utilizarea aparatului de către o persoană responsabilă de siguranța lor. Acest aparat este destinat exclusiv utilizării în interior, cu excepția încăperilor cu igrasie sau umede. Mijloacele de deconectare trebuie să fie încorporate în cablajul fix, în conformitate cu normele de cablare în vigoare.

Înainte de a apăsa comutatorul glisant reversibil, este necesar să stopați acțiunea lamelor, oprind ventilatorul.

Furnizorul nu își asumă răspunderea pentru vătămări corporale sau pagube materiale cauzate de folosirea ori instalarea incorectă a ventilatorului. În caz de dubii, apelați la un electrician.

Copiii trebuie supravegheați pentru a vă asigura că nu se joacă cu aparatul.

Aveți grijă când lucrați în apropierea lamelor rotative.

Avertisment: se instalează astfel încât să nu poată fi ajuns cu mâinile.

Acest aparat poate fi utilizat de copiii cu vârsta de cel puțin 8 ani și de persoane cu capacități fizice, senzoriale ori mentale reduse sau fără experiență și cunoștințe dacă sunt supravegheate sau instruite cu privire la utilizarea aparatului în siguranță și înțelege pericolele la care se expun. Curățarea și întreținerea realizate de către utilizator nu trebuie efectuate de copii fără supraveghere.



## 2) Siguranța electrică

Aparatul trebuie instalat de un electrician autorizat, numai în conformitate cu normativele naționale privind cablarea.

Înlocuirea pieselor dispozitivului de suspendare în siguranță trebuie efectuată de producător, agentul său de service sau de personal calificat corespunzător.

Montarea sistemului de suspendare se realizează de către producător, agentul de service sau de personal calificat corespunzător.

Un întrerupător multipolar cu distanța dintre contacte de 3 mm trebuie să fie încorporat în cablajul fix, în conformitate cu normele naționale de cablare.

Acest produs respectă standardele de siguranță în vigoare. Reparațiile trebuie efectuate exclusiv de tehnicieni calificați care utilizează piese de schimb originale. Orice încălcare a acestei instrucțiuni poate fi deosebit de periculoasă pentru utilizatori.

## 3. Reguli specifice de siguranță

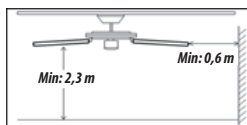

Suportul de montare a bazei ventilatorului poate suporta o sarcină de 19 kg.

Ventilatorul trebuie instalat astfel încât lamele să fie la o distanță mai mare de 2,3 m deasupra podelei și la o distanță de minim 0,6 m a lamelor față de perete.

## 4. Protecția mediului

### ATENȚIE!



Produsele electrice nu trebuie eliminate împreună cu deșeurile menajere. Acestea trebuie duse la punctul comunitar de colectare, pentru a fi eliminate ecologic, în conformitate cu reglementările locale. Contactați autoritățile locale sau distribuitorul, pentru recomandări privind reciclarea. Materialul ambalajului este reciclabil. Eliminați ambalajul respectând mediul și puneți-l la dispoziția serviciului de colectare a materialelor reciclabile.

## 5. Specificațiile aparatului

CARACTERISTICI TEHNICE	
Tensiune nominală	220V-240V
Frecvență nominală	50Hz
Putere nominală	Max.50W
Tip de bec	E27 Max.60W
Protecție	class I
Clasă IP	IP 20
Greutate	3.8kg
Debit maxim ventilator	109.52 m <sup>3</sup> /min
Valoarea utilizată	2.38 (m <sup>3</sup> /min)/W
Nivel sunet ventilator	Max. 51.2 dB(A)

FR

ES

PT

IT

EL

PL

KZ

UA

RO

EN

FR

ES

PT

IT

EL

PL

KZ

UA

RO

EN

## 6. Întreținere/Curățare

Întotdeauna deconectați aparatul înainte de a efectua activități de curățare sau întreținere.

Nu folosiți niciodată un burete umed pentru a curăța aparatul.

Pentru a nu deteriora produsul, este recomandat să folosiți echipamente adaptate pentru suprafețele fragile și produsele care întârzie uzura aparatului.

## 7. Ghid de reparații

DEFECT	CAUZA PROBABILĂ	REMEDIU SUGERAT
<b>Ventilatorul nu pornește</b>	<ul style="list-style-type: none"> <li>• Siguranța sau întrerupătorul de circuit arse.</li> <li>• Conexiuni slăbite ale cablului de alimentare la ventilator.</li> <li>• Regulatorul de viteză nu este în poziția corectă.</li> </ul>	<ul style="list-style-type: none"> <li>• Verificați siguranțele circuitului principal și ale ramificațiilor sau întrerupătoarele de circuit.</li> <li>• Verificați conexiunile cablurilor la ventilator.</li> <li>• Verificați poziția regulatorului de viteză.</li> </ul>
<b>Ventilatorul face zgomot</b>	<ul style="list-style-type: none"> <li>• Cupola superioară atinge tavanul.</li> <li>• Șuruburi slăbite ale lamelor ventilatorului.</li> <li>• Ventilatorul nu este bine ancorat în tavan.</li> <li>• Regulatorul de viteză nu este de tipul corect.</li> </ul>	<ul style="list-style-type: none"> <li>• Coborâți cupola la o distanță de minim 3 mm de tavan.</li> <li>• Strângeți din nou șuruburile lamelor ventilatorului, dar nu excesiv.</li> <li>• Strângeți din nou toate șuruburile din consola sau placa de suspendare.</li> <li>• Schimbați regulatorul cu unul pus la dispoziție de furnizor.</li> </ul>
<b>Zgomot mecanic</b>		Lăsați o perioadă de rodaj de cel puțin 8 ore.
<b>Ventilatorul oscilează</b>	<ul style="list-style-type: none"> <li>• Lamele ventilatorului nu sunt orizontale în raport cu tavanul.</li> <li>• Șuruburile lamelor sunt slăbite.</li> </ul>	<ul style="list-style-type: none"> <li>• Măsurați de la tavan la vârfurile lamelor, apoi rotiți ventilatorul astfel încât toate lamelele să se afle la aceeași înălțime față de tavan (nu se pot face reglaje prin apăsare ușoară în sus sau în jos pe suporturile lamelor).</li> <li>• Asigurați-vă că toate șuruburile sunt bine fixate.</li> </ul>

## 8. Altele (service, reparare, garanție etc.)

Încredințați produsul dvs. spre reparare numai unei persoane calificate.

Acest produs electric respectă următoarele cerințe de siguranță.

Reparațiile trebuie efectuate numai de persoane calificate, folosind piese de schimb originale; în caz contrar pot rezulta pericole considerabile pentru utilizator.



Pentru eventuale servicii postvânzare, contactați magazinul de la care ați cumpărat produsul, dacă aveți întrebări.

Contactați magazinul de la care ați cumpărat produsul dacă ați pierdut manualul de instalare.

2 ani garanție pentru acest produs, pe baza unei utilizări rezidențiale de 8 ore/zi.

Când umiditatea relativă a mediului este mai mare de 90%, lamele trebuie să fie ușor îndoite după 2-3 ani.

## 1. Warning symbols

	Read the instructions carefully.
	Lamp
	Protective Earth

## 2. General Safety Instructions



Read this instruction manual thoroughly before using the appliance and save it for future reference and if necessary pass the instruction manual on to a third party.

**WARNING: When using electrical appliance, basic safety precautions should always be followed to reduce the risk of fire, electrical shock and personal injury.**

**WARNING: If unusual oscillating movement is observed, immediately stop using the ceiling fan and contact the manufacturer, its service agent or suitably qualified persons.**

### 1) General

Check if the electrical specifications of the appliance are compatible with your installation. Unauthorized use or technical modification to the appliance can lead to danger to life and health. This appliance is not intended for use by persons (including children) with reduced physical, sensory or mental capabilities, or lack of experience and knowledge, unless they have been given supervision or instruction concerning use of the appliance by a person responsible for their safety.

This appliance is for indoor use only except moist or wet room.

Means for disconnection must be incorporated in the fixed wiring in accordance with wiring rules into force.

Before pushing the reversible slide switch, it is necessary to stop the action of the blades by turning off the fan.

The supplier disclaims all liability for personal injury or property damage arising from incorrect use or installation of the fan. In doubt, call upon an electrician.

Children should be supervised to ensure that they do not play with the appliance.

Be careful when working near the rotating blades.

Warning: only to be installed outside arms reach.

This appliance can be used by children aged from 8 years and above and persons with reduced physical, sensory or mental capabilities or lack of experience and knowledge if they have been given supervision or instruction concerning use of the appliance in a safe way and understand the hazards involved. Children shall not play with the appliance. Cleaning and user maintenance shall not be made by children without supervision.

FR

## 2) Electrical Safety

The product should be installed by an authorized electrician in accordance to national wiring rules. The replacement of parts of the safety suspension system device shall be performed by the manufacturer, its service agent or suitably qualified persons.

ES

PT

The mounting of the suspension system shall be performed by the manufacturer, its service agent or suitably qualified persons.

IT

An all-pole disconnecter with isolating distance of 3mm must be incorporated in the fixed wiring in accordance with the national wiring rules.

EL

This product is in accordance with safety standards into force. Repairs should be exclusively performed by qualified technicians using original spare parts. Any breach of this instruction may be particularly dangerous for the users.

PL

KZ

### 3. Specific Safety Rules

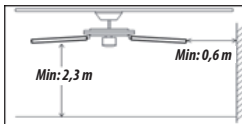

The fan base mounting bracket can support a load of 19 kgs.

The fan is to be installed so that the blades are more than 2,3m above the floor and the blades distance to wall min 0.6m.

UA

RO

EN

### 4. Environmental protection

#### CAUTION!



Electrical products must not be thrown out with domestic waste. They must be taken to a communal collecting point for environmentally friendly disposal in accordance with local regulations. Contact your local authorities or stockist for advice on recycling. The packaging material is recyclable. Dispose of the packaging in an environmentally friendly manner and make it available for the recyclable material collection-service.

### 5. Appliance specifications

TECHNICAL CHARACTERISTICS	
Rated voltage	220V-240V
Rated frequency	50Hz
Rated wattage	Max.50W
Bulb type	E27 Max.60W
Protection	class I
IP number	IP 20
Weight	3.8kg
Maximum fan flow rate	109.52 m <sup>3</sup> /min
Service value	2.38 (m <sup>3</sup> /min)/W
Fan sound power level	Max. 51.2 dB(A)

## 6. Maintenance / Cleaning

Always disconnect the appliance before cleaning or doing maintenance.

Never use a wet sponge to clean the appliance.

In order to not damage the product, it is advisable to use adapted equipment to the fragile surfaces and products slowing the wear on the appliance.

## 7. Repair Guide

TROUBLE	PROBABLE CAUSE	SUGGEST REMEDY
<b>Fan will not start</b>	<ul style="list-style-type: none"> <li>• Fuse or circuit breaker blown.</li> <li>• Loose power line connections to the fan.</li> <li>• Speed controller not in correct position.</li> </ul>	<ul style="list-style-type: none"> <li>• Check main and branch circuit fuses or circuit breakers.</li> <li>• Check line wire connections to fan.</li> <li>• Check speed controller's position.</li> </ul>
<b>Fan sounds noisy</b>	<ul style="list-style-type: none"> <li>• Top canopy touching ceiling.</li> <li>• Loose fan blades screws.</li> <li>• Ceiling fan not secured against ceiling.</li> <li>• Incorrect speed controller.</li> </ul>	<ul style="list-style-type: none"> <li>• Lower canopy from ceiling to ensure minimum 3mm clearance.</li> <li>• Re-tighten all screws on fan blades but never over-tighten.</li> <li>• Re-tighten all screws in the hanging bracket or plate.</li> <li>• Change the controller to one supplied.</li> </ul>
<b>Mechanical noise</b>		Allow at least for 8 hours setting-in period.
<b>Fan wobbles</b>	<ul style="list-style-type: none"> <li>• Fan blades are not horizontal to ceiling.</li> <li>• Blade screws are loose.</li> </ul>	<ul style="list-style-type: none"> <li>• Measure from ceiling to tips of blades, then rotate fan so all blades are checked for equal height from ceiling (not adjustments may be made by slight pressure up or down on blade holders).</li> <li>• Make sure all screws are securely fastened.</li> </ul>

## 8. Others (Service, Repairing, Guarantee, etc.)

Have your product repaired by a qualified person.

This electric product is in accordance with the relevant safety requirements.

Repairs should only be carried out by qualified persons using original spare parts, otherwise This may result in considerable danger to the user.

Please contact the store which you bought the product for after sale services if any question.

Please contact the store which you bought the product if you lost the installation manual.

2 years guarantee for this product based on residential usage 8 hours/day.

When environmental relative humidity is above 90%, blades have to be slightly bended after 2-3years.



1

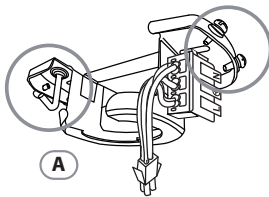
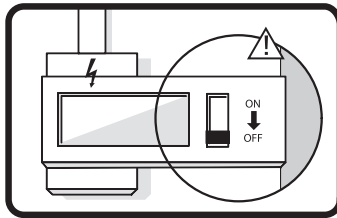

A

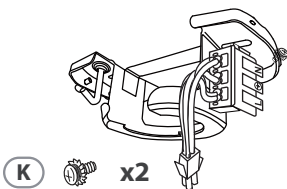
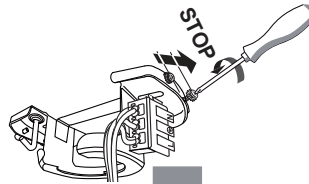

K

x2

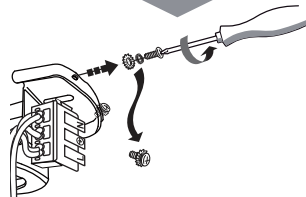

2

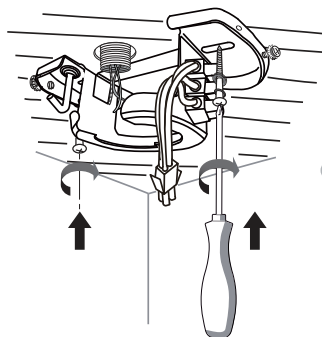

H

x2



OR

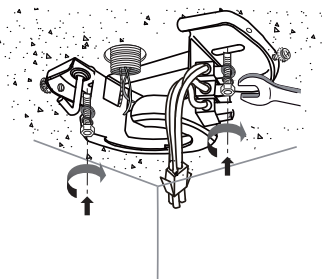

\*

x2



i



+



\*Utiliser les vis et chevilles adaptées à votre support - Utilice tornillos y tacos adecuados para el soporte - Utilize buchas e parafusos adaptados à superfície de instalação - Utilizzare viti e tasselli adeguati al proprio supporto - Χρησιμοποιήστε τις κατάλληλες βίδες και ούλα για τον τοίχο σας - Taşucuna uygun vida ve dübel kullanın - Используйте шурупы/крепления, которые подходят к основанию, к которому они будут крепиться - Використовуйтегвинти та штифти, що підходять для поверхні, на яку Ви монтуєте ролет/жалюзі - Należy korzystać ze śrub i kolków przystosowanych do nośnika - Utilizați șuruburile și diblurile adecvate suportului dvs - Use screws and dowels suited to your backing.



3

! 220-240V~

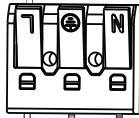

L=Marron/Marrón/Castanho/Marrone/  
Kafé/Brazowy/Коричневый/Қоңыр/  
Коричневый/Maro/Castanho/Brown

N=Bleu/Azul/Azul/Blu/Мплє/  
Niebieski/Синий/Көк/  
Синий/Albastru/Azul/Blue

⊕=Vert/Verde/Verde/Verde/  
Прáсныц/Zielony/Зеленый/  
Жасыл/Зелений/Verde/  
Verde/Green

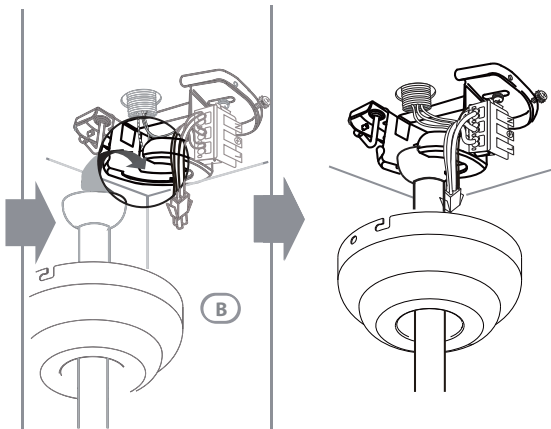

4

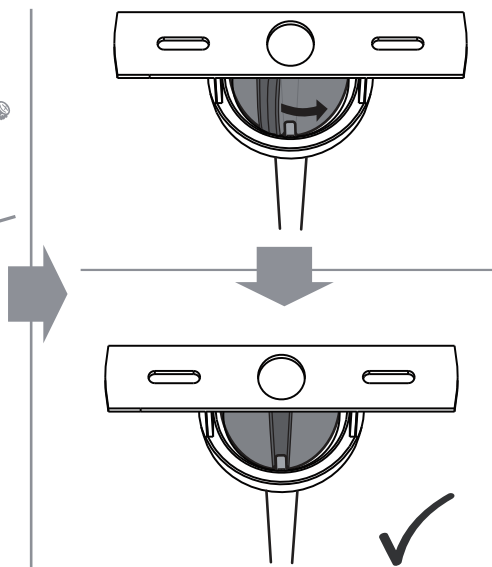
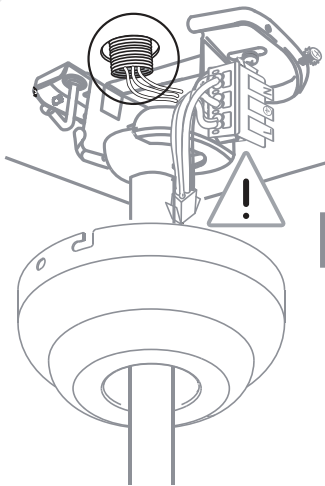



5

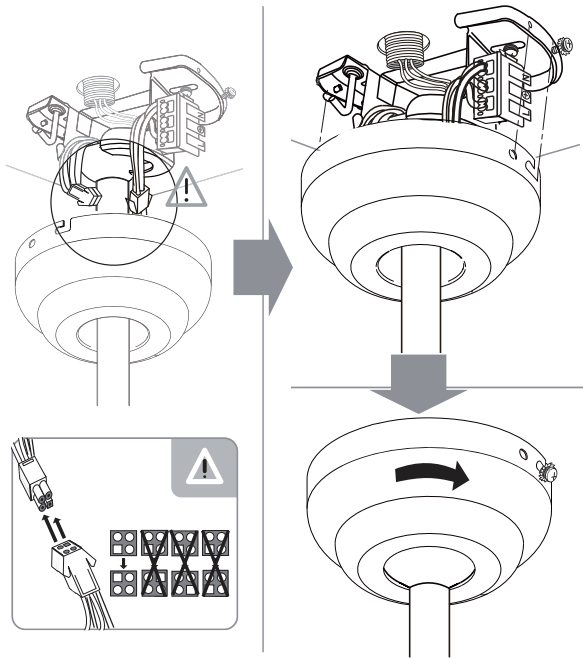

6

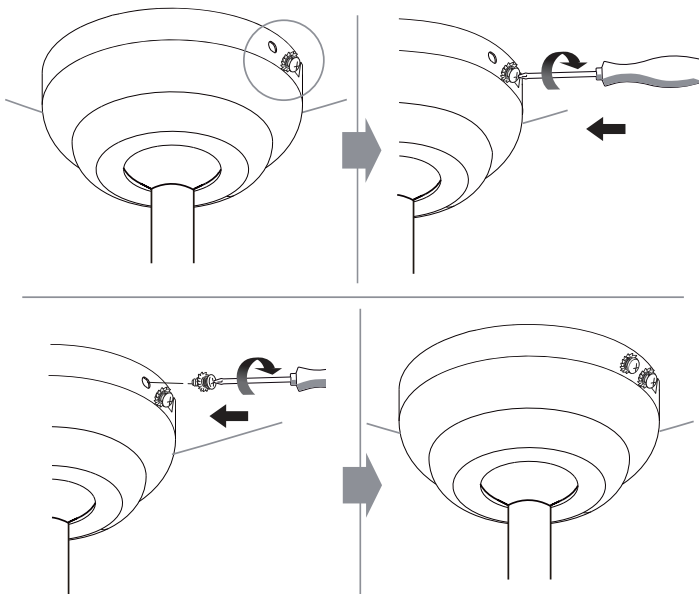

(K)  x2





7

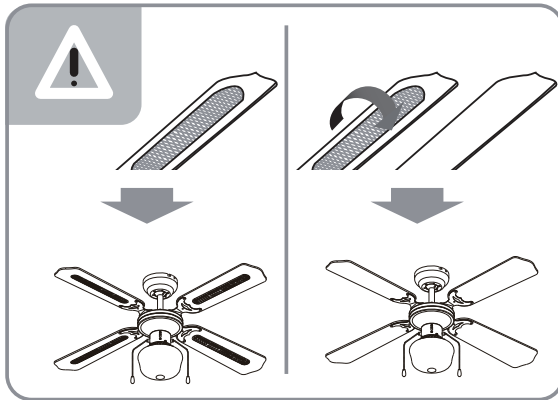
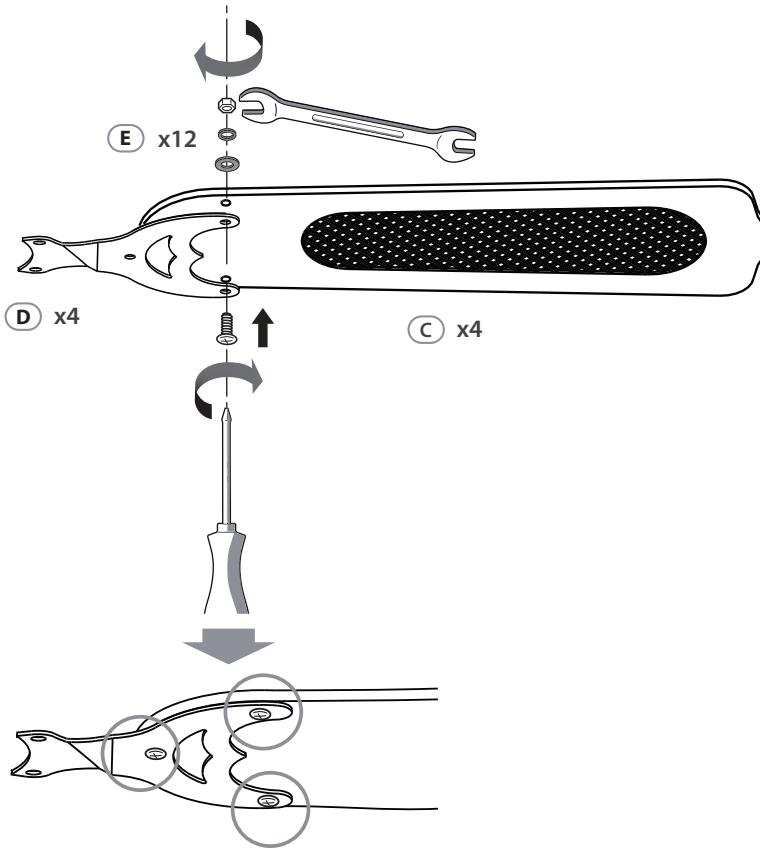



8

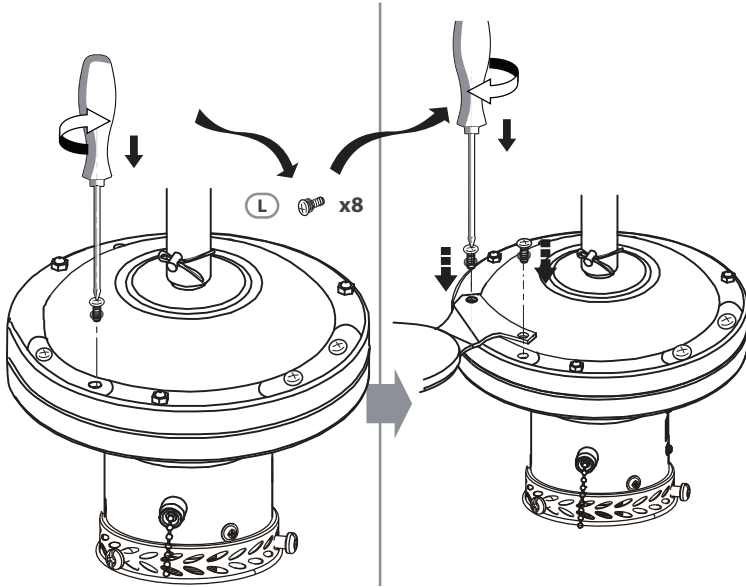

9

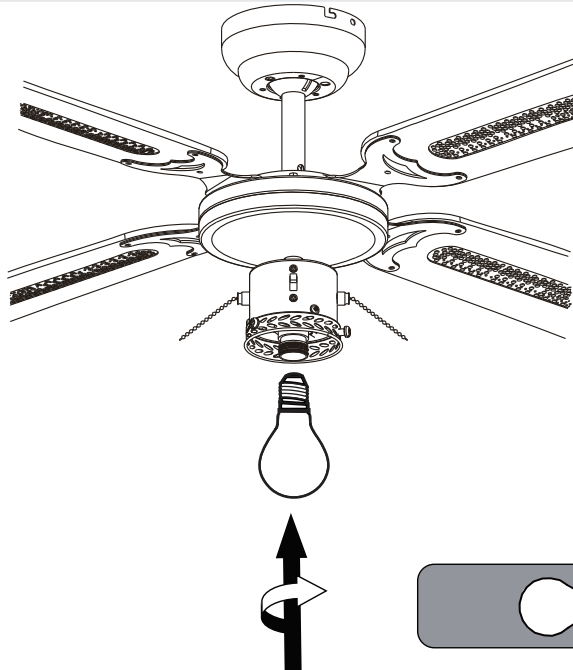



10

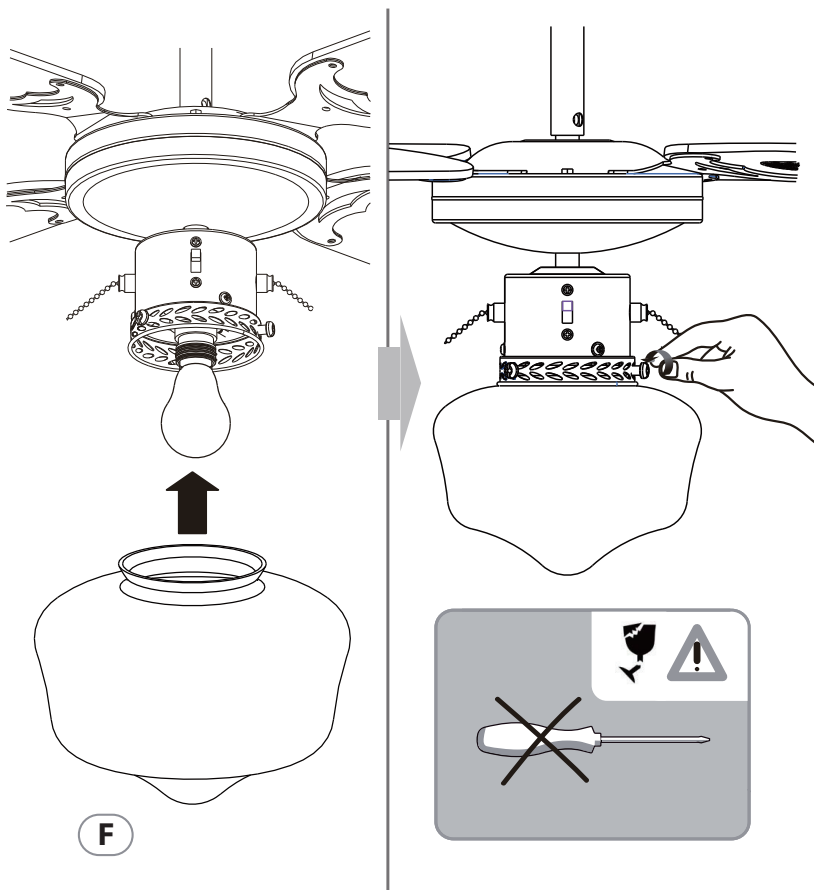

F



11

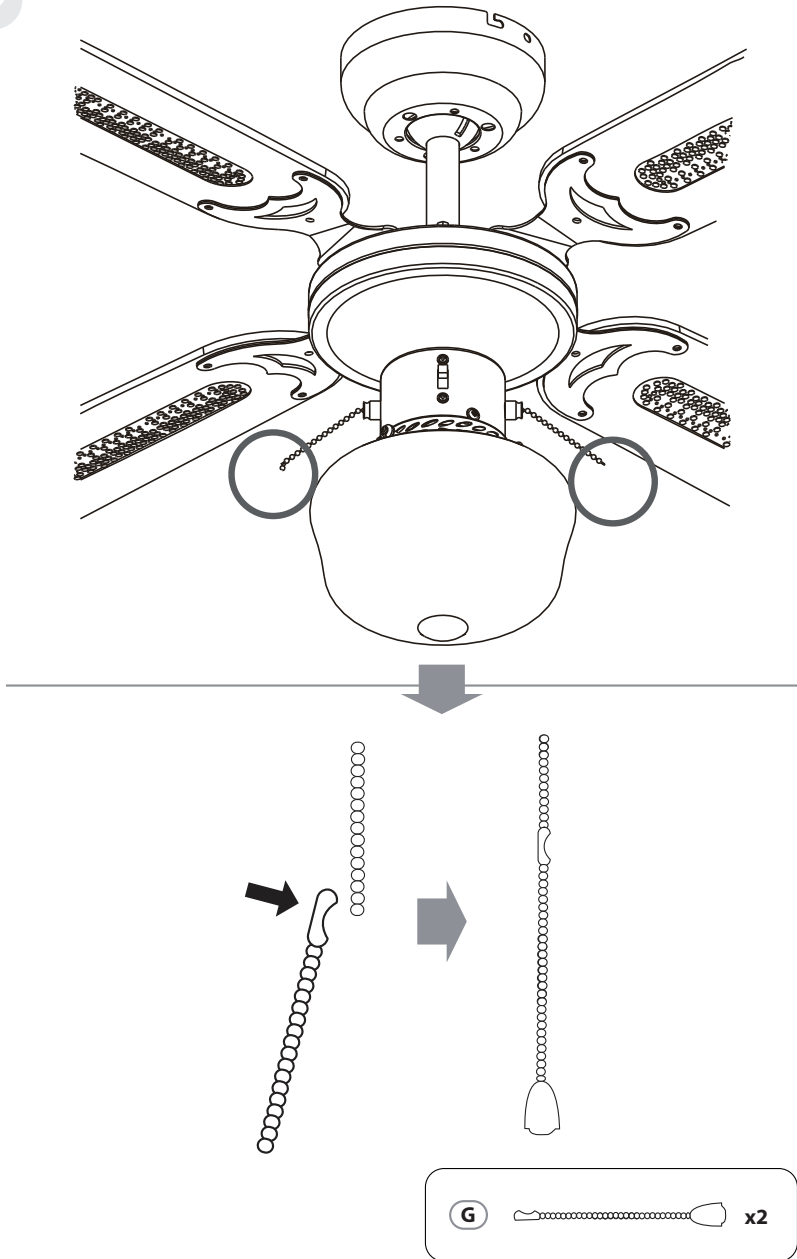



1

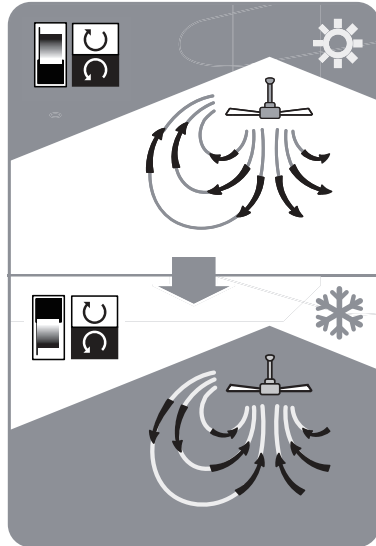
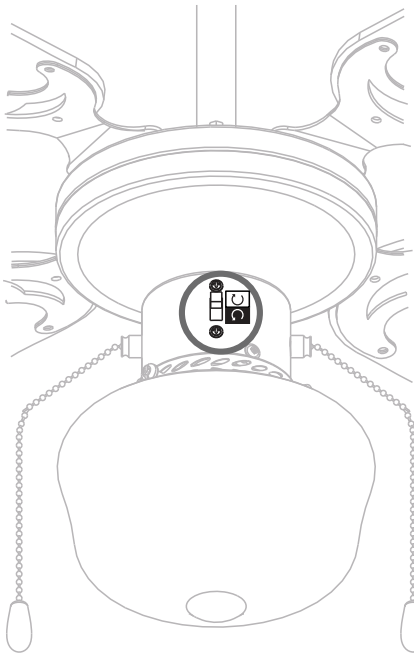
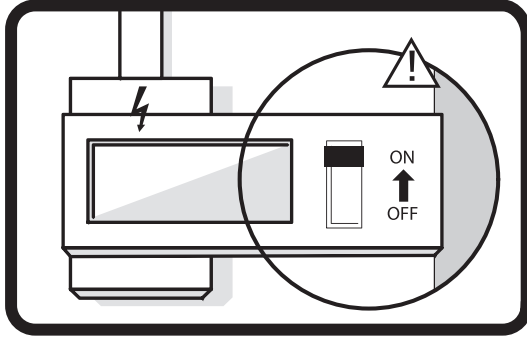



2

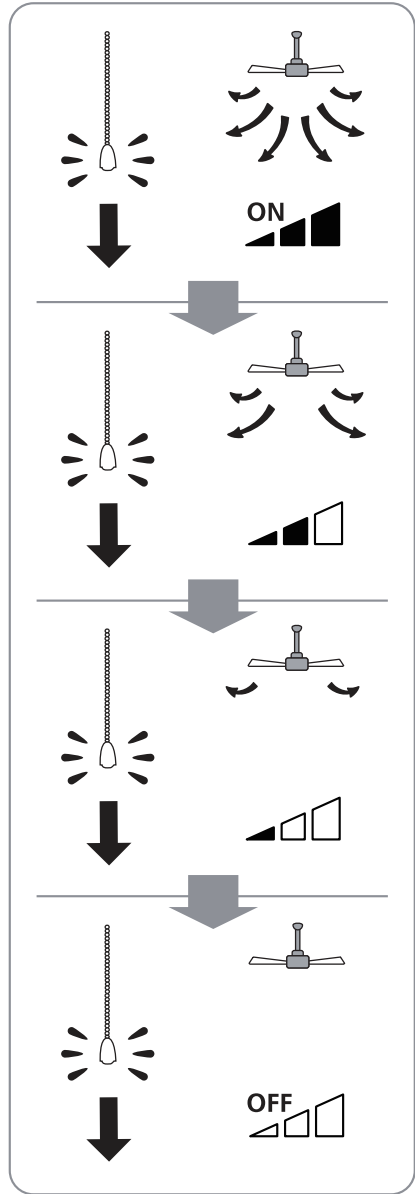
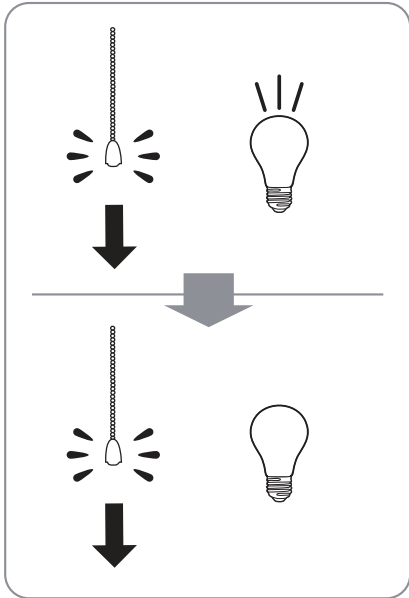
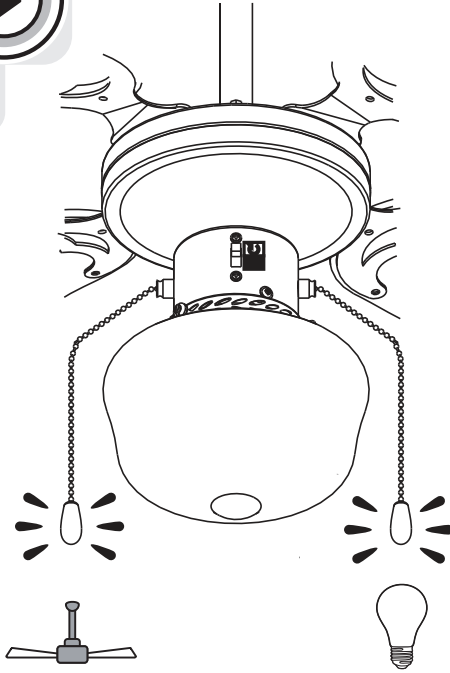



3

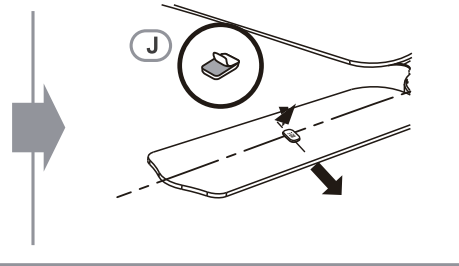
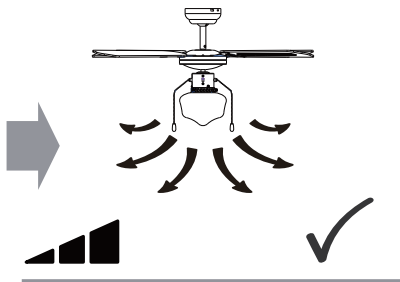
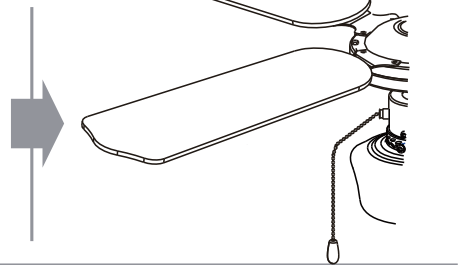
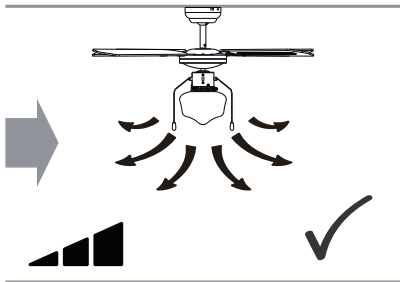
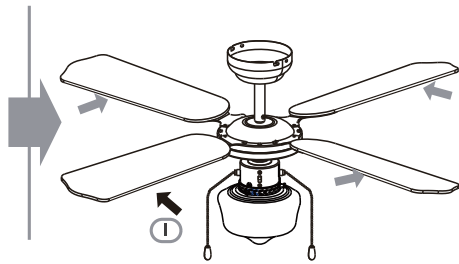
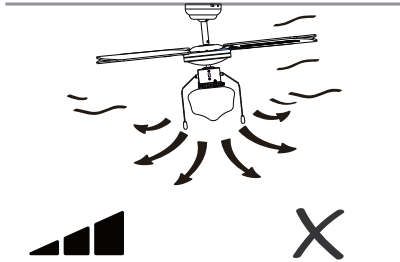
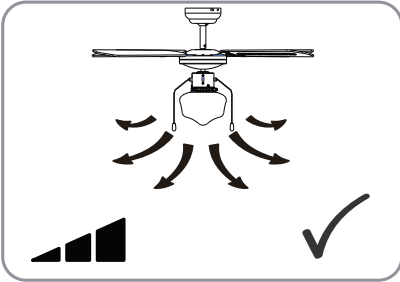



\* Garantie 2 ans / 2 años de garantía / Garantia de 2 anos / Garanzia 2 Anni / Εγγύηση 2 ετών /  
Gwarancja 2-letnia / Кепілдік 2 жыл / Гарантія 2 роки / 2-year guarantee



Made in China 2021

ADEO Services - 135 Rue Sadi Carnot - CS 00001  
59790 RONCHIN - France

**UA** ТОВ «Леруа Мерлен Україна»,  
вул. Полярна 17а, м. Київ 04201, Україна

**ZH** LM - 188, Building 4.2 Dajiaoting Zhongjie, Chaoyang District,  
Beijing 100022 - CHINA

**ZA** Imported by Adeo South Africa (PTY) LTD T/A Leroy Merlin  
Leroy Merlin Greenstone Store  
Corner Blackrock Street and Stoneridge Drive, Greenstone  
Park Ext 2, Edenvale, 1610 Johannesburg, Gauteng, South Africa

**KZ** «Леруа Мерлен Қазақстан» ЖШС Қазақстан  
Республикасы, 050000, Алматы қ., Қонаев  
көшесі, 77, «ParkView» Б0, бк., 07 оф.

